



<b>1 INLEIDING</b> .....	nl-299		
1.1 VOORWOORD.....	nl-299		
1.1.1 Modellen in deze handleiding .....	nl-299		
1.1.2 Over deze handleiding .....	nl-299		
1.1.3 Fabrikant.....	nl-299		
1.2 VEILIG GEBRUIK.....	nl-299		
1.2.1 Voor gebruik .....	nl-299		
1.2.2 Zichtbaarheidstest .....	nl-301		
1.2.3 Noodstop .....	nl-301		
1.2.4 Nooduitschakeling .....	nl-301		
<b>2 OVERZICHT</b> .....	nl-302		
2.1 BELANGRIJKSTE ONDERDELEN.....	nl-302		
2.2 TRUCKIDENTIFICATIE .....	nl-302		
2.2.1 Serienummer truck.....	nl-302		
2.2.2 Typeplaatje .....	nl-302		
2.3 LAST EN STABILITEIT .....	nl-302		
2.3.1 Truckstabiliteit .....	nl-302		
2.3.2 Lastzwaartepunt .....	nl-302		
2.3.3 Maximale hefhoogte .....	nl-303		
2.3.4 Werkelijke capaciteit .....	nl-303		
2.4 WAARSCHUWINGSLABELS.....	nl-303		
2.4.1 Beschrijving waarschuwinglabels .....	nl-303		
2.4.2 Positie waarschuwinglabels .....	nl-307		
2.5 HOOFDFUNCTIES .....	nl-307		
2.5.1 S.A.S. (Systeem van Actieve Stabiliteit) .....	nl-307		
2.5.2 O.P.S. (Operator Presence Sensing) .....	nl-310		
2.5.3 Waarschuwing parkeerrem uit .....	nl-311		
2.5.4 Instelling Lage snelheid .....	nl-311		
2.5.5 Maximale snelheidsbegrenzer .....	nl-311		
2.5.6 Snelheidsreductie in bochten.....	nl-312		
2.5.7 Verlaging maximumsnelheid en acceleratie (optie) .....	nl-312		
2.5.8 Herkenning vergrendeling veiligheidsgordel.....	nl-312		
2.5.9 Functie automatisch uitschakelen.....	nl-313		
2.5.10 Noodstopknop.....	nl-313		
2.5.11 Hoogte-instelling (optie).....	nl-313		
2.5.12 I_Site (optie) .....	nl-313		
2.5.13 Schoksensor (optie) .....	nl-314		
2.5.14 Pre-operationele controle (optie) .....	nl-314		
<b>3 BEDIENING</b> .....	nl-316		
3.1 BEDIENINGSELEMENTEN .....	nl-316		
3.2 ONDERDELEN VAN DE CARROSSERIE.....	nl-316		
3.2.1 Bestuurdersstoel.....	nl-316		
3.2.2 Armleuning .....	nl-319		
3.2.3 Batterijkap.....	nl-320		
3.2.4 Beschermdak.....	nl-321		
3.2.5 Lampen.....	nl-321		
3.2.6 Cabine .....	nl-321		
3.2.7 Veiligheidshekken (optie) .....	nl-323		
3.2.8 Laad-/lossysteem .....	nl-323		
3.3 SCHAKELAARS EN HENDELS .....	nl-325		
3.3.1 Minihendels .....	nl-325		
3.3.2 Multifunctionele hendels .....	nl-328		
3.3.3 Multifunctionele joystick (optie).....	nl-331		
3.3.4 Stuurbuis .....	nl-334		
3.3.5 Pedalen .....	nl-336		
3.3.6 Parkeerrem .....	nl-337		
3.3.7 Extra achteruithendel met claxonknop (optie) .....	nl-337		
3.4 INSTRUMENTENPANEEL .....	nl-337		
3.4.1 Dashboard .....	nl-337		
3.4.2 Indicaties op het display .....	nl-339		
3.4.3 Alarmen .....	nl-341		
3.4.4 Menu instellingen bestuurder .....	nl-343		
3.4.5 Instapsysteem met pincode (optie).....	nl-346		
3.4.6 Smart card-kaartlezer (optie).....	nl-346		
3.5 INSPECTIES .....	nl-347		
3.5.1 Aanbevelingen voor inspectie.....	nl-347		
3.5.2 Inspecties voor gebruik.....	nl-347		
3.5.3 Inspecties na gebruik.....	nl-350		



<b>4</b>	<b>DOE-HET-ZELFONDERHOUD</b> .....	<b>nl-351</b>
4.1	WEKELIJKS ONDERHOUD .....	nl-351
4.1.1	Aanbevelingen gepland onderhoud .....	nl-351
4.1.2	Wielmoeren opnieuw aanhalen .....	nl-351
4.1.3	Batterijklemmen .....	nl-352
4.1.4	Verwarmingsfilter reinigen .....	nl-352
4.1.5	Luchtfilter reinigen .....	nl-352
4.1.6	Smeermiddelen en vloeistoffen .....	nl-353
4.2	UITZONDERLIJKE HANDELINGEN .....	nl-356
4.2.1	Vervangen van de banden .....	nl-356
4.2.2	Batterij vervangen .....	nl-357
4.2.3	Zekeringen vervangen .....	nl-358
4.2.4	Hijzen .....	nl-359
4.2.5	Transport .....	nl-360
4.3	FOUTZOEKEN .....	nl-361
4.3.1	Verkeerd uitgelijnde truck .....	nl-361
4.3.2	Kapotte zekering .....	nl-361
4.3.3	Vastzittende vorkwagen .....	nl-361
4.3.4	Nooddaalfunctie vorkwagen .....	nl-361
4.3.5	De truck slepen .....	nl-362
<b>5</b>	<b>TECHNISCHE GEGEVENS</b> .....	<b>nl-363</b>
5.1	TECHNISCHE REPARATIES .....	nl-363
5.1.1	Indicaties technische reparaties .....	nl-363
5.1.2	Periodiek te vervangen .....	nl-363
5.1.3	Periodiek onderhoud .....	nl-364
5.2	GELUIDSNIVEAU EN TRILLINGEN .....	nl-367
5.3	AFMETINGEN VAN DE TRUCK .....	nl-368
5.4	TRUCKGEWICHT .....	nl-369



## 1 INLEIDING

### 1.1 VOORWOORD

#### 1.1.1 Modellen in deze handleiding

Serie	Inhoud kg	Lastzwaartepunt mm
6,0 t	6000	600
7,0 t	7000	600
8,0 t	8000	600
8,0 t - H	8000	900

#### 1.1.2 Over deze handleiding

Deze handleiding bevat essentiële informatie voor het correcte gebruik en onderhoud. Lees deze handleiding zorgvuldig door, zelfs wanneer u al bekend bent met onze vorkheftrucks, want hierin staat informatie die uitsluitend bestemd is voor deze serie trucks.

Deze handleiding is gebaseerd op een standaardtruckmodel. Hebt u vragen over andere modellen, neem dan contact op met het servicecentrum.

Het servicecentrum moet een servicecentrum zijn dat erkend is door de fabrikant van de vorkheftruck.

Deze handleiding is in vijf grote hoofdstukken onderverdeeld:

In **Inleiding** staat algemene informatie over deze handleiding en het correcte gebruik van de vorkheftruck.

**Overzicht** bevat informatie over truckplaatjes, labels en belangrijke kenmerken, grotendeels met betrekking tot uw veiligheid.

In **Werking** wordt uitgelegd hoe u uw truck moet gebruiken en inspecteren.

In **Doe-het-zelfonderhoud** leert u hoe u doe-het-zelfonderhoud van de truck kunt uitvoeren, van regelmatig wekelijks onderhoud tot problemen oplossen.

**Technische gegevens** bevat nuttige gegevens over de kenmerken van uw truck, zoals de afmetingen en het gewicht. Bovendien vindt u er

ook informatie over de onderhoudsintervallen die een gespecialiseerde servicemonteur toepast zodat uw truck zo efficiënt mogelijk blijft werken.

Lees behalve deze handleiding ook de aparte publicatie met de titel "Handleiding voor veilig gebruik". Deze bevat belangrijke informatie over het veilig gebruik van de vorkheftrucks.

We zijn continu bezig onze producten te ontwikkelen. Daarom behouden we ons het recht voor om te allen tijde zonder voorafgaande kennisgeving wijzigingen aan te brengen. Illustraties kunnen afwijken van het feitelijke ontwerp. Sommige functies kunnen anders zijn ingesteld dan de in deze handleiding beschreven standaardfuncties. Raadpleeg daarvoor het servicecentrum.

#### 1.1.3 Fabrikant

Toyota Material Handling Europe AB  
Svarvargatan 8  
S-59581 Mjölby  
Zweden

## 1.2 VEILIG GEBRUIK

### 1.2.1 Voor gebruik

- **Lees de gebruikershandleiding en de handleiding voor veilige bediening grondig door.** Dankzij deze handleiding leert u de vorkheftruck van volledig kennen en kunt u hem op de juiste manier en veilig gebruiken. Een correct gebruik van een nieuwe truck komt de prestaties ten goede en verlengt de gebruiksduur. Rijd extra voorzichtig wanneer u nog niet bekend bent met een nieuwe truck. Let naast de standaardprocedures bij gebruik op de volgende veiligheidsaspecten.
- **Zorg dat u uw vorkheftruck goed leert kennen.** Lees de gebruikershandleiding zorgvuldig door voordat u de truck gaat gebruiken. Leer de werking en de onderdelen van de truck kennen. Leer de veiligheidsvoorzieningen en de accessoires kennen en



## 1 INLEIDING

weet wat de beperkingen en voorzorgsmaatregelen ervan zijn. Lees de waarschuwingslabels op de truck.

- **Maak uzelf vertrouwd met de richtlijnen voor veilig gebruik en veilig onderhoud.** Zorg dat u op de hoogte bent van de verkeersregels op het werkterrein en leef deze regels na. Informeer bij de leidinggevende van het werkterrein naar de speciale voorzorgsmaatregelen voor de werkzaamheden.
- **Draag geschikte kleding wanneer u de truck gebruikt.** De verkeerde kleding kan het lastiger maken de truck te gebruiken en kan zelfs tot ongevallen leiden. Draag altijd geschikte kleding voor een vlottere bediening.
- **Blijf uit de buurt van elektriciteitsleidingen die onder spanning staan.** Zorg dat u weet waar de elektriciteitskabels binnen en buiten liggen en houd voldoende afstand.
- **Zorg dat de controles en het geplande onderhoud worden uitgevoerd.** Hiermee voorkomt u plotselinge storingen en verbetert u de werkefficiëntie. Zo bespaart u geld en creëert u veilige werkomstandigheden.
- **Zorg dat de vorken niet naar voren zijn gekanteld als ze een lading heffen.** In het ergste geval kan de truck door de geringe stabiliteit kantelen, omdat het zwaartepunt naar voren is verplaatst.
- **Probeer nooit te rijden of te draaien met een lading op de vorken wanneer ze omhoog zijn.** Als u rijdt en draait wanneer de vorken omhoog zijn, kan dit de stabiliteit beïnvloeden en ervoor zorgen dat de vorkheftruck kantelt. Houd tijdens het rijden een vorkhoogte aan van 10-20 cm (6-8 inch) boven de grond.
- **Vermijd overbelasting en ongelijkmatige belasting.** Overbelasting of een onevenwichtige lading is gevaarlijk. Als het zwaartepunt niet gelijkmatig verdeeld is, moet de zwaarste kant van de lading zich bij de vork/het lastrek bevinden, ook als de lading lichter is dan de specificaties op het identi-

catieplaatje. Het zwaarste deel van de lading moet zich het dichtst bij de vorken bevinden met de lichtere items bovenop.

- **Stop, inspecteer en repareer het voertuig onmiddellijk als u een afwijkend geluid hoort of iets ongewoons merkt.**
- **Gebruik alleen de aanbevolen soorten smeermiddel.** Smeermiddel van lage kwaliteit zal de gebruiksduur verkorten.
- **Probeer nooit enig onderdeel te verwijderen of te wijzigen.** Neem contact op met het servicecentrum.
- **Wees bij het wassen van de truck voorzichtig dat de motor of de elektrische onderdelen niet rechtstreeks in aanraking komen met water.** Als er water op de motor of de elektrische onderdelen komt, kan de vorkheftruck storingen vertonen of defect raken. Als de truck moet worden gewassen, bedek dan elektrische onderdelen met een paneel of isolerend materiaal om te voorkomen dat ze nat worden.
- **Breng geen wijzigingen in het elektrische circuit aan.** Wanneer u dit wel probeert, kan de veiligheid en de werking van de inrichtingen die in de op batterij werkende vorkheftruck zijn ingebouwd verminderen, waardoor er een defect of ongeval kan ontstaan. Neem contact op met het servicecentrum als wijzigingen noodzakelijk zijn.
- Aan trucks met banden zonder markering moet een antistatische riem worden bevestigd.
- Zorg dat de batterij nooit volledig leeg raakt. Controleer altijd de toestand van de batterij.
- **Houd open vuur uit de buurt tijdens de oplaadprocedure van de batterij.** Tijdens het opladen wordt brandbaar gas geproduceerd. Laad op in een goed geventileerde plaats, uit de buurt van open vuur.
- Wanneer er in de verte onweer hoorbaar is, houd dan op met het laden van de batterij en ontkoppel de laadkabel. Raak de plug of de kabel niet aan wanneer er in de omgeving onweer hoorbaar is. Deze kunnen im-

mers een elektrische schok veroorzaken bij een blikseminslag in de buurt. Het is ten stelligste aanbevolen bliksemafleiders of spanningsbegrenzers aan te sluiten op het elektrische circuit op plaatsen waar onweer vaak voorkomt.

### 1.2.2 Zichtbaarheidstest

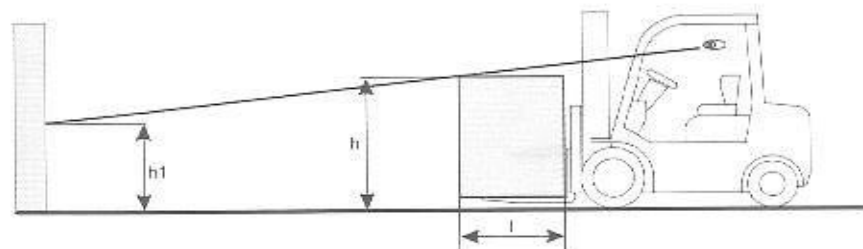

Pas de volgende formule toe om de maximale toegestane ladinghoogte te schatten, om het minimale vereiste zicht vooraan ( $h_1$ ) vanuit het oogpunt van de bestuurder te garanderen. Als uw ladinghoogte  $h$  overschrijdt, moet u achteruit rijden.

$$h = n - l \times m$$

$h$  - maximale toegestane ladinghoogte (vanaf de grond)

$l$  - ladinglengte

$m, n$  - truckspecifieke parameters

#### OPMERKING

Deze vereenvoudigde formule geldt alleen voor standaard truckconfiguraties. U kunt ook de Zichtbaarheidstest raadplegen die in de Handleiding voor veilig gebruik staat beschreven.

#### 1.2.2.1 Truckparameters zichtbaarheid

Truckmodel	m	n
6,0 t	0.224	1983
7,0 t - 8,0 t	0.224	1981
8,0 t - H	0.223	1975

### 1.2.3 Noodstop

In noodsituaties waarbij de truck onmiddellijk moet worden gestopt, moet u het rempedaal helemaal intrappen.

Bij storingen van de reminrichtingen drukt u op de noodstopknop.

### 1.2.4 Nooduitschakeling

In een noodsituatie waarbij de stroomvoorziening moet worden onderbroken (zoals wanneer er vlammen of rook uit de truck komt), stopt u de truck en drukt u op de noodstopknop.

2 OVERZICHT

2 OVERZICHT

**2.1 BELANGRIJKSTE ONDERDELEN**

- (1) Vorken
- (2) Mast
- (3) Beschermdak
- (4) Bestuurdersstoel
- (5) Voorwiel
- (6) Batterijkap
- (7) Stuurwiel
- (8) Contragewicht
- (9) Achterwiel
- (10) Olietankpaneel
- (11) Achterste kap

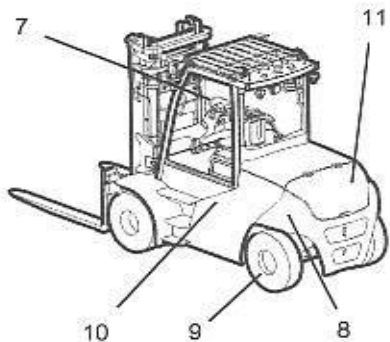
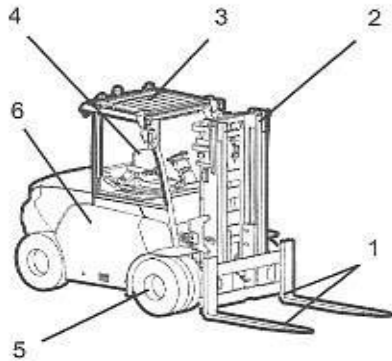

**2.2 TRUCKIDENTIFICATIE**

**2.2.1 Serienummer truck**

Het serienummer van de truck is in de rechterzijde van het truckframe gestanst, onder de zijkap van de batterij. Geef het serienummer door wanneer u vragen hebt over uw truck.

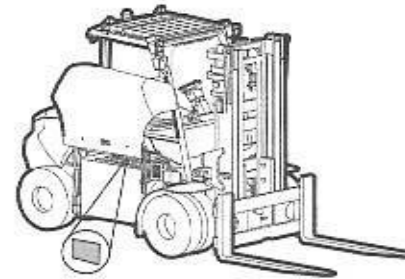

**2.2.2 Typeplaatje**

- (1) Model
- (2) Motorvermogen
- (3) Nominale capaciteit
- (4) Serienummer
- (5) Gewicht
- (6) Bouwjaar
- (7) Batterijspanning
- (8) Opmerkingen

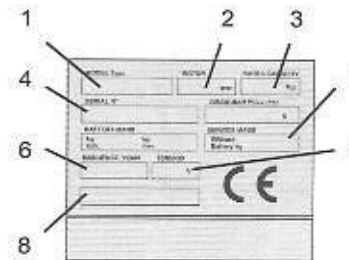

**2.3 LAST EN STABILITEIT**

**2.3.1 Truckstabiliteit**

De truck voldoet aan de testvereisten van de referentierichtlijnen en -normen. Onder normale gebruiksomstandigheden en bij verantwoord gebruik garanderen deze meer dan voldoende stabiliteit. De stabiliteit van de truck is verder afhankelijk van de bodemkenmerken, de banden, de staat van onderhoud en de wijze van gebruik.

- (1) Lastzwaartepunt
- (2) Maximale hefhoogte

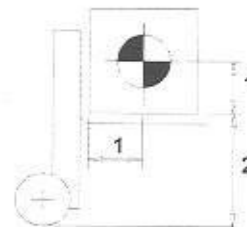



### 2.3.2 Lastzwaartepunt

Geeft de afstand vanaf het zwaartepunt van de last aan, horizontaal gemeten aan de voorkant van de vorkhiel en verticaal gemeten op de bovenkant van de vork.

### 2.3.3 Maximale hefhoogte

De maximale hefhoogte is de hoogste stand van de vorken, terwijl de mast verticaal staat. Het pijlsymbool geeft de huidige hefhoogte aan (alleen beschikbaar bij masten met een maximale hefhoogte van meer dan 3300 mm).

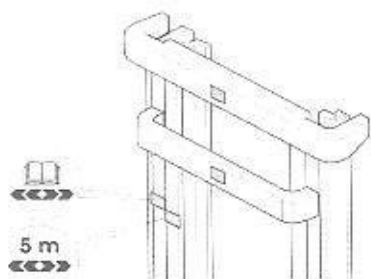

### 2.3.4 Werkelijke capaciteit

Geeft de maximale lading aan die de truck kan dragen, opheffen en stapelen bij de gespecificeerde hoogte, afstand van het zwaartepunt en verlenging (indien van toepassing) tijdens normaal bedrijf.

#### Plaatje met werkelijke capaciteit

- (1) Speciaal model, hulpstukmodel
- (2) Banden
- (3) Serienummer
- (4) Lastzwaartepunt
- (5) Hefhoogte
- (6) Werkelijke capaciteit

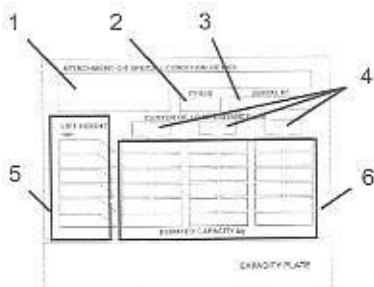

#### ⚠ WAARSCHUWING

Montage van andere hulpstukken, verwisseling van het bandentype of andere onderdelen zijn van invloed op de weergegeven waarden. In deze gevallen moet het plaatje worden vervangen.

## 2.4 WAARSCHUWINGSLABELS

### 2.4.1 Beschrijving waarschuwinglabels

De volgende labels zijn uitsluitend ter informatie. Sommige ervan zijn wellicht niet op uw truck geplaatst. De details op sommige afbeeldingen kunnen verschillen van de werkelijke labels. Deze lijst omvat geen labels die niet gerelateerd zijn aan de truckmerken en -functies.

#### Raadpleeg de handleidingen

Waarschuwing! Lees deze gebruikershandleiding en de handleiding voor veilige bediening nauwgezet door voor gebruik.

#### Gevaar van elektrische schok

Lees deze gebruikershandleiding en de handleiding voor veilige bediening nauwgezet door voor gebruik.

#### Veiligheidsgordel

Lees deze gebruikershandleiding door ter informatie.

#### Parkeerrem

Lees deze gebruikershandleiding door ter informatie.

#### Hefhoogte lading

Lees deze gebruikershandleiding door ter informatie.

#### Hydraulische olie

Lees deze gebruikershandleiding door ter informatie.

#### Remolie

Lees deze gebruikershandleiding door ter informatie.





2 OVERZICHT



**Luchtbanden**

Lees deze gebruikershandleiding door ter informatie.



**Verboden te lassen**

Waarschuwing! Aan de heftruck mag niet worden gelast. Lees deze gebruikershandleiding en de handleiding voor veilige bediening nauwgezet door.

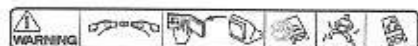

**Kantelgevaar**

Kantelen kan ernstige of dodelijke verwondingen veroorzaken. Kijk uit voor en vermijd gevaar voor verwondingen en gebruik de veiligheidsgordel. Als uw truck kantelt, blijf dan op de stoel zitten, leun weg van de richting waarin de truck kantelt, zet u schrap en steun op uw voeten.



**Risico van beknelling**

Let op! Gevaar voor beknelling van handen of vingers.



**Batterijkap: risico van beknelling**

Let op! Risico van beknelling van de handen of vingers tussen de batterijkap en het beschermdak.



**Borgpen zijkant batterij: risico van beknelling**

Let op! Risico van beknelling van handen of vingers bij het plaatsen van de borgpen aan de zijkant van de batterij.



**Verboden onder vorken te staan**

Waarschuwing! Niet onder geheven vorken stappen of op omlaag gebrachte vorken staan.



**Niet op stappen**

Waarschuwing! Stap niet op de kantelcilinder.



**Geen ioniserende straling**

Waarschuwing! Lees deze gebruikershandleiding nauwgezet voor het gebruik.



**Heet oppervlak**

Let op! Gevaar van brandwonden wanneer dit oppervlak heet is.



**Ruit breken**

Als de cabinedeur in een noodsituatie niet kan worden geopend, gebruikt u de geplaatste hamer om de zijruit te breken om de vorkheftruck te verlaten.



**Laden/lossen**

Waarschuwing! Kantel de mast niet voorwaarts om de lading op te slaan. Rijd niet met een geheven lading.



**Parkeerremhendel**

Procedure om parkeerremhendel in en uit te schakelen. Lees deze gebruikershandleiding door ter informatie.

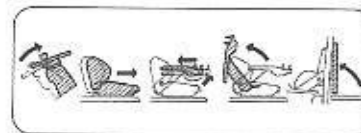

**Batterijkap openen**

Procedure om de batterijkap te openen. Lees deze gebruikershandleiding door ter informatie.

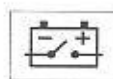

**Batterij loskoppelen**

Koppel de batterij los vooraleer onderhoud uit te voeren. Lees deze gebruikershandleiding en de handleiding voor veilige bediening nauwgezet door.



**Borgpen batterij**

Lees deze gebruikershandleiding door ter informatie.



**Positie zekeringen**

Lees deze gebruikershandleiding door ter informatie.





### Hijzen

Procedure om de truck te hijzen. Lees deze gebruikershandleiding door ter informatie.



### Hefpunt

Hefpunt om de truck te hijzen. Lees deze gebruikershandleiding door ter informatie.



### Bevestigingspunt

Bevestigingspunt om de truck te transporteren. Lees deze gebruikershandleiding door ter informatie.



### Claxon

Lees deze gebruikershandleiding door ter informatie.



### Lage snelheid

Lagesnelheidsfunctie. Lees deze gebruikershandleiding door ter informatie.

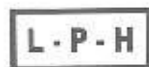

### Power (vermogen)

Keuzeknop vermogensmodus. Lees deze gebruikershandleiding door ter informatie.



### Hoogtebegrenzer

Functie hoogtebegrenzer. Lees deze gebruikershandleiding door ter informatie.



### Rijrichting

Rijrichtingschakelaar. Lees deze gebruikershandleiding door ter informatie.



### Lading heffen

Mast omlaag en omhoog brengen. Lees deze gebruikershandleiding door ter informatie.



### Lading kantelen

Mast kantelen. Lees deze gebruikershandleiding door ter informatie.



### Sideshift

Lees deze gebruikershandleiding door ter informatie.

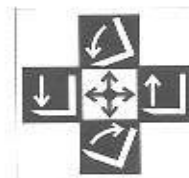

### Lading multifunctioneel

Multifunctioneel: mast omlaag en omhoog brengen en kantelen. Lees deze gebruikershandleiding door ter informatie.

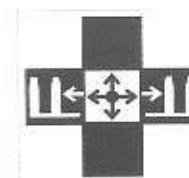

### Sideshift multifunctioneel

Lees deze gebruikershandleiding door ter informatie.

### Tekstlabels

De volgende labels voegen tekst met uitleg toe aan afbeeldingen. Lees deze aandachtig. In de voorbeelden wordt de Engelse versie weergegeven.

### Beknelling - schok

Gevaar voor beknelling van handen en elektrische schok.





2 OVERZICHT

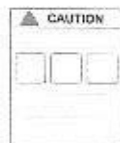

**SAS**

Truck voorzien van SAS. In het voorbeeld wordt de versie met uitzwaai blokkering weergegeven.

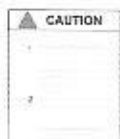

**OPS**

Truck voorzien van OPS.



**Stoelschakelaar**



**Elektrische uitrusting**

Ongeoorloofde wijzigingen aan de truck kunnen de elektrische uitrusting in gevaar brengen.



**Belastingsschema**

Raadpleeg niet het belastingsschema voor de werking met hulpstuk.



**Werking sideshift**



**Installatie verlengvork**



**Controlelijst**

Controlelijst inspectie, onderhoud en smering.

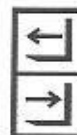

**Labels speciaal ontworpen hulpstukken**

**Uitschuifbare vorken**  
uitschuiven / intrekken

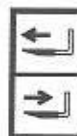

**Telescoopvorken**  
uitschuiven / intrekken



**Vorkversteller**  
verbreden / versmallen



**Vorkrotatie**  
rechtsom roteren / linksom roteren

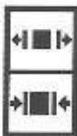

**Klem**  
openen / sluiten

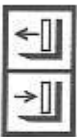

**Duwen/trekken**  
uitschuiven / intrekken



**Trilateraal**

links roteren / rechts roteren



**Trilateraal**

links verschuiven / rechts verschuiven

**2.4.2 Positie  
waarschuwingslabels**

5, 9, 24      16, 17, 18, 19, 20, 21

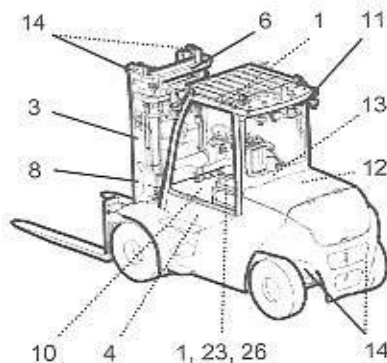
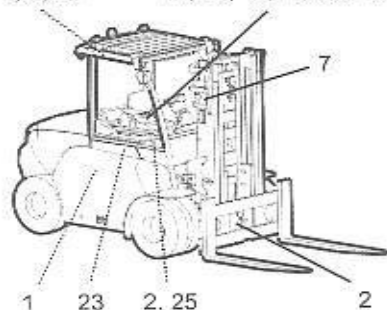

- (1) Raadpleeg de handleidingen
- (2) Gevaar van elektrische schok
- (3) Hefhoogte lading
- (4) Hydraulische olie
- (5) Kantelgevaar
- (6) Risico van beknelling
- (7) Verboden onder vorken te staan
- (8) Niet op stappen
- (9) Geen ioniserende straling
- (10) Heet oppervlak
- (11) Ruit breken
- (12) Positie zekeringen
- (13) Hijsen
- (14) Hefpunt
- (15) Bevestigingspunt
- (16) Claxon
- (17) Hoogtebegrenzer
- (18) Rijrichting
- (19) Sideshift
- (20) Lading multifunctioneel
- (21) Sideshift multifunctioneel

- (22) Beknelling - schok
- (23) SAS
- (24) Stoelschakelaar
- (25) Elektrische uitrusting
- (26) Belastingsschema

**2.5 HOOFDFUNCTIES**

**2.5.1 S.A.S. (Systeem van Actieve Stabiliteit)**

**Voorzorgsmaatregelen bij SAS**

Wanneer u een vorkheftruck uitrust met SAS gebruikt, moet u de waarschuwingslabels controleren om te bepalen met welke SAS-functies uw truck is uitgerust. Bedien de truck niet als een SAS-functie niet goed werkt.

Hieronder staan voorbeelden van de waarschuwingslabels die zijn bevestigd op met SAS uitgeruste trucks om de geïnstalleerde SAS-functies op die specifieke truck te identificeren.

- Actieve stuurregeling
- Actieve mastfunctieregeling



## 2 OVERZICHT



- Actieve stuurregeling
- Actieve regeling achterste stabilisatorstang (uitzwaai-blokkeringcilinder)
- Actieve mastfunctieregeling

### ⚠ GEVAAR

Vorkheftrucks die zijn uitgerust met SAS werken anders en worden anders bediend dan soortgelijke vorkheftrucks zonder SAS. Bestuurders moeten voorzichtig zijn wanneer ze van een truck met SAS overstappen op een truck zonder SAS-functies of omgekeerd. Als u vorkheftrucks zonder SAS op dezelfde manier gebruikt als vorkheftrucks met SAS, kan dit leiden tot verlies van controle en mogelijk tot kantelen.

### ⚠ LET OP

- Voordat u een truck bedient die is uitgerust met SAS, moet u uzelf vertrouwd maken met de SAS-functie(s) en controleren dat er geen foutcode op het display wordt weergegeven.
- Wanneer een truck wordt bediend die is uitgerust met SAS en er wordt een foutcode weergegeven op het display, parkeer de

truck dan op een veilige plaats, schakel de parkeerrem in en laat een inspectie van de truck uitvoeren door het servicecentrum.

- Het SAS wordt elektronisch bestuurd. Het is mogelijk dat het systeem moet worden opgestart nadat er onderhoud is uitgevoerd.
- Verwijder of wijzig geen enkel SAS-onderdeel. Neem contact op met het servicecentrum als het SAS moet worden geïnspecteerd.
- Wees tijdens het wassen van de truck voorzichtig dat er geen water rechtstreeks op de elektrische onderdelen van het SAS terecht komt. Deze elektrische onderdelen zijn een regelaar, sensoren en schakelaars.
- Zodra u een hulpstuk op een vorkheftruck hebt gemonteerd of vervangen, vraagt u het servicecentrum om een inspectie en indien nodig een aanpassing van de toegestane lading uit te voeren.
- Wanneer u afwisselend twee of meer verwijderbare hulpstukken gebruikt, moet u het zwaarste hulpstuk voor de aanpassing gebruiken (SAS-instelling). Vraag het servicecentrum om hulp bij aanpassingen.
- Als u vorken of hulpstukken op een model zonder vorken aanbrengt, moeten deze hulpstukken compatibel zijn met het model. Vraag het servicecentrum om hulp bij aanpassingen.

## Beschrijving van SAS-functies

### Automatische vorknivellering

Wanneer u de kantelhendel naar voren beweegt, terwijl u de schakelaar van de vorknivellering indrukt, zullen de vorken automatisch stoppen in de horizontale stand (de mast staat verticaal).

Wanneer u de kantelhendel naar achteren beweegt, terwijl u de schakelaar van de vorknivellering indrukt, zullen de vorken automatisch stoppen in de horizontale stand (de mast staat verticaal).

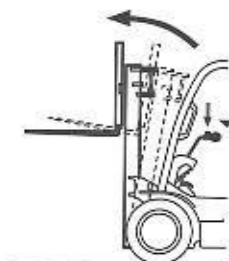



		Onbelast	Beladen
Vooruit draaien	Hoge hefhoogte (meer dan 2 m of 6 feet)	Stoppen in horizontale positie (met mast verticaal geplaatst)	Niet naar voren kantelen
	Lage hefhoogte	Stoppen in horizontale positie (met mast verticaal geplaatst)	Stoppen in horizontale positie (met mast verticaal geplaatst) of tot 1° achteruit, afhankelijk van de lading
Achteruit draaien	Hoge hefhoogte (meer dan 2 m of 6 feet)	Stoppen in horizontale positie (met mast verticaal geplaatst)	Stoppen in horizontale positie (met mast verticaal geplaatst) of tot 1° achteruit, afhankelijk van de lading
	Lage hefhoogte		

#### OPMERKING

- Om de automatische vorknivellering tijdens de beweging te stoppen, de schakelaar van de automatische vorknivellering loslaten.
- Nadat u met het indrukken van de knopschakelaar op de kantelhendel de vorken in horizontale positie hebt gestopt, wilt u de vorken misschien nog verder naar voren of naar achteren kantelen. Zet hiervoor de kantelhendel terug in de neutrale stand. Laat de schakelaar van de automatische vorknivellering los en bedien de kantelhendel daarna opnieuw.

#### ⚠ LET OP

- Wanneer u de kantelhendel naar voren verplaatst terwijl u de knopschakelaar van de kantelhendel of de vorknivelleringschakelaar indrukt, met een lading op hoge hefhoogte, zal de mast plots stoppen. Voorkom deze handeling, aangezien de truck hierdoor kan kantelen.
- Een zwaar hulpstuk kan een vorkheftruck uitgerust met automatische vorknivellering beïnvloeden. Raadpleeg het servicecentrum voordat u dit type hulpstuk installeert.

#### Actieve voorwaartse kantelhoekbesturing van de mast

Deze functie beperkt automatisch de voorwaartse kantelhoek van de mast op basis van het gewicht van de lading en de hefhoogte.

	Lichte lading (geen lading)	Middelzware lading	Zware lading
Hoge hefhoogte (meer dan 2 m of 6 feet)	Geen beperking voor voorwaartse kantelhoek	Voorwaartse kantelhoek beperkt van 1° tot 5°	Voorwaartse kantelhoek beperkt tot 1°
Lage hefhoogte	Geen beperking voor voorwaartse kantelhoek		

#### ⚠ LET OP

- Deze functie is bedoeld om de stabiliteit van de vorkheftruck onder bepaalde omstandigheden te verhogen, maar kan niet in alle omstandigheden voorkomen dat de vorkheftruck voorover kantelt of dat de lading eraf valt. U moet steeds voorzichtig zijn wanneer u de vorkheftruck bedient.
- Wanneer u een lading vanaf een lage hefhoogte heft met de mast voorwaarts gekanteld, werkt de actieve voorwaartse kantelhoekbesturing van de mast niet. Voorkom deze handeling, aangezien de truck hierdoor voorover kan kantelen.
- Kantel de mast nooit verder dan de verticale stand met een lading op hoge hefhoogte, anders kan de truck voorover kantelen of zijn stabiliteit voorwaarts of achterwaarts verliezen.
- Zelfs wanneer de lading lichter is dan de toegestane capaciteit, mag de mast bij geheven lading nooit verder dan de verticale positie worden gekanteld, omdat de truck kan omkantelen omdat het zwaartepunt



## 2 OVERZICHT

zich omhoog en naar voren verplaatst. Laat de mast nooit naar voren kantelen wanneer er een lading wordt opgeheven.

- Een zwaar hulpstuk kan een vorkheftruck uitgerust met actieve voorwaartse kantelhoekbesturing van de mast beïnvloeden. Raadpleeg het servicecentrum voordat u dit type hulpstuk installeert.
- Zodra u de vorken hebt vervangen door een hulpstuk, moet u het servicecentrum om een controle vragen.
- Wanneer u afwisselend twee of meer verwijderbare hulpstukken gebruikt, moet u het zwaarste hulpstuk voor de aanpassing gebruiken (SAS-instelling). Neem hierover van tevoren contact op met het servicecentrum.
- Als u vorken of een hulpstuk op een model zonder vorken aanbrengt, moeten de hulpstukken compatibel zijn met het model. Neem contact op met het servicecentrum voor vragen over compatibiliteit (SAS-instelling).
- Deze functie kan worden beïnvloed door het lastzwaartepunt. Zorg dat de lading correct binnen de toegestane waarden voor het lastzwaartepunt is geplaatst. Raadpleeg **LAST EN STABILITEIT** in deze handleiding.

### OPMERKING

Als de vorken zich op de maximale hefhoogte bevinden, kan er hoge druk (ontlastingsdruk) in de hefcilinder achterblijven. Hierdoor werkt de truck alsof er een zware lading is, terwijl er geen lading aanwezig is. Als gevolg is de kantelhoek voorwaarts beperkt. Breng in dit geval de mast een beetje omlaag om de mast voorwaarts te kantelen.

### Actieve achterwaartse kantelsnelheidsbesturing mast

Deze functie beperkt de achterwaartse kantelsnelheid van de mast automatisch op een hefhoogte hoger dan ongeveer 2 m (6 feet) zodat de lading niet gaat schuiven.

- Op grote hefhoogte wordt de achterwaartse kantelsnelheid automatisch beperkt, ongeacht het gewicht van de lading. Als u de vorken laat dalen terwijl u de mast achterwaarts gekanteld houdt, zal de kantelsnelheid niet veranderen.
- Op lage hefhoogte wordt de achterwaartse kantelsnelheid niet beperkt, zelfs niet als er een lading is. Als u heft vanaf een lage hefhoogte naar een hogere hefhoogte terwijl u de mast achterwaarts kantelt, zal de kantelsnelheid niet veranderen.
- Wanneer u de kantelhendel achterwaarts bedient terwijl u de knopschakelaar voor kantelen ingedrukt houdt op om het even welke hefhoogte, wordt de achterwaartse kantelsnelheid beperkt zo lang de knopschakelaar van de kantelhendel blijft ingedrukt (behalve voor trucks met minihendel of joystick).

### 2.5.2 O.P.S. (Operator Presence Sensing)

Het OPS (aanwezigheidsdetectie bestuurder) voorkomt besturing van de truck en laden/lossen als de bestuurder langer dan 2 seconden niet goed in de truck zit.

### Beschrijving van OPS-functies

#### OPS-functie tijdens het rijden

Als de bestuurder tijdens het rijden de stoel verlaat, verschijnt de OPS-indicator op het display en wordt het rijden na 1,5 seconden gestopt. Als de bestuurder binnen 1,5 seconden weer op de bestuurdersstoel zit, kan de truck weer rijden.

Zet het gaspedaal, de rijrichtingschakelaars of -hendels, en alle bedieningshendels voor laden/lossen in de neutrale stand en ga op de stoel zitten om de truck weer te kunnen besturen.





**⚠ LET OP**

OPS stopt de rijbeweging, maar schakelt de rem niet in.

**OPS-functie laden/lossen**

Als de bestuurder de bestuurdersstoel minstens 1,5 seconden verlaat terwijl er wordt geladen of gelost, dan wordt de OPS-indicator weergegeven op het display en stopt de truck met laden/lossen. Als de bestuurder binnen 1,5 seconden weer op de bestuurdersstoel zit, kan het laden/lossen worden voortgezet.

Als de bestuurder de stoel verlaat terwijl de bedieningshendel wordt gebruikt, kan de daalbeweging nog 1,5 seconden worden voortgezet.

Zet alle hendels en pedalen weer in de neutrale stand en ga op de stoel zitten om de truck weer te kunnen besturen.

**⚠ LET OP**

Als u de hulpstukhendel bedient terwijl het OPS is ingeschakeld, kan het hulpstuk onder het eigen gewicht bewegen of naar omlaag komen.

**Als er een probleem optreedt met OPS**

Een storing in het OPS-systeem kan in de volgende gevallen zijn opgetreden:

- Het OPS-indicatielampje gaat niet branden wanneer de bestuurder niet goed op de bestuurdersstoel zit.
- Het OPS-indicatielampje gaat niet uit wanneer de bestuurder goed op de bestuurdersstoel zit.
- De bestuurder krijgt een alarm op het display te zien.

Raadpleeg INDICATIES OP HET DISPLAY en ALARMEN in deze handleiding voor meer informatie over deze functie.

Als enige afwijking wordt vastgesteld, parkeer de truck dan op een veilige plaats, schakel de parkeerrem in, verwijder de sleutel en vraag het servicecentrum om een inspectie uit te voeren.

**2.5.3 Waarschuwing parkeerrem uit**

Als de bestuurder de truck verlaat of het contact uitzet zonder de parkeerrem in te schakelen, klinkt er een waarschuwingssignaal voor de bestuurder. De parkeerrem wordt automatisch ingeschakeld.

**2.5.4 Instelling Lage snelheid**

Deze functie beperkt de maximale rijsnelheid tot een vooraf ingestelde waarde. Raadpleeg DASHBOARD in deze handleiding voor meer informatie over deze functie.

De instelwaarde voor lage snelheid kan worden gewijzigd op het scherm Menu. Raadpleeg MENU INSTELLINGEN BESTUURDER in deze handleiding voor meer informatie over deze functie.

**⚠ LET OP**

Deze functie mag niet worden gebruikt om snelheid te minderen tijdens het rijden of om de truck af te remmen.

Deze functie mag alleen worden ingeschakeld vanuit stilstand.

**OPMERKING**

Afhankelijk van verschillende factoren, zoals het truckgewicht, type mast, het klimaat en bergop rijden, wordt de ingestelde snelheid wellicht niet bereikt.

De lage snelheidsinstelling kan niet hoger worden ingesteld dan de instelling van de beperking maximumsnelheid





2 OVERZICHT

### 2.5.5 Maximale snelheidsbegrenzer

Deze functie beperkt de maximale rijsnelheid tot een vooraf ingestelde waarde.

De instelwaarde voor de maximale snelheidsbegrenzer kan worden gewijzigd op het scherm door de administrator.

#### OPMERKING

Afhankelijk van het truckgewicht wordt de ingestelde snelheid mogelijk niet bereikt als u bergopwaarts rijdt.

### 2.5.6 Snelheidsreductie in bochten

Topsnelheid wordt automatisch beperkt wanneer de truck een bocht neemt.

Deze functie kan standaard of als optie worden geplaatst, afhankelijk van het truckmodel.

### 2.5.7 Verlaging maximumsnelheid en acceleratie (optie)

Deze functie beperkt automatisch de maximale snelheid, de acceleratie en de deceleratie door de hoogte van de vorken (laag/hoog) en het geladen gewicht te detecteren, waardoor de kans op vallende ladingen wordt beperkt. Een ongelijke ondergrond kan variaties in de snelheid en acceleratie veroorzaken.

Regeneratief remmen werkt op basis van het geladen gewicht.

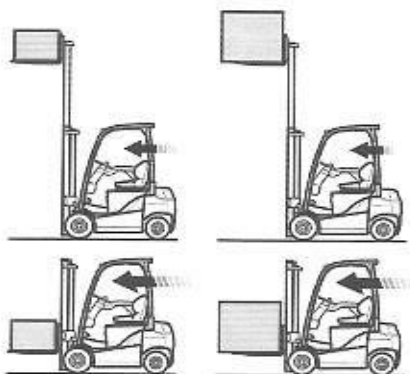

Hefhoogte	Lichte lading of geen lading	Zware lading
Hoog	Ongewijzigd remmen	Het remmen wordt verlaagd op basis van het ladinggewicht
Verlaagd	Ongewijzigd remmen	

### ⚠ GEVAAR

- Rijd altijd veilig. De automatische snelheidsregeling helpt het risico van kantelen te voorkomen, maar kan niet alle risico's volledig uitsluiten.
- Als de ladingen hoog zijn opgeheven, trap het gaspedaal dan nooit plotseling in en schakel de truck niet van de neutrale stand naar de rijstand terwijl u het gaspedaal ingedrukt houdt.

#### Instellingen

Deze functie kan alleen door een beheerder worden ingeschakeld/uitgeschakeld. Bij inschakeling wordt de indicator van de automatische snelheidsregeling op het display weergegeven.

Deze functie regelt alleen de acceleratie/ deceleratie, zonder dat de maximumsnelheid wordt beperkt. In dit geval wordt de indicator van de automatische snelheidsregeling weergegeven met omgekeerde kleuren.

De maximumsnelheid wordt geregeld binnen een interval tussen onbeperkte snelheid en 8 km/h. Als de instelling voor lage snelheid actief is, wordt de laagste waarde als referentie genomen.

De begrenzing van de deceleratie wordt uitgeschakeld in de volgende gevallen:

- trucksnelheid lager dan 3 km/u
- microschakelaar rempedaal is ingedrukt
- bij modellen met gebalanceerde pedalen (optie), wanneer het gaspedaal stevig wordt ingetrapt in de tegenovergestelde richting van de rijrichting.

### 2.5.8 Herkenning vergrendeling veiligheidsgordel

Deze functie controleert of de veiligheidsgordel goed is vastgemaakt. Als dat niet zo is, gaat het lampje voor herkenning vergrendeling veiligheidsgordel op het display branden en wordt het rijden gestopt. Als de truck stilstaat, zal deze niet starten; als de truck in beweging







is, zal deze stoppen. De truck blijft uitgeschakeld totdat de gordel correct is vastgeklikt.

Deze functie kan standaard of als optie worden geplaatst, afhankelijk van het truckmodel.

### 2.5.9 Functie automatisch uitschakelen

Alle systemen van de truck worden uitgeschakeld na een vooraf ingestelde periode als de bestuurder de rijpositie verlaat (terwijl de parkeerrem is ingeschakeld).

Deze functie kan standaard of als optie worden geplaatst, afhankelijk van het truckmodel.

Het servicecentrum kan de tijd van de functie automatisch uitschakelen instellen.

### 2.5.10 Noodstopknop

De noodstopknop blokkeert alle functies van de truck. De knop is zelfvergrendelend en moet worden opgeheven om de normale werking te hervatten.

Deze inrichting kan standaard of als optie worden geplaatst op sommige truckmodellen.

#### WAARSCHUWING

Raadpleeg NOODSTOP in deze handleiding voor meer informatie over deze functie.

#### OPMERKING

De noodstopknop is een aanvullende inrichting en is niet ontworpen voor gebruik in plaats van het rempedaal of om de truck UIT te schakelen in andere dan noodsituaties.

### 2.5.11 Hoogte-instelling (optie)

Deze optie bestaat uit drie functies die de vorken automatisch op de gewenste hoogte stoppen. Dit werkt als volgt.

**Maximale hoogtebegrenzer**



De beheerder kan een waarde voor de hefhoogtebegrenzing instellen. De vorken kunnen dan niet voorbij die grens worden opgeheven.

#### Hoogtebegrenzer

De bestuurder kan een waarde voor de hefhoogtebegrenzing instellen. De vorken kunnen dan niet voorbij die grens worden opgeheven. De bestuurder kan deze functie in-/uitschakelen met de schakelaar voor de hoogtebegrenzer. Raadpleeg ARMSTEUN in deze handleiding voor meer informatie over deze functie.

#### Automatische hoogte-instelling

De bestuurder kan maximaal drie hefhoogtes in het geheugen opslaan. Met behulp van de schakelaar voor automatische hoogte-instelling kan de bestuurder één van de drie opgeslagen hoogtes inschakelen. De vorken kunnen dan niet voorbij die grens worden opgeheven.

Als de maximale hoogtebegrenzer of de hoogtebegrenzer wordt ingesteld, kan het gebeuren dat de opgeslagen standen van de automatische hoogte-instelling hoger zijn dan de begrensde hoogte. In dit geval worden de hogere geheugenposities van de automatische hoogte-instelling niet weergegeven op het scherm en kunnen ze niet worden geselecteerd. De hoogtegeheugens worden weer beschikbaar als de maximale hoogtebegrenzer of de hoogtebegrenzer uitgeschakeld zijn.

### 2.5.12 I\_Site (optie)

Het apparaat is goedgekeurd voor gebruik op GSM 900/1800- en 3G/4G-netwerken. Tijdens installatie, bedrijf, onderhouds- en reparatiewerkzaamheden moeten de volgende veiligheidsvoorschriften worden gevolgd. Het niet naleven van deze voorschriften vormt een schending van de veiligheidsnormen van het ontwerp, de productie en het verwachte gebruik van het product. De fabrikant is niet aansprakelijk voor enige consequenties die voortkomen uit het niet naleven van deze veiligheidsmaatregelen.





2 OVERZICHT

Het apparaat zendt radiogolven uit tijdens bedrijf: de machine kan interferentie veroorzaken in de werking van televisies, computers of andere onbeschermdde apparaten.

**⚠ WAARSCHUWING**

- Risico van interferentie met medische apparatuur. De I-site zendt radiogolven uit op dezelfde manier als mobiele telefoons en kan derhalve interferentie veroorzaken in medische apparatuur. Dergelijke interferentie kan de veiligheid van de patiënt in gevaar brengen. Als de I-site gebruikt wordt in de buurt van medische apparatuur, moeten dezelfde regels en voorzorgsmaatregelen in acht worden genomen als die vastgesteld zijn voor het gebruik van mobiele telefoons in het betrokken gebied.
- Risico van brand of explosie. De I-site kan vonken genereren, die ervoor kunnen zorgen dat ontvlambare chemicaliën in brand vliegen. Gebruik de I-site niet bij tankstations of in de buurt van brandstoffen of andere ontvlambare chemicaliën.
- Risico van onbedoelde ontploffing van explosieven. De radiogolven die gegenereerd worden door de I-site kunnen onbedoelde ontploffing van explosieven veroorzaken door getriggerde detonators of soortgelijke instrumenten. In gebieden met explosieve stoffen moeten dezelfde regels als die gelden voor radiozenders worden gevolgd. Dit betekent gewoonlijk dat de I-site niet gebruikt kan worden in deze gebieden.
- Risico op lichamelijk letsel of materiële schade. In bepaalde gebieden kunnen de radiogolven die gegenereerd worden door de I-site tot onvoorziene risico's leiden. Volg in deze gebieden de regels en instructies die gelden voor het gebruik van radiozenders, mobiele telefoons en vergelijkbare apparaten.

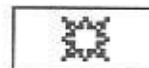

Voordat u de truck start, vraagt I\_Site om invoer van een pincode op het toetsenbord. Raadpleeg PINCODE in deze handleiding voor meer informatie over deze functie.

**2.5.13 Schoksensor (optie)**

Deze functie detecteert en registreert alle botsingen met de truck tijdens het rijden. Als de instelling ingeschakeld is, wordt het schoksensorpictogram weergegeven wanneer de truck wordt gestart.

Als de waargenomen schok de ingestelde alarmwaarde in de richting voor-/achterwaarts of zijwaarts overschrijdt, wordt de bestuurder gewaarschuwd via het pictogram Schokalarm en het alarmsignaal. Als het servicecentrum deze functie heeft ingeschakeld, kan de rijnsnelheid van de truck ook worden beperkt. Alleen de beheerder kan de zoemer uitschakelen, waardoor de bestuurder zich bij de beheerder moet melden. De waargenomen schokwaarden worden samen met de datum en de tijd op het moment van detectie op het multifunctionele scherm opgeslagen. Als de optie Instapsysteem met pincode ingeschakeld is, wordt de pincode ook geregistreerd.

De kracht van de gegenereerde schok op de truck is afhankelijk van de voorwerpen waartegen de truck is gebotst. Niet alle botsingen kunnen worden waargenomen.

De gegenereerde schok bij normale werkzaamheden is afhankelijk van de wegomstandigheden, de ladingen en de werkzaamheden bij material-handling.

Niet alle waargenomen records zijn gebaseerd op een werkelijke botsing. Onderzoek de records en kijk of er naast werkelijke botsingen verkeerde detecties tijdens de normale werkzaamheden zijn waargenomen.



### 2.5.14 Pre-operationele controle (optie)

Deze controle vraagt de bestuurder een aantal vragen te beantwoorden, als hij die dag voor het eerst inlogt. De vragen verschijnen op het display en moeten worden beantwoord met Ja of Nee, en respectievelijk met de knoppen OK (11) of UIT (10). Kritieke vragen gaan over de veiligheid of truckinspectie. Hiervoor is een minimale antwoordtijd van 30 seconden vereist. Als een kritieke vraag verkeerd wordt beantwoord, of als er niet binnen 5 minuten antwoord wordt gegeven, dan wordt de truck vergrendeld en kan hij alleen nog bij kruipsnelheid (1 km/u) worden verplaatst. De instelling is afhankelijk van het bestuurdersprofiel en kan alleen door een beheerder worden gereset. Er kunnen verschillende bestuurdersprofielen inloggen en de truck normaal bedienen.



3 BEDIENING

3 BEDIENING

3.1 BEDIENINGSELEMENTEN

Hieronder staan voorbeelden van opstellingen.

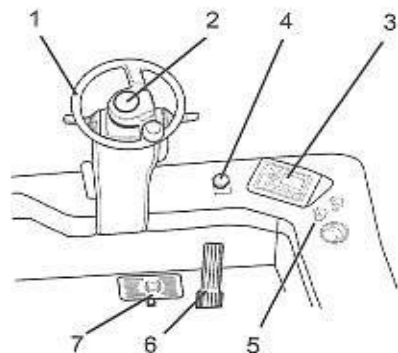

- (1) Stuurwiel
- (2) Knop voor de claxon
- (3) Dashboard
- (4) Noodstopknop
- (5) Verwarmingsschakelaars (optie)
- (6) Gaspedaal
- (7) Bedrijfsrem

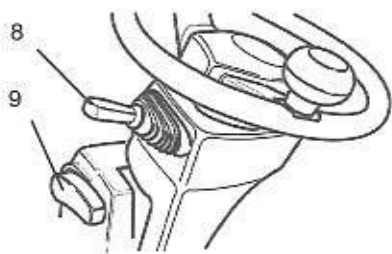

- (8) Rijrichtinghendel (alleen met enkel gaspedaal)
- (9) Stelhendel stuurkolomkanteling

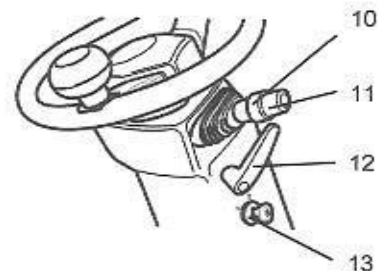

- (10) Lichtschakelaar (optie)
- (11) Richtingaanwijzerschakelaar (optie)
- (12) Telescopische stuurkolomhendel
- (13) Contactschakelaar

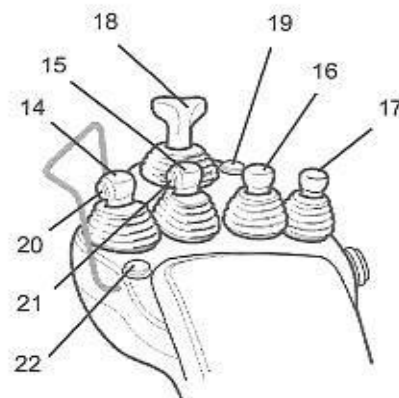

- (14) Hefhendel
- (15) Kantelhendel
- (16) Hendel voor hulpstukken
- (17) Hendel voor hulpstukken (optie)
- (18) Richtingshendel
- (19) Hoogtebegrenzerschakelaar
- (20) Lastindicatieschakelaar / Schakelaar automatische hoogte-instelling (optie)
- (21) Schakelaar voor het automatisch nivelleren van de vork
- (22) Claxon

3.2 ONDERDELEN VAN DE CARROSSERIE

3.2.1 Bestuurdersstoel

Gebruik van stoel

**⚠ WAARSCHUWING**

Om ongevallen te voorkomen, moet u de stoelpositie aanpassen voordat u de truck bedient. Stel de stoel nooit in terwijl de truck rijdt.



**⚠ LET OP**

- De OPS-stoelschakelaar zorgt dat er niet met het voertuig kan worden gereden en dat laden/lossen niet mogelijk is als de bestuurder niet op de stoel zit. Blijf op de stoel zitten zolang het voertuig in werking is. Bedien de truck niet met voorwerpen op de stoel.
- Draai alleen aan de stoelschakelaar als u op de stoel zit.

**3.2.1.1 Stoeltype**

**ORS-stoel**

U kunt de stoel vooruit/achteruit verplaatsen en kantelen. Pas de stoelpositie aan zodat u alle pedalen helemaal kunt intrappen terwijl u met de rug tegen de rugleuning van de bestuurdersstoel zit.

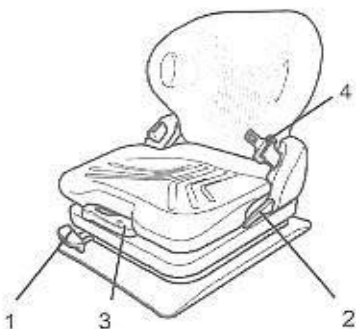

**(1) Positie van bestuurdersstoel aanpassen**

Hef de schuifhendel omhoog om de stoel naar achteren en naar voren te bewegen.

Laat de hendel los om de stoelpositie te bevestigen.

Schommel de stoel lichtjes heen en weer ter controle dat deze goed is vergrendeld.

**(2) Kantelhoek van bestuurdersstoel aanpassen**

Trek aan de instelhendel voor rugleuning om de kantelhoek van de rugleuning aan te passen.

Laat de hendel los om de positie van de rugleuning te bevestigen.

Schommel de stoel lichtjes heen en weer ter controle dat deze goed is vergrendeld.

**(3) Stoelvering aan gewicht aanpassen**

Klap de instelhendel gewicht helemaal uit.

Duw de hendel omlaag voor een lichter lichaamsgewicht, trek de hendel omhoog voor een zwaarder lichaamsgewicht.



Wanneer u het gewicht hebt ingesteld, brengt u de hendel terug naar de beginpositie.

**OPMERKING**

- Wanneer het minimum/maximum is bereikt, kunt u een lege beweging in de hendel merken.
- Wanneer u het gewicht hebt ingesteld, moet u de hendel steeds weer volledig inklappen.

**(4) Veiligheidsgordel**

**Vak in de stoel**

Aan de achterkant van de stoel bevinden zich een gebruikershandleiding en een handleiding voor veilige bediening. Als uw truck geen handleiding heeft, vraagt u het servicecentrum dan om een exemplaar.

Druk op de vergrendeling en duw de klep omlaag om het opbergvak te openen.

**OPMERKING**

Zorg dat het vak altijd goed dicht is.

**MSG-stoel**

U kunt de stoel vooruit/achteruit verplaatsen en kantelen. U kunt de lendensteun en de hoogte van de hoofdsteen ook instellen. Pas de stoelpositie aan zodat u alle pedalen helemaal kunt intrappen terwijl u met de rug tegen de rugleuning van de bestuurdersstoel zit.

### 3 BEDIENING

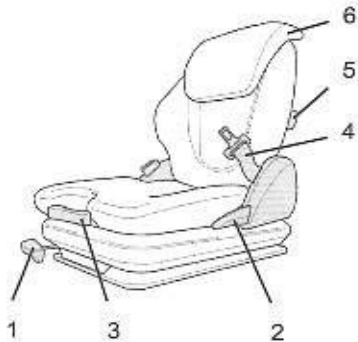

#### (1) Positie van bestuurdersstoel aanpassen

Hef de schuifhendel omhoog om de stoel naar achteren en naar voren te bewegen.

Laat de hendel los om de stoelpositie te bevestigen.

Schommel de stoel lichtjes heen en weer ter controle dat deze goed is vergrendeld.

#### (2) Kantelhoek van bestuurdersstoel aanpassen

Trek aan de instelhendel voor rugleuning om de kantelhoek van de rugleuning aan te passen.

Laat de hendel los om de positie van de rugleuning te bevestigen.

Schommel de stoel lichtjes heen en weer ter controle dat deze goed is vergrendeld.

#### (3) Stoelvering aan gewicht aanpassen

Duw de hendel omlaag voor een zwaarder lichaamsgewicht; trek de hendel omhoog voor een lichter lichaamsgewicht.

Wanneer u het gewicht hebt ingesteld, brengt u de hendel terug naar de beginpositie.

#### (4) Veiligheidsgordel

##### (5) De lendensteun instellen

Om de lendensteun in te stellen draait u de knop van de lendensteun rechtsom voor meer ondersteuning of linksom voor minder ondersteuning.

##### (6) De hoofdsteunpositie instellen

- De hoogte van de hoofdsteun kan worden ingesteld door hem omhoog en omlaag te schuiven.

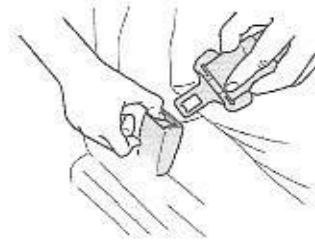

### Veiligheidsgordel

#### ⚠ WAARSCHUWING

- Draag altijd uw veiligheidsgordel wanneer u met de truck rijdt. De truck kan kantelen als u deze niet correct gebruikt. Om bestuurders te beschermen tegen het risico van ernstig of dodelijk letsel bij omkantelen, kunnen ze het beste om stevig op de stoel blijven zitten. De stoel en de veiligheidsgordel helpen u om veilig in de vorkheftruck en het bestuurderscompartiment te blijven zitten. Mocht de truck omkantelen, spring dan niet weg, maar grijp het stuurwiel vast, zet uw voeten schrap, leun in de tegenovergestelde richting als waarin de truck kantelt en blijf op uw plaats in de truck.
- Voordat u de veiligheidsgordel vastmaakt, moet u de steun en de riem zelf controleren op abnormale toestanden.
- Maak de veiligheidsgordel niet vast als deze gedraaid is.
- Draag de veiligheidsgordel zo laag en zo strak mogelijk over het heupbeen.
- De veiligheidsgordel mag niet met behulp van een klem of iets dergelijks loshangen van het lichaam.
- Als de veiligheidsgordel wordt blootgesteld aan een harde botsing bij een ongeval, kan de gordel beschadigd of gescheurd zijn. Zo'n veiligheidsgordel kan de beoogde functie niet uitvoeren en moet worden vervangen.
- Als de veiligheidsgordel is beschadigd, mag de vorkheftruck niet worden gebruikt voordat de gordel is gerepareerd.

#### Veiligheidsgordel vastmaken

1. Wanneer u de veiligheidsgordel wilt bevestigen, trekt u de gordel uit het mechanisme en steekt u de tong in de gesp.
2. U hoort een klik wanneer de tong in de gesp sluit. Trek aan de gordel om te controleren of deze goed vastzit. De lengte van de veiligheidsgordel wordt automatisch aangepast aan uw lichaam.



### Veiligheidsgordel losmaken

Druk op de rode knop aan de opening voor de gesp om het slot los te maken. De riem wordt automatisch opgerold in het oprolmechanisme.

### OPMERKING

Als de veiligheidsgordel is vergrendeld en niet verder kan worden uitgetrokken, trek dan een keer hard aan de gordel en laat weer los; trek de gordel nu langzaam aan.

### Draaibare stoel (optie)

De draaibare stoel is handig als u lange afstanden achteruit rijdt of uit de truck wilt stappen.

1. Trek de ontgrendelhendel omhoog om de vergrendeling vrij te zetten.
2. Draai de stoel naar rechts wanneer u achteruit rijdt; draai de stoel naar links om uit de truck te stappen.



### OPMERKING

Laat de vrijgavehendel los zodra de stoel begint te draaien.

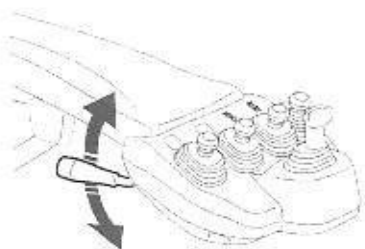

### ⚠ LET OP

- Draai de stoel niet tijdens het gebruik van de truck, anders leidt dit mogelijk tot ongevallen.
- Wees voorzichtig dat u uw handen e.d. tijdens het draaien van de stoel buiten bereik van het draaimechanisme houdt.
- Zorg tijdens het draaien van de stoel in modellen met cabine dat u uw hand niet tussen de stoel en de cabine krijgt.
- Zorg ervoor dat de stoel veilig is vergrendeld als u met de truck vooruit of achteruit rijdt.
- De stoel zal niet worden vergrendeld als u deze naar links draait.
- Zet de stoel weer in de normale positie nadat u deze hebt gedraaid en controleer of de stoel weer goed vastzit.

3

## 3.2.2 Armleuning

### Afstelling van de armleuning

Voordat u de truck start, moet u de armleuning instellen zodat u een optimale rijpositie hebt.

#### Positie vooruit-achteruit instellen

1. Trek de stelknop positie vooruit-achteruit omhoog en maak deze los.
2. Zet de armleuning in de gewenste positie vooruit-achteruit.
3. Druk daarna weer op de knop zodat de armleuning goed vastzit.

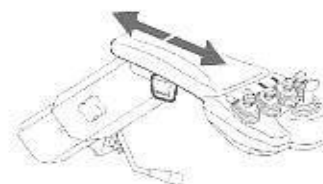

#### Hoogte instellen

1. Draai de stelknop voor hoogte tegen de klok in om het slot te ontgrendelen.
2. Beweeg de armleuning daarna omhoog en omlaag voor de gewenste positie.
3. Draai de knop met de klok mee om deze vast te zetten.

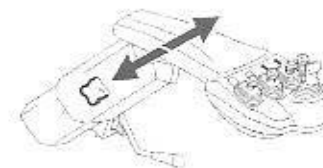

#### Afstelling van kantelen

### 3 BEDIENING

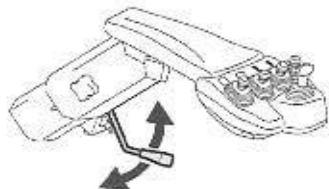

1. Trek de hendel omhoog en maak hem los om de armleuning te draaien en vast te zetten.
2. Pas de kanteling van de armleuning aan.
3. Druk de hendel daarna weer omlaag, zodat de armleuning goed vastzit. Deze hendel wordt ook gebruikt om de armleuning te draaien zodat u het batterijdeksel kunt openen of sluiten.

#### **⚠ LET OP**

- Verstel de positie van de armleuning nooit terwijl de truck in beweging is.
- Controleer nadat u de positie van de armleuning hebt versteld of de knoppen en de hendel goed vastzitten. Een losse knop of hendel kan een ongeval veroorzaken.
- Vergrendel de armleuning goed om de truck veilig te besturen. Voordat u de truck bestuurt moet u er altijd voor zorgen dat de hendel voor het draaien en vastzetten van de armleuning vergrendeld is.

#### **Volledig verstelbare armleuning (optie)**

Voordat u de truck start, moet u de armleuning instellen zodat u een optimale rijpositie hebt.

##### **Positie vooruit-achteruit instellen**

1. Maak de stelknop (1) positie vooruit-achteruit los.
2. Zet de armleuning in de gewenste positie vooruit-achteruit.
3. Draai daarna de knop weer vast, zodat de armleuning goed vastzit.

##### **De positie links-rechts instellen**

1. Maak de stelknop (2) positie links-rechts los.
2. Stel de positie van de armleuning links-rechts af.
3. Draai daarna de knop weer vast, zodat de armleuning goed vastzit.

##### **Afstelling van kantelen**

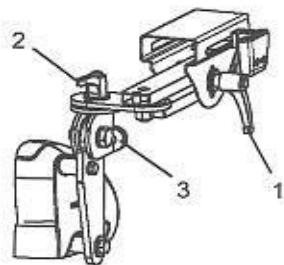

1. Maak de knop los om de armleuning te draaien en weer vast te zetten. (3)
2. Pas de kanteling van de armleuning aan.
3. Draai daarna de knop weer vast, zodat de armleuning goed vastzit. Deze knop wordt ook gebruikt om de armleuning te draaien zodat u het batterijdeksel kunt openen of sluiten.

### 3.2.3 Batterijkap

#### **Zijkap batterij**

##### **Openen**

Om de zijkap van de batterij te openen, ontgrendelt u deze door aan de handgreep te trekken en tilt u deze op met de handgreep.

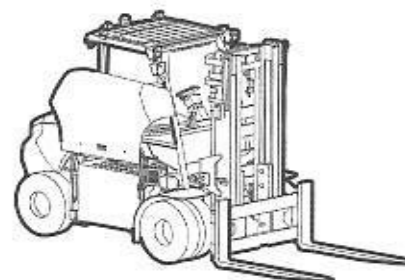



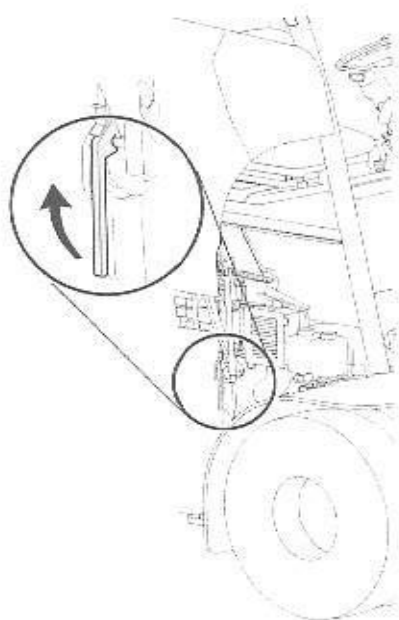

### Sluiten

1. Houd de borgpen eruit getrokken.
2. Duw de zijkap omlaag totdat u een klik hoort.

### ⚠ WAARSCHUWING

Zorg dat de batterij goed op zijn plaats wordt gehouden voordat u de truck gebruikt.

### OPMERKING

Zorg er bij het sluiten van de kap voor dat de batterijkabels en alle onderdelen in de juiste positie zitten.

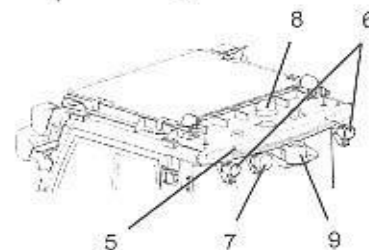
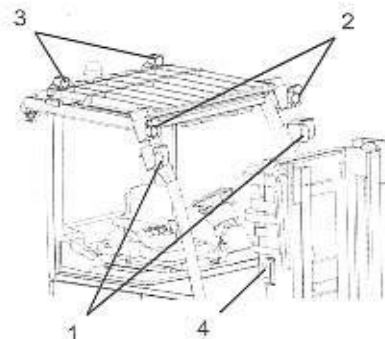

### 3.2.5 Lampen

- (1) Koplampen / combinatielichten voor
- (2) Extra koplampen voor
- (3) Extra koplampen bovenop het beschermdak achteraan
- (4) Extra dunne lamp op mast
- (5) Combinatielichten achter
- (6) Werklichten achter
- (7) Blauwe waarschuwinglamp
- (8) Gele zwaailamp - bovenste beschermdak
- (9) Gele zwaailamp - onderste beschermdak

3

### 3.2.4 Beschermdak

Wanneer het beschermdak goed wordt onderhouden, zal het de bestuurder beschermen tegen vallende voorwerpen.

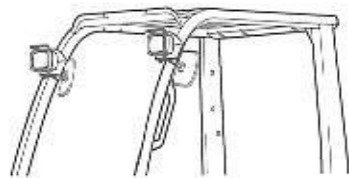

### 3.2.6 Cabine

#### Halve cabine

- (1) Voortruit
- (2) Dak
- (3) Achterruit

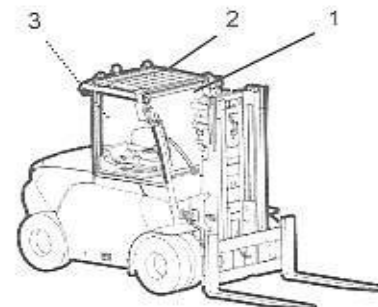

3 BEDIENING

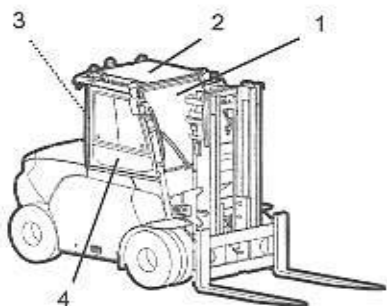

**Volledige cabine**

- (1) Voorruit
- (2) Dak
- (3) Achterruit
- (4) Portier (rechts) / zijruit (links)

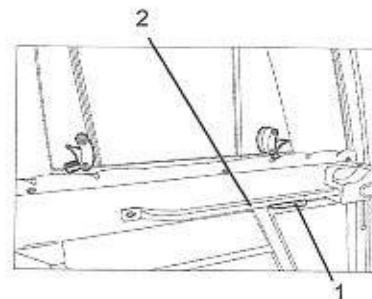

- (1) Grijp de ontgrendelingshendel (1) vast om de deur te ontgrendelen.
- (2) Druk op de deurgreep (2) om de deur te openen.

**⚠ LET OP**

- Kijk bij het openen van het portier uit voor voetgangers of andere trucks.
- Sluit de deur steeds door aan de handgreep te trekken. Zorg ervoor dat de portieren goed zijn gesloten voordat u de truck gebruikt.

**Deuren**

Het portier links kan met de sleutel worden vergrendeld. De deursleutel is niet hetzelfde als de contactschakelaar.

**Buiten de truck**

- (1) Pak de deurgreep vast en trek deze naar u toe om de deur te openen.
- (2) Als u de deur sluit moet u de deurgreep aanduwen totdat het slot vastklikt.

**In de truck**

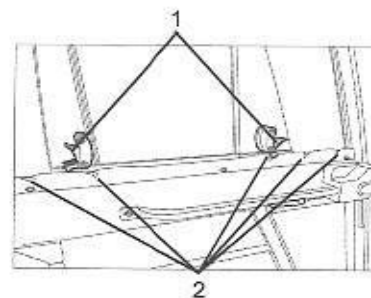
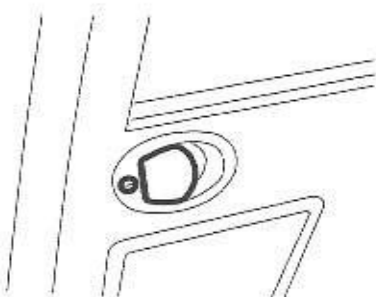

**Ruit zijdeur**

De zijruit kan horizontaal open worden geschoven (van rechts naar links). Grijp de knoppen (1) vast om de sloten los te maken. Schuif de ruiten totdat ze in de gewenste positie zijn vergrendeld (2).

**Audio**

De radiospelers en luidsprekers zijn in het dak geïnstalleerd.

Raadpleeg de handleiding van de fabrikant.

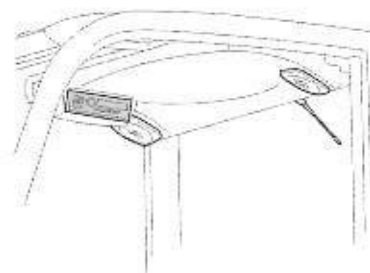

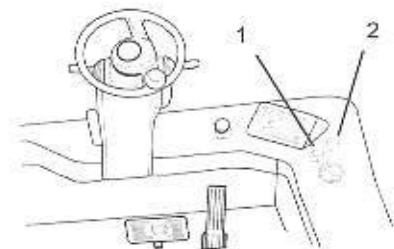

### Verwarming en ruitontdooier

#### Verwarming

De verwarming is rechts van het instrumentenpaneel bevestigd.

Draai de verwarmingsschakelaar (1) rechtsom om de verwarming te bedienen met drie luchtvolumes. De schakelaar heeft vier standen: UIT, lage snelheid, gemiddelde snelheid, hoge snelheid. De luchtuitlaat kan worden geopend of gesloten en zo wordt voorkomen dat er vuil of stof in de verwarmingseenheid terechtkomt.

Draai de verwarmingsschakelaar (2) rechtsom om de temperatuur van de verwarming naar wens aan te passen. Er zijn drie standen: lage, gemiddelde en hoge temperatuur.

#### Ontdooier

De ruitontdooier bevindt zich onderaan de voorruit. Hierdoor kunt u de voorruit snel ontwasemen.

Sluit de luchtopening van de verwarming om de ruitontdooier aan te zetten.

Gebruik de verwarmingsschakelaars om de ruitontdooier aan en uit te zetten.

#### OPMERKING

Als u de verwarming langere tijd gebruikt wordt de lucht in de cabine bedompt en gaan de ruiten beslaan, dus zorg ervoor dat er voldoende ventilatie is in de cabine (middels open ruiten).

### 3.2.7 Veiligheidshekken (optie)

Verhoogt de veiligheid van de bestuurder bij het kantelen. Kan worden uitgerust met een sensor die de truckbeweging vergrendelt wanneer het hek geopend is.

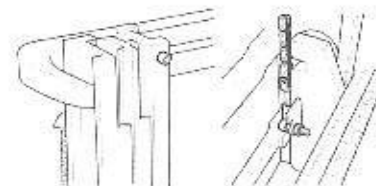
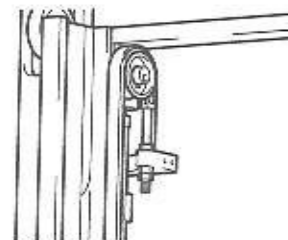
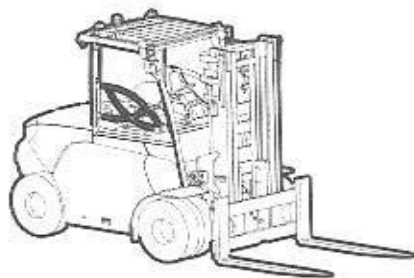

### 3.2.8 Laad-/lossysteem

#### Mast

De mast is aan de voorzijde van de truck gemonteerd. Hydraulische kantelcilinders worden gebruikt om de mast voor- en achterwaarts te kantelen. Hydraulische kantelcilinders en kettingen worden gebruikt om de wagen en hulpstukken omhoog te heffen.

Veiligheidseindaanslagen voorkomen onbedoeld loskomen van het vorkenbord van de bovenkant van de mast. In de afbeeldingen ziet u enkele voorbeelden.



### 3 BEDIENING

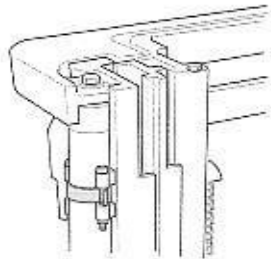

Elke cilinder is voorzien van een mastkraag. In de afbeeldingen ziet u enkele voorbeelden.

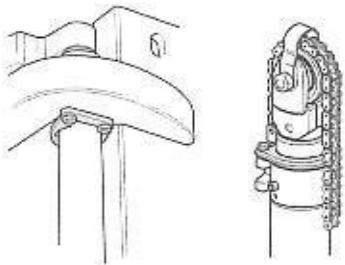

Verankeringsbouten voor kettingen zijn vergrendeld met splitpennen (zoals te zien in de afbeelding) of klemringen.

#### **⚠ WAARSCHUWING**

- De mast is ontworpen om ladingen te heffen en niet om personen te heffen. Gebruik uw vorkheftruck niet als mobiel hefplatform.
- Plaats nooit enig lichaamsdeel in een deel van de mast, de wagen of een hulpstuk.

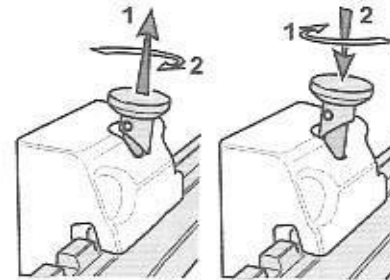
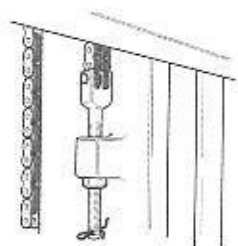

#### Vorken

Ontgrendel de borgpen voor de vorken om de vorken in een stand te plaatsen die het meest geschikt is voor het laden.

1. Trek de borgpen voor de vorken omhoog en draai ze.
2. Stel de positie van de vorken af.
3. Zorg er na het afstellen voor dat u de borgpen terug in de vergrendelde positie plaatst om de vorken op hun plaats te houden.

#### **⚠ WAARSCHUWING**

- De vorken zijn zwaar. Let op wanneer een vork op de wagen wordt geschoven, aangezien het lastig kan om de vork te schuiven ook als hiervoor kracht op de vork wordt uitgeoefend.
- Zorg bij het afstellen van de vorken dat het gewicht van de lading gecentreerd is op de truck.
- Zorg dat de vorken goed zijn vergrendeld voordat u een lading vervoert.

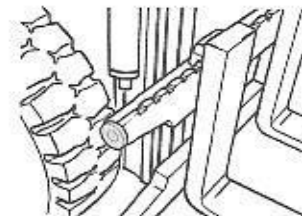

Eindaanslagen van de vorkwagen voorkomen dat de vorken aan de zijkant van de vorkwagen kunnen worden verwijderd. In de afbeeldingen ziet u enkele voorbeelden.

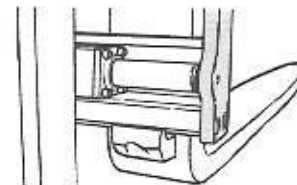

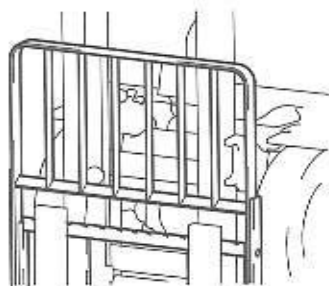

### Verlengstuk laststeun (optie)

Wanneer de laststeun goed wordt onderhouden, zal deze de lading stabiliseren en voorkomen dat delen van een lading in de bestuurdersruimte vallen.

## 3.3 SCHAKELAARS EN HENDELS

### 3.3.1 Minihendels

#### Richtingshendel

Schakelhendel om de rijrichting te veranderen tussen vooruit en achteruit.

**Vooruitrijden:** Duw de hendel naar voren

**Achteruitrijden:** Trek de hendel naar achteren

De neutrale stand is in het midden tussen de standen vooruit en achteruit.

#### ⚠ LET OP

Wees voorzichtig wanneer u van rijrichting verandert terwijl u een lading vervoert.

#### OPMERKING

Als het OPS is geactiveerd, laat u het gaspedaal los, zet u alle hendels terug naar de neutrale standen en gaat u weer goed op de stoel zitten.

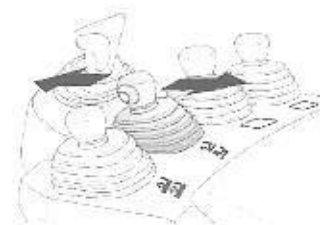
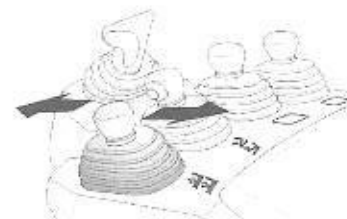

### Hefhendel

Gebruikt om de vorken te heffen en te laten dalen. De kanteling van de hendel regelt de snelheid.

**Heffen:** Trek de hendel naar achteren

**Dalen:** Duw de hendel naar voren

### Kantelhendel

Gebruikt om de mast voorwaarts of achterwaarts te kantelen. De kanteling van de hendel regelt de snelheid.

**Voorwaarts:** Duw de hendel naar voren

**Achterwaarts:** Trek de hendel naar achteren

### Hulpstukhendel (optie)

Wordt gebruikt om eventuele bevestigde hulpstukken te bedienen. In de buurt van de hendel is een label aangebracht, met een grafische weergave van de functie voor hulpstukken met betrekking tot de beweging van de hendel. Raadpleeg **WAARSCHUWINGSLABELS** in deze handleiding.

Functie afgebeeld in bovenste deel van het label: duw de hendel voorwaarts

Functie afgebeeld in onderste deel van het label: trek de hendel achterwaarts

#### OPMERKING

Als het OPS is geactiveerd, laat u het gaspedaal los, zet u alle hendels terug naar de neutrale standen en gaat u weer goed op de stoel zitten.

3 BEDIENING

**Sideshift-hendel (optie)**

Gebruikt om de vorken horizontaal te verschuiven. De kanteling van de hendel regelt de snelheid.

**Vorken naar rechts:** Schuif de hendel naar rechts

**Vorken naar links:** Schuif de hendel naar links



**Bediening in 3-5 richtingen (optie)**

Bedien de hulpstukhendel om de functies voor bediening in 3 richtingen te activeren.

Druk op de schakelaar en bedien de hulpstukhendel tegelijk om de functies in 5 richtingen te activeren.



**Bediening klemhulpstuk (optie)**

Wordt gebruikt om het klemhulpstuk te openen en te sluiten. De veiligheidsschakelaar voorkomt onbedoeld activeren van de klem.

**Openen:** houd de veiligheidsschakelaar van de klem ingedrukt en duw de hendel naar voren

**Sluiten:** houd de veiligheidsschakelaar van de klem ingedrukt en duw de hendel naar achteren

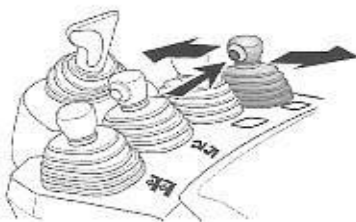

**Schakelaar voor het automatisch nivellieren van de vork**

Druk op de knop en kantel de mast naar voren. De vorken stoppen in de horizontale positie (met de mast in de verticale positie). Om de mast verder naar voren te kantelen zet u de hendel terug in de neutrale stand en activeert u de hendel opnieuw.

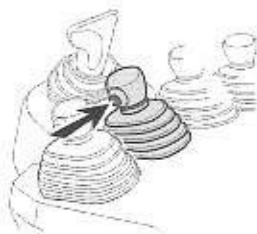

Hefhoogte	Onbelast	Met last
Hoog	Het kantelen stopt met de vorken horizontaal (mast verticaal)	Niet voorwaarts gekanteld
Verlaagd	Het kantelen stopt met de vorken horizontaal (mast verticaal)	Het kantelen stopt met de vorken horizontaal (mast verticaal) of tot maximaal 1° naar achteren, afhankelijk van de lading

**⚠ GEVAAR**

Raadpleeg het deel over de SAS-FUNCTIE in deze handleiding voor meer informatie over deze functie.

**Claxon**

Druk op de claxonschakelaar (1) om de claxon te activeren.

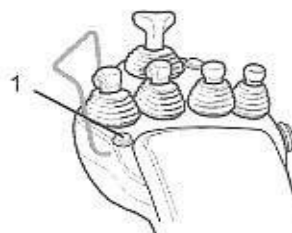

**OPMERKING**

- Bedien de claxon niet langer dan 3 minuten aan één stuk. Dit kan een defect veroorzaken.
- Bedien de claxon niet vaker dan nodig. Dit kan een defect veroorzaken.

De claxon wordt ook geactiveerd als de truck wordt uitgeschakeld.

**Lastindicatieschakelaar (optioneel)**

Als u de lastindicatieschakelaar (1) enkele seconden indrukt, wordt het gewicht van de lading weergegeven.

Raadpleeg INDICATIES OP HET DISPLAY in deze handleiding voor meer informatie over de lastindicatie.

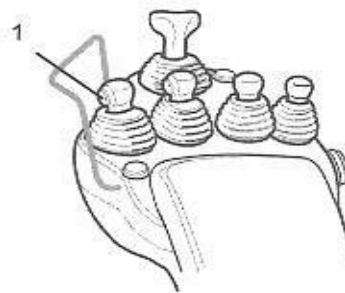



### OPMERKING

Als de truck uitgerust is met zowel de hoogtekiezer als lastindicatie, heeft de lastindicatieschakelaar twee functies: selectie van de automatische hoogte-instelling en lastindicatieschakelaar. Door een korte klik op de lastindicatieschakelaar wordt zoals gebruikelijk de automatische hoogte-instelling ingeschakeld. Door langer te drukken wordt de lastindicatie ingeschakeld, als de hefhandel in neutraal staat. De lastindicatie wordt niet geactiveerd terwijl de mast wordt geheven tot op een hoogte die opgeslagen is door de automatische hoogte-instelling.

### Automatische hoogteregeling (optie)

Deze functie maakt deel uit van de optie hoogte-instelling.

Deze functie wordt gebruikt om maximaal drie voorkeursoogteposities op te slaan. Een korte klik op de lastindicatieschakelaar (1) met de hendel in neutraal geeft het servicescherm weer. De volgorde van de hoogtegeheugens wordt altijd op het scherm in de lage volgorde weergegeven.

De klijkteller en de opslag van de geselecteerde positie worden als volgt aangegeven, naargelang de effectieve positie van de vorken op dat tijdstip.

- (1) Onderste hoogte
- (2) Middelste hoogte
- (3) Bovenste hoogte
- (4) Geen hoogte geselecteerd (teller gereset)

De geselecteerde hoogte en het servicescherm worden gewist als er binnen 10 seconden geen klikken of hefhandelingen zijn, of als de hefhandel omlaag of in neutraal wordt gezet.

Door de hefhandel binnen 10 seconden omhoog te bewegen worden de vorken automatisch gestopt op de geselecteerde hoogte. Wanneer deze hoogte bereikt is gaat de zoemer af.

- (1) Onderste hoogte: enkel kort geluid van de zoemer (pi..pi..pi..)

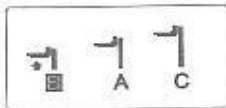

- (2) Middelste hoogte: twee korte geluiden van de zoemer (pipi..pipi..pipi..)

- (3) Bovenste hoogte: drie korte geluiden van de zoemer (pipipi..pipipi..pipipi..)

Als er een beperkingsfunctie van de materialhandling of de OPS-functie wordt geactiveerd, worden alle functies van de hoogte-instelling (inclusief het scherm) geannuleerd. De beweging van de mast wordt gestopt.

Als er een favoriete hoogtestand wordt geselecteerd die lager is dan de huidige hoogte, voorkomt deze functie dat de vorken omhoog gaan. De zoemer klinkt dan gedurende één seconde en het scherm informeert de bestuurder over de ongeldige handeling.

### OPMERKING

Als de truck uitgerust is met zowel de hoogtekiezer als lastindicatie, heeft de lastindicatieschakelaar twee functies: selectie van de automatische hoogte-instelling en lastindicatieschakelaar. Door een korte klik op de lastindicatieschakelaar wordt zoals gebruikelijk de automatische hoogte-instelling ingeschakeld. Door langer te drukken wordt de lastindicatie ingeschakeld, als de hefhandel in neutraal staat. De lastindicatie wordt niet geactiveerd terwijl de mast wordt geheven tot op een hoogte die opgeslagen is door de automatische hoogte-instelling.

3 BEDIENING

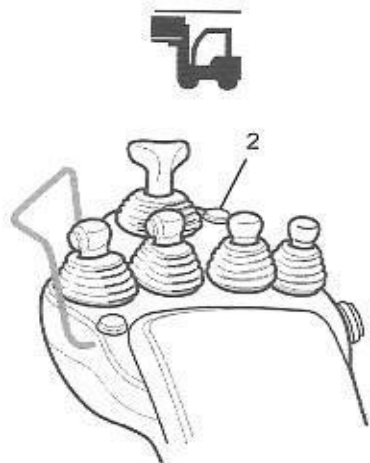

### Hoogtebegrenzerschakelaar (optie)

Deze functie maakt deel uit van de optie hoogte-instelling.

Deze functie wordt gebruikt om een vorkbegrenzingshoogte op te slaan. Wanneer de gewenste positie is opgeslagen en de schakelaar voor de hoogtebegrenzing (2) wordt ingeschakeld, is de functie actief en wordt de indicator voor de hoogtebegrenzing weergegeven op het display.

Als de hefhandel omhoog wordt gezet en de vorken de opgeslagen stand bereiken, stoppen de vorken daar automatisch, knippert de indicatie en klinkt de zoemer gedurende één seconde. De vorken kunnen worden opgeheven boven de opgeslagen stand door de schakelaar van de hoogtebegrenzer uit te schakelen. Als de hefhandel omhoog wordt gezet tot de hoogte waarop de vorken al de opgeslagen stand hebben overschreden, gaan de vorken niet omhoog en klinkt de zoemer ook gedurende een seconde.

#### OPMERKING

Raadpleeg MENU INSTELLINGEN BESTUURDER in deze handleiding voor meer informatie over deze functie.

### 3.3.2 Multifunctionele hendels

#### Richtingshendel

Schakelhendel om de rijrichting te veranderen tussen vooruit en achteruit.

**Vooruitrijden:** Duw de hendel naar voren

**Achteruitrijden:** Trek de hendel naar achteren

De neutrale stand is in het midden tussen de standen vooruit en achteruit.

#### ⚠ LET OP

Wees voorzichtig wanneer u van rijrichting verandert terwijl u een lading vervoert.

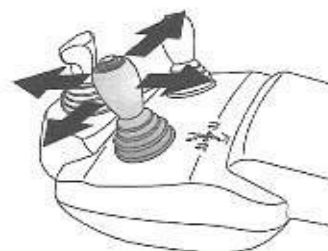
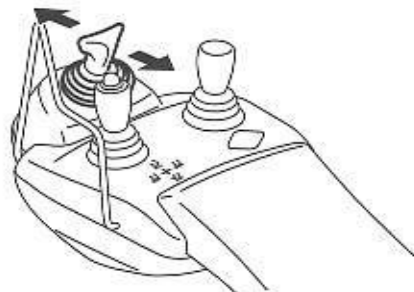

#### OPMERKING

Als het OPS is geactiveerd, laat u het gaspedaal los, zet u alle hendels terug naar de neutrale standen en gaat u weer goed op de stoel zitten.

#### Hendel voor heffen en kantelen

Wordt gebruikt om de vorken te heffen of te dalen; wordt gebruikt om de mast voor- of achterwaarts te kantelen. Door de hendel diagonaal te kantelen worden twee bewegingen tegelijk bestuurd. De kanteling van de hendel regelt de snelheid.

**Heffen:** Schuif de hendel naar rechts

**Dalen:** Schuif de hendel naar links

**Voorwaarts:** Duw de hendel naar voren

**Achterwaarts:** Trek aan de hendel

#### Hulpstukhendel (optie)

Wordt gebruikt om eventuele bevestigde hulpstukken te bedienen. In de buurt van de handel is een label aangebracht, met een grafische weergave van de functie voor hulpstukken met betrekking tot de beweging van de hendel. Raadpleeg WAARSCHUWINGSLABELS in deze handleiding.

Functie afgebeeld in bovenste deel van het label: duw de hendel voorwaarts

Functie afgebeeld in onderste deel van het label: trek de hendel achterwaarts

Functie afgebeeld in rechtse deel van het label: schuif de hendel naar rechts

Functie afgebeeld in linkse deel van het label: schuif de hendel naar links

#### OPMERKING

Als het OPS is geactiveerd, laat u het gaspedaal los, zet u alle hendels terug naar de neutrale standen en gaat u weer goed op de stoel zitten.



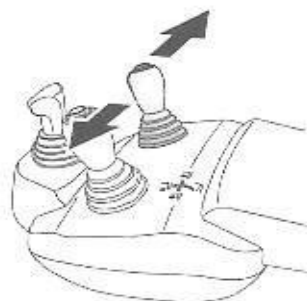

### Sideshift-hendel (optie)

Gebruikt om de vorken horizontaal te verschuiven. De kanteling van de hendel regelt de snelheid.

**Vorken naar rechts:** Schuif de hendel naar rechts

**Vorken naar links:** Schuif de hendel naar links

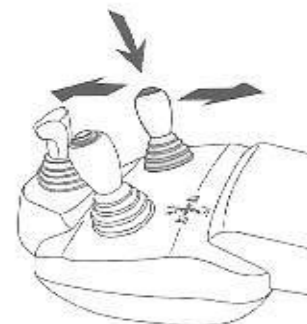

### Bediening in 4-5 richtingen

Bedien de hulpstukhendel om de functies voor bediening in 4 richtingen te activeren.

Druk op de schakelaar en bedien de hulpstukhendel tegelijk om de functies in 5 richtingen te activeren.

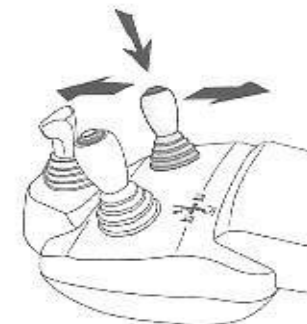

### Bediening klemhulpstuk

Wordt gebruikt om het klemhulpstuk te openen en te sluiten. De veiligheidsschakelaar voorkomt onbedoeld activeren van de klem.

**Openen:** houd de veiligheidsschakelaar van de klem ingedrukt en duw de hendel naar voren

**Sluiten:** houd de veiligheidsschakelaar van de klem ingedrukt en duw de hendel naar achteren

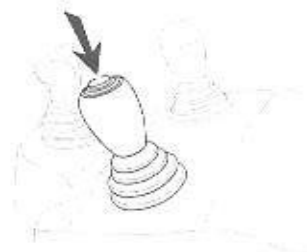

### Schakelaar voor het automatisch nivellieren van de vork

Druk op de knop en kantel de mast naar voren. De vorken stoppen in de horizontale positie (met de mast in de verticale positie). Om de mast verder naar voren te kantelen zet u de hendel terug in de neutrale stand en activeert u de hendel opnieuw.

Hefhoogte	Onbelast	Met last
Hoog	Het kantelen stopt met de vorken horizontaal (mast verticaal)	Niet voorwaarts gekanteld
Verlaagd	Het kantelen stopt met de vorken horizontaal (mast verticaal)	Het kantelen stopt met de vorken horizontaal (mast verticaal) of tot maximaal 1° naar achteren, afhankelijk van de lading

### ⚠ GEVAAR

Raadpleeg het deel over de SAS-FUNCTIE in deze handleiding voor meer informatie over deze functie.

### Claxon

Druk op de claxonschakelaar (1) om de claxon te activeren.

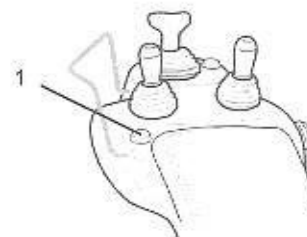

### OPMERKING

- Bedien de claxon niet langer dan 3 minuten aan één stuk. Dit kan een defect veroorzaken.
- Bedien de claxon niet vaker dan nodig. Dit kan een defect veroorzaken.

De claxon wordt ook geactiveerd als het contact wordt uitgeschakeld.



### 3 BEDIENING

#### Lastindicatieschakelaar (optioneel)

Als u de lastindicatieschakelaar (1) enkele seconden indrukt, wordt het gewicht van de lading weergegeven.

Raadpleeg INDICATIES OP HET DISPLAY in deze handleiding voor meer informatie over de lastindicatie.

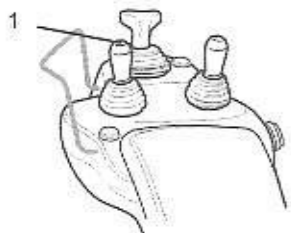

#### OPMERKING

Als de truck uitgerust is met zowel de hoogtekiezer als lastindicatie, heeft de lastindicatieschakelaar twee functies: selectie van de automatische hoogte-instelling en lastindicatieschakelaar. Door een korte klik op de lastindicatieschakelaar wordt zoals gebruikelijk de automatische hoogte-instelling ingeschakeld. Door langer te drukken wordt de lastindicatie ingeschakeld, als de hefhandel in neutraal staat. De lastindicatie wordt niet geactiveerd terwijl de mast wordt geheven tot op een hoogte die opgeslagen is door de automatische hoogte-instelling.

#### Automatische hoogteregeling (optie)

Deze functie maakt deel uit van de optie hoogte-instelling.

Deze functie wordt gebruikt om maximaal drie voorkeursoogteposities op te slaan. Een korte klik op de lastindicatieschakelaar (1) met de hendel in neutraal geeft het servicescherm weer. De volgorde van de hoogtegeheugens wordt altijd op het scherm in de lage volgorde weergegeven.

De klickteller en de opslag van de geselecteerde positie worden als volgt aangegeven, naargelang de effectieve positie van de vorken op dat tijdstip.

- (1) Onderste hoogte
- (2) Middelste hoogte
- (3) Bovenste hoogte
- (4) Geen hoogte geselecteerd (teller gereset)

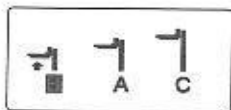
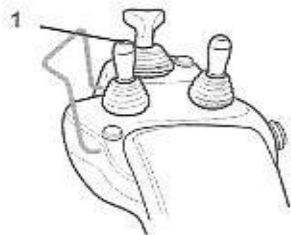

De geselecteerde hoogte en het servicescherm worden gewist als er binnen 10 seconden geen klikken of hefhandelingen zijn, of als de hefhandel omlaag of in neutraal wordt gezet.

Door de hefhandel binnen 10 seconden omhoog te bewegen worden de vorken automatisch gestopt op de geselecteerde hoogte. Wanneer deze hoogte bereikt is gaat de zoemer af.

- (1) Onderste hoogte: enkel kort geluid van de zoemer (pi..pi..pi..)
- (2) Middelste hoogte: twee korte geluiden van de zoemer (pipi..pipi..pipi..)
- (3) Bovenste hoogte: drie korte geluiden van de zoemer (pipipi..pipipi..pipipi..)

Als er een beperkingsfunctie van de materialhandling of de OPS-functie wordt geactiveerd, worden alle functies van de hoogte-instelling (inclusief het scherm) geannuleerd. De beweging van de mast wordt gestopt.

Als er een favoriete hoogtestand wordt geselecteerd die lager is dan de huidige hoogte, voorkomt deze functie dat de vorken omhoog gaan. De zoemer klinkt dan gedurende één seconde en het scherm informeert de bestuurder over de ongeldige handeling.

Op modellen met multifunctionele hendels kan er geen gewenste hoogte geselecteerd worden tijdens kantelingen, omdat dan de automatische nivelleringsfunctie actief is.

#### OPMERKING

Als de truck uitgerust is met zowel de hoogtekiezer als lastindicatie, heeft de lastindicatieschakelaar twee functies: selectie van de automatische hoogte-instelling en lastindicatieschakelaar. Door een korte klik op de lastindicatieschakelaar wordt zoals gebruikelijk de automatische hoogte-instelling ingeschakeld. Door langer te drukken wordt de lastindicatie ingeschakeld, als de hefhandel in neutraal staat. De lastindicatie wordt niet geactiveerd terwijl de mast wordt geheven tot op een hoogte die opgeslagen is door de automatische hoogte-instelling.



### Hoogtebegrenzerschakelaar (optie)

Deze functie maakt deel uit van de optie hoogte-instelling.

Deze functie wordt gebruikt om een vorkbegrenzingshoogte op te slaan. Wanneer de gewenste positie is opgeslagen en de schakelaar voor de hoogtebegrenzing (2) wordt ingeschakeld, is de functie actief en wordt de indicator voor de hoogtebegrenzing weergegeven op het display.

Als de hefhendel omhoog wordt gezet en de vorken de opgeslagen stand bereiken, stoppen de vorken daar automatisch, knippert de indicatie en klinkt de zoemer gedurende één seconde. De vorken kunnen worden opgeheven boven de opgeslagen stand door de schakelaar van de hoogtebegrenzer uit te schakelen. Als de hefhendel omhoog wordt gezet tot de hoogte waarop de vorken al de opgeslagen stand hebben overschreden, gaan de vorken niet omhoog en klinkt de zoemer ook gedurende een seconde.

#### OPMERKING

Raadpleeg het deel MENU INSTELLINGEN BESTUURDER in deze handleiding om deze functie in te stellen.

### 3.3.3 Multifunctionele joystick (optie)

#### OPS-schakelaar

Houd de OPS-schakelaar (1) ingedrukt tijdens het laden/lossen.



### Richtingshendel

Schakelhendel om de rijrichting te veranderen tussen vooruit en achteruit.

**Vooruitrijden:** Duw de hendel naar voren

**Achteruitrijden:** Trek de hendel naar achteren

De neutrale stand is in het midden tussen de standen vooruit en achteruit.

#### ⚠ LET OP

Wees voorzichtig wanneer u van rijrichting verandert terwijl u een lading vervoert.

#### OPMERKING

Als het OPS is geactiveerd, laat u het gaspedaal los, zet u alle hendels terug naar de neutrale standen en gaat u weer goed op de stoel zitten.

### Hef- en kantelfuncties

Wordt gebruikt om de vorken te heffen of te dalen; wordt gebruikt om de mast voor- of achterwaarts te kantelen. Door de hendel diagonaal te kantelen worden twee bewegingen tegelijk bestuurd. De kanteling van de hendel regelt de snelheid.

**Heffen:** Trek aan de hendel

**Dalen:** Duw de hendel naar voren

**Voorwaarts:** Schuif de hendel naar rechts

**Achterwaarts:** Schuif de hendel naar links

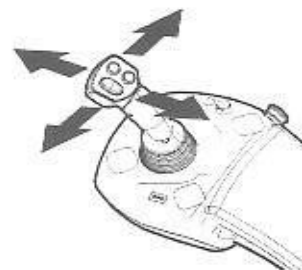

3 BEDIENING

**Functie hulpstuk (optie)**

Wordt gebruikt om eventuele geplaatste hulpstukken te bedienen via schakelaars (1) en (2).

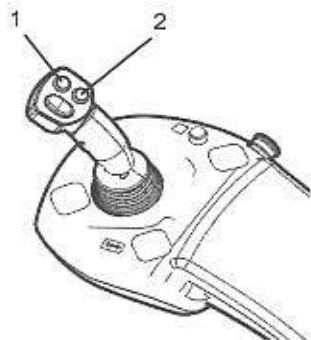

**OPMERKING**

Als het OPS is geactiveerd, laat u het gaspedaal los, zet u alle hendels terug naar de neutrale standen en gaat u weer goed op de stoel zitten.

**Functie sideshift (optie)**

Gebruikt om de vorken horizontaal te verschuiven. De kanteling van de joystick regelt de snelheid.

**Vorken naar rechts:** Houd de hulpstukschakelaar ingedrukt en schuif de hendel naar rechts

**Vorken naar links:** Houd de hulpstukschakelaar ingedrukt en schuif de hendel naar links



**Bediening in 4 richtingen (optie)**

Druk op de schakelaar en bedien de hulpstukhendel tegelijk om de functies in 4 richtingen te activeren.

In de buurt van de handel is een label aangebracht, met een grafische weergave van de functie voor hulpstukken met betrekking tot de beweging van de hendel. Raadpleeg **WAARSCHUWINGSLABELS** in deze handleiding.

Functie afgebeeld in bovenste deel van het label: duw de hendel voorwaarts

Functie afgebeeld in onderste deel van het label: trek de hendel achterwaarts



**Bediening in 5 richtingen / klemhulpstuk (optie)**

Wordt gebruikt om het klemhulpstuk te openen en te sluiten. De veiligheidsschakelaar voorkomt onbedoeld activeren van de klem.

**Openen:** houd de veiligheidsschakelaar klem ingedrukt en schuif de hendel naar links

**Sluiten:** Houd de veiligheidsschakelaar klem ingedrukt en schuif de hendel naar rechts



**Schakelaar voor het automatisch nivelleren van de vork**

Druk op de schakelaar (1) en kantel de mast naar voren. De vorken stoppen in de horizontale positie (met de mast in de verticale positie). Om de mast verder naar voren te kantelen zet u de hendel terug in de neutrale stand en activeert u de hendel opnieuw.

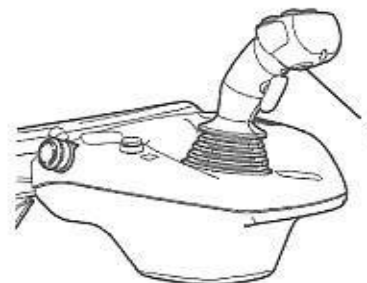

Hefhoogte	Onbelast	Met last
Hoog	Het kantelen stopt met de vorken horizontaal (mast verticaal)	Niet voorwaarts gekanteld
Verlaagd	Het kantelen stopt met de vorken horizontaal (mast verticaal)	Het kantelen stopt met de vorken horizontaal (mast verticaal) of tot maximaal 1° naar achteren, afhankelijk van de lading



**⚠ GEVAAR**

Raadpleeg het deel over de SAS-FUNCTIE in deze handleiding voor meer informatie over deze functie.

**Lastindicatieschakelaar (optioneel)**

Als u de lastindicatieschakelaar (1) enkele seconden indrukt, wordt het gewicht van de lading weergegeven.

Raadpleeg INDICATIES OP HET DISPLAY in deze handleiding voor meer informatie over de lastindicatie.



**OPMERKING**

Als de truck uitgerust is met zowel de hoogtekiezer als lastindicatie, heeft de lastindicatieschakelaar twee functies: selectie van de automatische hoogte-instelling en lastindicatieschakelaar. Door een korte klik op de lastindicatieschakelaar wordt zoals gebruikelijk de automatische hoogte-instelling ingeschakeld. Door langer te drukken wordt de lastindicatie ingeschakeld, als de hefhendel in neutraal staat. De lastindicatie wordt niet geactiveerd terwijl de mast wordt geheven tot op een hoogte die opgeslagen is door de automatische hoogte-instelling.

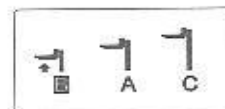
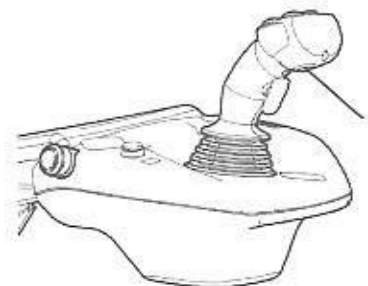

**Automatische hoogteregeling (optie)**

Deze functie maakt deel uit van de optie hoogte-instelling.

Deze functie wordt gebruikt om maximaal drie voorkeursoogteposities op te slaan. Een korte klik op de lastindicatieschakelaar (1) met de hendel in neutraal geeft het servicescherm weer. De volgorde van de hoogtegeheugens wordt altijd op het scherm in de lage volgorde weergegeven.

De klickteller en de opslag van de geselecteerde positie worden als volgt aangegeven, naargelang de effectieve positie van de vorken op dat tijdstip.

- (1) Onderste hoogte
- (2) Middelste hoogte
- (3) Bovenste hoogte
- (4) Geen hoogte geselecteerd (teller gereset)

De geselecteerde hoogte en het servicescherm worden gewist als er binnen 10 seconden geen klikken of hefhandelingen zijn, of als de hefhendel omlaag of in neutraal wordt gezet.

Door de hefhendel binnen 10 seconden omhoog te bewegen worden de vorken automatisch gestopt op de geselecteerde hoogte. Wanneer deze hoogte bereikt is gaat de zoemer af.

- (1) Onderste hoogte: enkel kort geluid van de zoemer (pi..pi..pi..)
- (2) Middelste hoogte: twee korte geluiden van de zoemer (pipi..pipi..pipi..)
- (3) Bovenste hoogte: drie korte geluiden van de zoemer (pipipi..pipipi..pipipi..)

Als er een beperkingsfunctie van de materialhandeling of de OPS-functie wordt geactiveerd, worden alle functies van de hoogte-instelling (inclusief het scherm) geannuleerd. De beweging van de mast wordt gestopt.

Als er een favoriete hoogtestand wordt geselecteerd die lager is dan de huidige hoogte, voorkomt deze functie dat de vorken omhoog gaan. De zoemer klinkt dan gedurende één seconde en het scherm informeert de bestuurder over de ongeldige handeling.



### 3 BEDIENING

Op modellen met multifunctionele joystick kan er geen gewenste hoogte geselecteerd worden tijdens kantelingen, omdat dan de automatische nivelleringsfunctie actief is.

#### OPMERKING

Als de truck uitgerust is met zowel de hoogtekiezer als lastindicatie, heeft de lastindicatieschakelaar twee functies: selectie van de automatische hoogte-instelling en lastindicatieschakelaar. Door een korte klik op de lastindicatieschakelaar wordt zoals gebruikelijk de automatische hoogte-instelling ingeschakeld. Langer drukken om de lastindicatie in te schakelen, als de joystick in neutraal staat; als de joystick voor- of achterwaarts is geactiveerd, wordt automatische vorknivellering ingeschakeld als langer wordt gedrukt. De lastindicatie wordt niet geactiveerd terwijl de mast wordt geheven tot op een hoogte die opgeslagen is door de automatische hoogte-instelling.

#### Hoogtebegrenzerschakelaar (optie)

Deze functie maakt deel uit van de optie hoogte-instelling.

Deze functie wordt gebruikt om een vorkbegrenzingshoogte op te slaan. Wanneer de gewenste positie is opgeslagen en de schakelaar voor de hoogtebegrenzing (2) wordt ingeschakeld, is de functie actief en wordt de indicator voor de hoogtebegrenzing weergegeven op het display.

Als de hefhendel omhoog wordt gezet en de vorken de opgeslagen stand bereiken, stoppen de vorken daar automatisch, knippert de indicatie en klinkt de zoemer gedurende één seconde. De vorken kunnen worden opgeheven boven de opgeslagen stand door de schakelaar van de hoogtebegrenzer uit te schakelen. Als de hefhendel omhoog wordt gezet tot de hoogte waarop de vorken al de opgeslagen stand hebben overschreden, gaan de vorken niet omhoog en klinkt de zoemer ook gedurende een seconde.

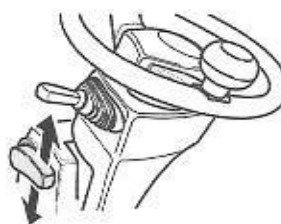

#### OPMERKING

Raadpleeg het deel MENU INSTELLINGEN BESTUURDER in deze handleiding om deze functie in te stellen.

### 3.3.4 Stuurhuis

#### Stelhendel stuurkolomkanteling

De stand van het stuurwiel kan naar voren en achteren worden afgesteld door middel van de volgende procedure.

- (1) Trek de kantel-instelhendel omhoog.
- (2) Zet het stuurwiel in de gewenste positie.
- (3) Duw de hendel omlaag om de stuurwielpositie te vergrendelen.
- (4) Probeer na het instellen het stuurwiel naar achteren en naar voren te bewegen om te controleren of het is vergrendeld.

#### ⚠ WAARSCHUWING

- Verstel de positie van het stuurwiel nooit terwijl de truck in beweging is. Dit kan leiden tot een verkeerde werking en een ongeval veroorzaken.
- Na de afstelling schommelt u het stuurwiel lichtjes heen en weer ter controle dat deze goed is vergrendeld. Is dat niet het geval, dan kan het stuurwiel bewegen tijdens het sturen, wat kan leiden tot een ongeval.

#### Telescopische stuurkolom (optie)

1. Trek de hoogte-instelhendel omhoog.
2. Houd het stuurwiel met beide handen vast en stel de gewenste hoogte in.
3. Houd de hoogte-instelhendel omlaag in de gewenste positie en vergrendel het stuurwiel zorgvuldig. Het stuurwiel wordt dan gefixeerd.
4. Probeer na het instellen het stuurwiel naar achteren en naar voren te bewegen om te controleren of het is vergrendeld.





### Contactschakelaar

Steek de sleutel in het contact met de tanden naar boven.

**UIT:** Truck uitschakelen. In deze stand kunt u de sleutel plaatsen en verwijderen.

**AAN:** Truck is klaar om te starten. Bevindt zich een stand rechts van de UIT-stand.

### ⚠ WAARSCHUWING

- Zet de sleutelschakelaar niet op ON terwijl u tegelijkertijd het gaspedaal indrukt.
- Wanneer u de contactschakelaar AAN zet, moet u zorgen dat u goed op de stoel zit, met de veiligheidsgordel vastgeklikt en de parkeerrem ingeschakeld.
- Wanneer de OPS-indicator is weergegeven, zet u de rijrichting- en bedieningshendels voor laden/lossen weer in de neutrale stand en gaat u op de stoel zitten. Controleer of de OPS-indicator uit gaat.
- Schakel de parkeerrem in voordat u de truck uitschakelt.
- Wanneer de contactschakelaar op UIT wordt gezet, gaan de vorken niet omlaag, zelfs niet als de hefhendel wordt bediend. De vorken kunnen omlaag worden gebracht wanneer de bestuurder op de bestuurdersstoel zit en het contact is aangezet (sleutelhefblokkering).
- Verwijder de sleutelschakelaar wanneer de truck niet in gebruik is.

### Richtingaanwijzerschakelaar (optie)

Schakelhendel om de richtingaanwijzers in te schakelen.

**Links afslaan:** Duw de hendel naar voren

**Rechts afslaan:** Trek de hendel naar achteren

De signaalschakelaar werkt ongeacht de stand van de contactschakelaar.

De hendel voor de richtingaanwijzers gaat automatisch terug naar de oorspronkelijke stand als u de bocht hebt gemaakt.

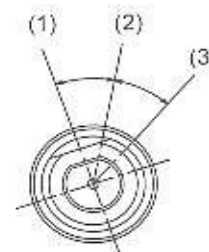
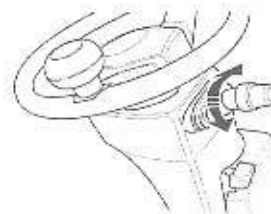
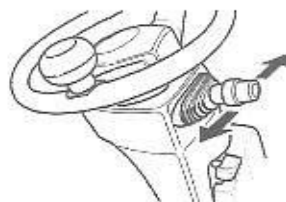

### Lichtschakelaar (optie)

Deze schakelaar heeft twee standen.

(1) UIT

(2) Positie 1

(3) Positie 2

Hieronder wordt aangegeven welke verlichting gaat branden in de verschillende standen.

Naam lamp	Positie 1	Positie 2
Koplampen; Werklampen	UIT	AAN
Achterlichten	AAN	AAN

### Richtingshendel (optie)

(Alleen bij één gaspedaal)

Schakelhendel om de rijrichting te veranderen tussen vooruit en achteruit.

**Vooruitrijden:** Duw de hendel naar voren

**Achteruitrijden:** Trek de hendel naar achteren

De neutrale stand is in het midden tussen de standen vooruit en achteruit.

### ⚠ LET OP

Wees voorzichtig wanneer u van rijrichting verandert terwijl u een lading vervoert.

### 3 BEDIENING

#### OPMERKING

Als het OPS is geactiveerd, laat u het gaspedaal los, zet u alle hendels terug naar de neutrale standen en gaat u weer goed op de stoel zitten.

#### Knop voor de claxon

Druk op de knop in het midden van het stuurwiel om de claxon te laten klinken. De claxon wordt ook geactiveerd als het contact wordt uitgeschakeld.

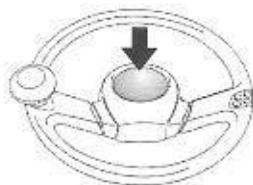

#### OPMERKING

- Bedien de claxon niet langer dan 3 minuten aan één stuk. Dit kan een defect veroorzaken.
- Bedien de claxon niet vaker dan nodig. Dit kan een defect veroorzaken.

### 3.3.5 Pedalen

#### Voorzorgsmaatregelen gaspedaal

#### ⚠ LET OP

Om onbedoeld starten van de truck te voorkomen, moet u het gaspedaal niet plotseling indrukken. Met name als de truck geladen is of tijdens het stapelen, kan de lading door het plotselinge starten vallen. Trap het gaspedaal altijd langzaam in.

#### OPMERKING

Als het OPS is geactiveerd, laat u het gaspedaal los, zet u alle hendels terug naar de neutrale standen en gaat u weer goed op de stoel zitten.

#### Voorzorgsmaatregelen rempedaal

#### ⚠ LET OP

- Vermijd plotseling stoppen. Door plotseling stoppen verliest de truck zijn stabiliteit en kan hij kantelen.
- Het remmen voelt anders wanneer de truck geladen of ongeladen is. Bepaal de mate waarin het rempedaal wordt ingetrapt aan de hand van de laadstatus.
- Wees uiterst voorzichtig om de rem te gebruiken terwijl een lading wordt getransporteerd.
- Laat altijd het gaspedaal los voordat u de remmen gebruikt.
- Vertraag voordat u de andere rijrichting instelt.
- Als het OPS-indicatielampje op het scherm wordt weergegeven, moet u weer op de stoel gaan zitten en het gaspedaal loslaten. Controleer dat het OPS-indicatielampje uit is.

#### Enkel gaspedaal

De rijsnelheid wordt aangepast door de mate waarin het gaspedaal wordt ingetrapt.

**Rijden:** Trap het gaspedaal in (1)

**Remmen:** Druk het rempedaal in (2)

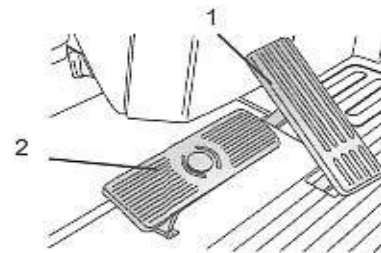



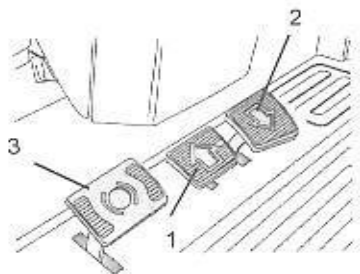

### Dubbel gaspedaal (optie)

De rijsnelheid wordt aangepast door de mate waarin het gaspedaal wordt ingetrapt. Via het gaspedaal wordt ook de rijrichting geselecteerd.

**Vooruitrijden:** Trap het gaspedaal links in (1)

**Achteruitrijden:** Trap het gaspedaal rechts in (2)

**Remmen:** Druk het rempedaal in (3)

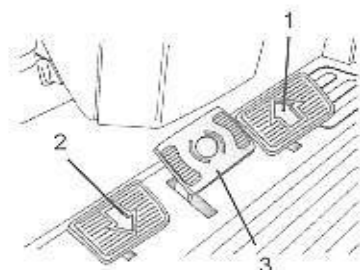

### Gebalanceerd pedaal (optie)

De rijsnelheid wordt aangepast door de mate waarin het gaspedaal wordt ingetrapt. Via het gaspedaal wordt ook de rijrichting geselecteerd.

**Vooruitrijden:** Trap het gaspedaal rechts in (1)

**Achteruitrijden:** Trap het gaspedaal links in (2)

**Remmen:** Druk het rempedaal in (3)

### 3.3.6 Parkeerrem

#### Gebruik van parkeerrem

#### ⚠ WAARSCHUWING

- Voordat u de parkeerrem gebruikt, moet u het rempedaal intrappen en er altijd voor zorgen dat de truck volledig stilstaat.
- Parkeer de truck niet op een helling. Parkeer steeds op een effen ondergrond, met de vork plat op de vloer zodat niemand ertegenaan kan botsen. Als parkeren op een

helling onvermijdelijk is, plaatst u wielkeggen achter het wiel om te voorkomen dat de vorkheftruck wegrolt.

- Om de truck veilig te parkeren moet de parkeerprocedure worden gevolgd die beschreven is in de Handleiding voor veilig gebruik.

### 3.3.7 Extra achteruithendel met claxonknop (optie)

De claxonknop in de extra achteruithendel kan gemakkelijk worden ingeschakeld tijdens het achteruitrijden.



3

## 3.4 INSTRUMENTENPANEEL

### 3.4.1 Dashboard

#### Dashboard

Knoppen:

- (0) Bakenlamp (optie)
  - (1) Noodknipperlichten (optie)
  - (2) Werklichten achter (optie)
  - (3) Ruitenwisser voor (optie)
  - (4) Ruitenwisser achter (optie)
  - (5) Achterruitverwarming (optie)
  - (6) Tijdmeter
  - (7) Parkeerrem
  - (8) Lage snelheid
  - (9) Vermogensselectie
  - (10) Drukknop OUT
  - (11) Drukknop OK
- Overig:
- (12) Display

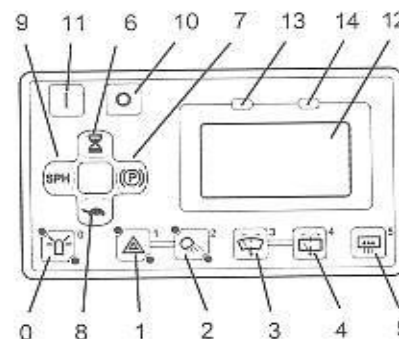



3 BEDIENING

(13) Alarmlampje (rode led)

(14) Bedrijfslampje (groene led)

**Knop zwaailicht**

Druk op de schakelaar om het zwaailicht in te schakelen. De bovenste led gaat branden. Druk er opnieuw op om deze uit te schakelen.



**Knop noodknipperlichten**

Druk op de schakelaar om de noodknipperlichten in te schakelen. Druk er opnieuw op om deze uit te schakelen.



**Knop werklampen achter**

Druk op de schakelaar om de werklampen achter in te schakelen. Druk er opnieuw op om deze uit te schakelen.



**Knop ruitenwisser voor**

Druk hier maximaal 3 keer op:

- (1) intervalwissen
- (2) hoge snelheid
- (3) UIT

Houd vast om de ruitenwisser te activeren.



**Knop ruitenwisser achter**

Druk op de schakelaar om de ruitenwisser in te schakelen. Druk er opnieuw op om deze uit te schakelen. Houd vast om de ruitenwisser te activeren.

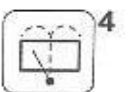

**Knop achterrautverwarming**

Druk op de schakelaar om de achterrautverwarming in te schakelen. Druk er opnieuw op om deze uit te schakelen. De verwarming wordt na 15 minuten automatisch uitgeschakeld.

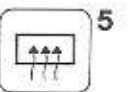

Bij de modellen met stoelverwarming (optie) geeft deze knop toegang tot een menu dat gebruikt wordt om de achterrautverwarming en de stoelverwarming in te schakelen. De MSG stoelverwarming (optie) wordt ook geleverd met een AAN/UIT-schakelaar die samen met het menu moet worden gebruikt.

Wanneer de achterrautverwarming of de stoelverwarming ingeschakeld zijn, verschijnt het betreffende indicatielampje op het display. Als beide ingeschakeld zijn, verschijnen de betreffende lampjes achter elkaar.

**3.4.1.1 Drukknoppenpaneel**

- (6) Tijdmeter / klok
- (7) Parkeerrem
- (8) Lage snelheid
- (9) Vermogensselectie

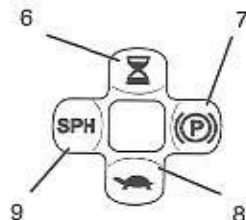

**Knop tijdmeter**

Druk hierop om te wisselen tussen datum, tijd, tijdmeter contact AAN (K), tijdmeter pomp/aandrijving (W), resterende werktijd in uren contact aan. Houd deze ingedrukt om het menu van de tijdmeter te openen. Raadpleeg MENU BESTUURDER in deze handleiding voor meer informatie over deze functie.

**Knop parkeerrem**

Druk op de schakelaar om de parkeerrem in te schakelen. Druk er opnieuw op om deze uit te schakelen.

**Knop lage snelheid**

Deze instelling begrenst bij inschakeling de maximale rijsnelheid en hefsnelheid van de truck. Druk hierop om de lage snelheid in te schakelen. Druk er opnieuw op om deze uit te



schakelen. Houd ingedrukt om de rij-instellingen te openen. Raadpleeg MENU BESTUURDER in deze handleiding voor meer informatie over deze functie.

Deze instelling kan in- of uitgeschakeld worden door het servicecentrum.

### Knop vermogensselectie

Druk hierop om de vermogensmodus rijden / laden/lossen te veranderen; deze functie blijft uitgeschakeld als de vorkheftruck in beweging is.

S-modus (eco): instelling voor maximale bedrijfstijd.

P-modus (balans): instelling voor een optimale balans tussen werkprestaties en bedrijfstijd.

H-modus (prestaties): instelling voor de hoogste werkprestaties, waarbij zowel rijden als hantering van lasten maximale prestaties leveren.

SPH (aangepast): instelling die gedefinieerd wordt door de gebruiker met het menu Vermogensregeling

Houd ingedrukt om het menu Vermogensregeling te openen. Raadpleeg MENU BESTUURDER in deze handleiding voor meer informatie over deze functie.

### Drukknoppen OK - OUT

(10) Drukknop OUT

(11) Drukknop OK

De knoppen OK en OUT worden gebruikt om door het Bestuurdersmenu te navigeren. De knop OK kan de functie van de contactschakelaar vervangen bij sommige optionele opstellingen.

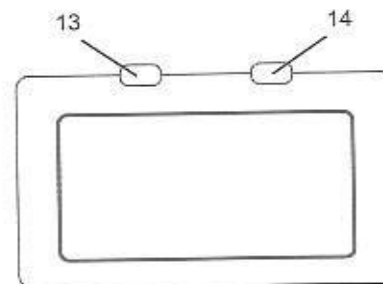

### Alarmlampje - Bedrijflampje

(13) Alarmlampje (rode led)

(14) Bedrijflampje (groene led)

Het alarmlampje knippert wanneer er een fout is opgetreden. Het bedrijflampje toont wanneer de truck is ingeschakeld.

### 3.4.2 Indicaties op het display

#### Hoofdscherm

Op het bedrijfsscherm staat diverse informatie tijdens het gebruik van de truck:

- (1) laadniveau batterij
- (2) vermogensmodus
- (3) rijrichting
- (4) tijd / datum / tijdmetr
- (5) stuurrichting

De stuurrichting wordt alleen weergegeven als de vorkheftruck stilstaat of tegen lage snelheid rijdt.

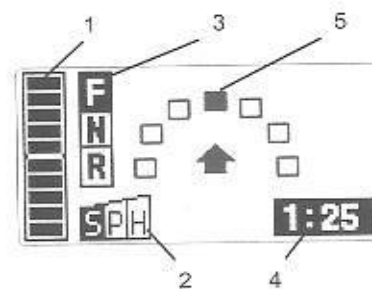

#### Laadniveau batterij



### 3 BEDIENING

Laadniveau batterij	Indicator batterijlaadniveau Pb	Alarmlampje	Zoemer	Rij- en hefsnelheid van de truck
20% tot 11%	Knippert continu	Knippert kort	-	Verlaagd
10% tot 1%	Knippert continu zoals bij volledige lading	Knippert continu	-	Nog lager
0%	Knippert continu zoals bij volledige lading	Knippert continu	Klinkt continu	Laad-/losfuncties uitgeschakeld tijdens het rijden



#### Power (vermogen)

Toont de momenteel geselecteerde bedrijfsprestatie-/transportmodus.



#### Rijrichting

Geeft de momenteel geselecteerde rijrichting weer.

F: Vooruit

N: Neutraal

R: Achteruit

De rijrichting wordt ook aangegeven door de rijrichtingindicator. Een pijl omhoog geeft vooruit aan, een pijl omlaag geeft achteruit aan.

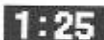

#### Tijd / datum / tijdmetr

Geeft de tijd (uren en minuten) of de datum (dag en maand) of de tijdmetr (zoals ingesteld in het MENU INSTELLINGEN BESTUURDER) weer.



#### Stuurrichting

Deze indicator is alleen zichtbaar bij lage snelheid. Bij hogere snelheden wordt deze vervangen door de snelheidsmeter.



#### Indicatie instellen lage snelheid (optie)

Geeft aan dat de instelling lage snelheid actief is.

#### OPS-indicatielampje

Het indicatielampje gaat branden wanneer de bestuurder de stoel verlaat. De werking van de truck blijft geblokkeerd tot de bestuurder weer correct op de stoel zit.

#### Lampje herkenning vergrendeling veiligheidsgordel

Het waarschuwingslampje verschijnt wanneer de veiligheidsgordel niet is vastgeklikt. De zoemer geeft een hoorbare waarschuwing. De werking van de truck blijft geblokkeerd tot de bestuurder de veiligheidsgordel vastmaakt.

Raadpleeg HOODFUNCTIES in deze handleiding.

Het servicecentrum kan deze functie als volgt instellen:

- Uitgeschakeld
- Ingeschakeld; hiervoor moet de veiligheidsgordel zijn vastgemaakt
- Ingeschakeld met OPS-controle; hiervoor moet de bestuurder op de stoel zitten en moet de veiligheidsgordel zijn vastgemaakt

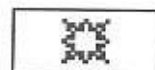

#### Schoksensorenindicatie (optie)

De trucksystemen hebben een botsing gedetecteerd. Breng uw supervisor op de hoogte.

#### Multifunctioneel display DX (optie)

#### Kantelindicatie

De pijl naar rechts geeft voorwaarts kantelen aan, de pijl naar links achterwaarts kantelen. De kantelhoek van de mast wordt weergegeven in graden.





1.25 t

### Lastindicatie

Als de lastindicatie wordt geactiveerd, wordt van het hoofdscherm naar het lastindicatiescherm overgeschakeld.

#### ⚠ LET OP

Deze functie mag alleen worden gebruikt als referentie bij het laden/lossen en mag niet worden gebruikt tijdens zakelijke transacties of als bewijs van het daadwerkelijke gewicht.

#### OPMERKING

- Gebruik deze functie als het rijden en laden/lossen niet mogelijk is. Het lastindicatiescherm wordt niet weergegeven terwijl de trucksnelheid wordt gedetecteerd.
- Hef de lading altijd op een hoogte van ongeveer 500 mm boven de grond en zet de mast verticaal.
- Het ladinggewicht wordt circa 3 seconden weergegeven in eenheden van 0,01 ton.
- Als de lading minder dan 100 kg is, geeft de meter 0,00 t weer.
- De nauwkeurigheid van de lastmeter daalt wanneer de lading schommelt. In dat geval verschijnt een indicatie om de bestuurder te melden dat de lezing onnauwkeurig is.

#### Alarm overbelasting

De beheerder kan een waarde instellen waarboven het alarm voor overbelasting afgaat, wanneer de bestuurder de lastindicatie gebruikt. In dat geval gaat de zoemer af.

Op verzoek kan het servicecentrum het alarm zodanig instellen dat het automatisch afgaat wanneer de ingestelde waarde wordt overschreden. Het signaal kan echter ook foutief afgaan bij lichtere lasten als gevolg van schommelingen in de last tijdens het rijden of door een verhoging van de last tijdens het heffen.



1.25 t



### Indicatie maximale hoogtebegrenzer

Als de hefhendel omhoog wordt gezet en de vorken de maximale stand van de hoogtebegrenzer bereiken, stoppen de vorken automatisch en klinkt de zoemer gedurende één seconde. Als de hefhendel omhoog wordt gezet tot de hoogte waarop de vorken al de maximale stand van de hoogtebegrenzer hebben overschreden, gaan de vorken niet omhoog en klinkt de zoemer ook gedurende een seconde. Alleen de beheerder kan het instellingenmenu voor 'Maximum Height Limiter' (maximale hoogtebegrenzer) gebruiken. Als deze instelling ingeschakeld is, wordt het pictogram van de maximale hoogtebegrenzer weergegeven wanneer de truck wordt gestart. Wanneer de bestuurder de ingestelde hoogtelimiet probeert te overschrijden, worden de vorken geblokkeerd.

#### Hoogtebegrenzerindicatie (optie)

Geeft aan dat de functie hoogtebegrenzer actief is. Wanneer deze knippert, hebben de vorken de positie in het geheugen bereikt.

### 3.4.3 Alarmen

Sommige fouten worden gegenereerd door verkeerde handelingen die optreden bij het starten van de truck of het gebruiken van de bedieningselementen. Deze fouten blokkeren de werking van de truck tijdelijk en zorgen ervoor dat er een alarmpictogram op het display verschijnt. De meeste van deze fouten kunnen worden opgelost.

#### ⚠ WAARSCHUWING

Neem contact op met het servicecentrum als een foutbericht blijft optreden, zelfs nadat de onderstaande maatregelen zijn genomen.

#### OPMERKING

Houd de alarmindicatoren en zoemers in de gaten wanneer u met de truck rijdt.

3 BEDIENING

**Parkeerremfout**

Poging om met de truck te rijden terwijl de parkeerrem nog ingeschakeld was. Zet de rem los en probeer het opnieuw.

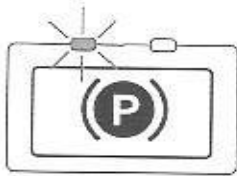

**OPS fout**

Poging om met de truck te rijden terwijl de bestuurder niet correct op de stoel zat. Laat het gaspedaal los, zet alle hendels terug in hun neutrale stand, ga weer correct op de stoel zitten en probeer het opnieuw.

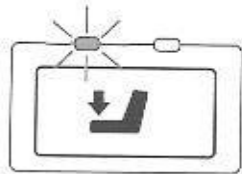

**Rijfouten**

Eén van de volgende situaties is opgetreden:

- Rijpedaal ingetrapt tijdens de startprocedure. Herhaal de startprocedure op de juiste manier.
- Bestuurder heeft de truck verlaten terwijl de richtinghendel (indien aanwezig) was ingeschakeld. Zet de hendel in de neutrale stand.
- Pedalen voor vooruit en achteruit rijden (indien aanwezig) werden tegelijk ingetrapt. Trap één pedaal tegelijk in.

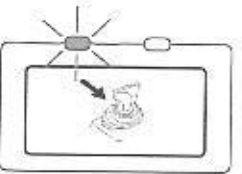
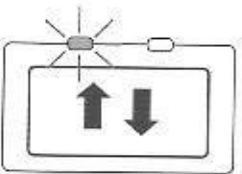
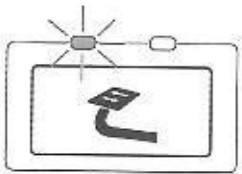

**Heffout**

Eén van de volgende situaties is opgetreden:

- Lastbedieningselementen gebruikt tijdens de startprocedure. Herhaal de startprocedure op de juiste manier.
- Lastbedieningselementen gebruikt terwijl de bestuurder niet correct op de stoel zat. Zet de bedieningselementen in neutraal, ga correct op de stoel zitten en probeer het opnieuw.

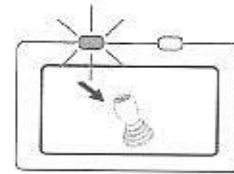

**Remalarm**

Laag remvloeistofpeil. Neem contact op met het servicecentrum.

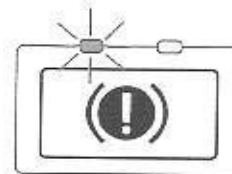

**Spanningsalarm**

Restspanning in de elektrische onderdelen van de truck. Wacht tot het pictogram verdwijnt. Open de batterijkap intussen niet.

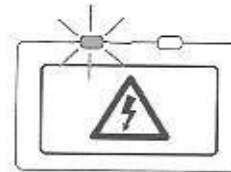

**Alarm oververhitting**

Truck oververhit: prestatieniveaus worden beperkt om systemen en apparaten te beschermen. Als de truck verder wordt gebruikt, zal de truck worden uitgeschakeld. Een foutcode duidt het oververhitte onderdeel aan.

- PM: pompmotor
- DM: aandrijfmotor
- PCR: pompbesturing
- DCR: aandrijfbesturing

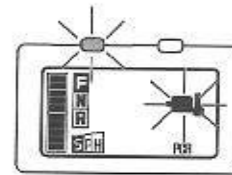



### OPMERKING

Het is raadzaam het gebruik van de truck zo snel mogelijk te stoppen en de truck te parkeren totdat het alarm uitgaat, liefst op een koele plaats, beschermd tegen direct zonlicht.

#### 3.4.3.1 Alarm luchtfilter

Het luchtfilter is verstopt en moet worden gereinigd. Raadpleeg WEKELIJKS ONDERHOUD in deze handleiding.

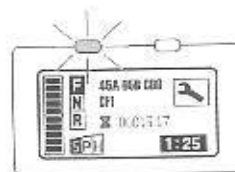
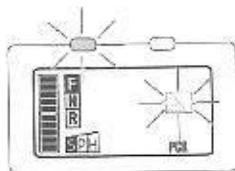

#### Onherstelbare fout

Alle andere meldingen, aangegeven door een alfanumerieke code. Schakel de truck uit en weer in: als de melding aanhoudt, neem dan contact op met het servicecentrum.

#### 3.4.4 Menu instellingen bestuurder

##### Menu Tijdmeter

Houd de knop van de tijdmeter ingedrukt voor toegang tot het menu Tijdmeter. Druk op de knop van de tijdmeter om de sequentiële weergave te veranderen.

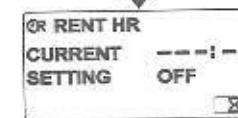
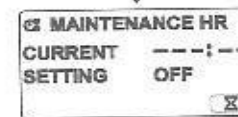
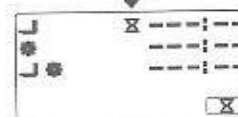
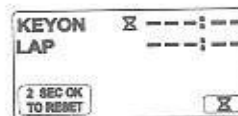
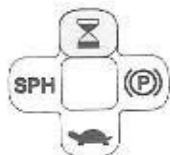

#### Tijdmeter contactsleutel AAN (KEYON)

Houdt de tijd bij dat de contactsleutel ingeschakeld is.

#### Tijdmeter (LAP)

Houdt de tijd bij dat de contactsleutel ingeschakeld is. Druk op OK en houd de knop meer dan twee seconden ingedrukt om te resetten.

#### Tijdmeter pomp (pictogram vork)

Houdt de tijd bij dat de pompmotor is geactiveerd in de vermogensmodus.

#### Tijdmeter aandrijving (pictogram tandwiel)

Houdt de tijd bij dat de aandrijfmotoren zijn geactiveerd in de Power-modus of de modus voor regeneratief remmen.

#### Tijdmeter motoren (pictogram vork en tandwiel)

Houdt de tijd bij dat elke motor is geactiveerd. Wordt gebruikt als referentie voor de totale bedrijfsuren van de truck voor technische reparaties.

#### Odometer (ODO) (kilometerteller)

Houdt de gereden afstand bij.

#### Trip meter (TRIP) (dagteller)

Deze meter houdt de afgelegde afstand bij en kan worden gereset. Druk op OK en houd de knop meer dan twee seconden ingedrukt om te resetten.

#### Tijdmeter gepland onderhoud (MAINTENANCE HR)

Wanneer deze instelling ingeschakeld is, worden het vooraf ingestelde interval en de tijd sinds de laatste servicebeurt weergegeven.

#### Tijdmeter huurperiode (RENT HR)

Wanneer deze instelling ingeschakeld is, worden de vooraf ingestelde huurperiode en de verstreken tijd, of afwisselend de einddatum van de huurperiode weergegeven.



### 3 BEDIENING



#### Menu Klok

Met de selectieknoppen voor de parkeerrem en het vermogen kan de waarde worden verhoogd of verlaagd. Druk op OK om te bevestigen en ga verder met de volgende waarde of druk op OUT om het menu te verlaten.

De volgorde van de weergegeven waarden is:

Datum: dag/maand/jaar (dag van de week)

Weergave 12 h/ 24 h (12- of 24-uursweergave)

Tijd: uren/minuten

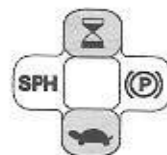
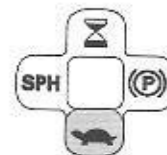

#### Menu rij-instellingen

Houd de knop van de lage snelheid ingedrukt voor toegang tot het menu rij-instellingen. De knoppen van de tijdmetr en de lage snelheid worden gebruikt om het gewenste element te selecteren. Druk op de knop OK om te bevestigen of druk op OUT om het menu te verlaten.

#### Lage snelheid

Dit menu wordt gebruikt om de instelling voor lage snelheid aan te passen. Met de selectieknoppen voor de klok en het vermogen kan de lagesnelheidswaarde worden verhoogd of verlaagd. Druk op de knop OK om te bevestigen of druk op OUT om het menu te verlaten.

#### Snelheidsalarm

Dit menu wordt gebruikt om een geluidsalarm in te schakelen, als waarschuwing dat de trucksnelheid een ingestelde waarde heeft overschreden. Met de selectieknoppen voor de klok en het vermogen kan de snelheidswaarde worden verhoogd of verlaagd. Druk op de knop OK om te bevestigen of druk op OUT om het menu te verlaten. Als de snelheid is ingesteld op meer dan 50 km/u wordt de functie snelheidsbegrenzing uitgeschakeld: in dat geval wordt "OFF" weergegeven.





### Menu Vermogensregeling

Deze instelling kan in- of uitgeschakeld worden door het servicecentrum.

Houd de knop van de vermogensselectie ingedrukt voor toegang tot het menu Vermogensregeling. Dit menu wordt gebruikt om de SPH (aangepaste) vermogensmodus voor het rij- en hefvermogen in te stellen. De knoppen van de tijdmeter en de lage snelheid worden gebruikt om het gewenste element te selecteren. Druk op de knop OK om te bevestigen of druk op OUT om het menu te verlaten.

#### Aandrijfvermogen

Dit menu wordt gebruikt om de snelheid en de acceleratie van de truck in te stellen.

#### Hefvermogen

Dit menu wordt gebruikt om de snelheid en de acceleratie van het materiaaltransport in te stellen.

De procedure is hetzelfde als bij de instellingen voor aandrijf- en hefvermogen. Met de selectieknoppen voor de klok en het vermogen kan de vermogenswaarde worden verhoogd of verlaagd. Druk op de knop OK om te bevestigen of druk op OUT om het menu te verlaten.

### Menu instellingen automatische hoogteregeling

Om de hoogtepositie op te slaan gaat u naar het menu Rij-instellingen. Gebruik de knoppen Klok en Vermogen om het menu Hoogte-instellingen te selecteren. Druk na uw selectie op OK om te bevestigen en naar de instelling te gaan. De bestuurder moet de vorken omhoog zetten tot de hoogte die hij wil opslaan. Het instellingenschermb geeft dan de hoogte ten opzichte van de drie geheugens en de huidige hoogte weer. De bestuurder kan vervolgens kiezen welk geheugen hij wil overschrijven - A, B of C - met behulp van de knoppen Klok en Vermogen. Houd OK twee seconden ingedrukt om de huidige hoogte in het geselecteerde geheugen te overschrijven. Als het geheugen is

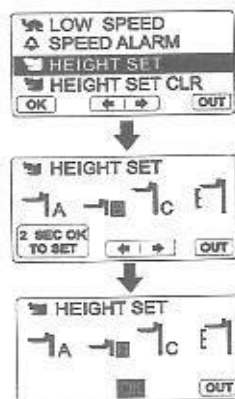

overschreven, wordt "OK" weergegeven en verschijnt het instellingenschermb. Druk op OUT om het menu te sluiten.

Om een hoogtepositie in het geheugen op te slaan, moet er een verschil van minimaal 100 mm (bij benadering) tussen de drie opgeslagen hoogtes zijn.

De drie geheugens kunnen tegelijk gewist worden. Het annuleringsschermb wordt weergegeven door het menu Hoogte-instellingen in het menu Rij-instellingen te selecteren. Houd OK minimaal twee seconden ingedrukt om de drie opgeslagen hoogtes te wissen. "OK" en het instellingenschermb worden weergegeven. Druk op OUT om het menu te sluiten. Door deze procedure worden de hoogtebegrenzer en de geheugens van de maximale hoogtebegrenzing niet gewist.

3 BEDIENING

### Menu instellingen hoogtebegrenzer (optie)

Om de hoogtepositie in te stellen gaat u naar het menu Rij-instellingen Gebruik de knoppen Klok en Vermogen om het menu Hoogtebegrenzer te selecteren. Druk na uw selectie op OK om te bevestigen en naar de instelling te gaan.

In het menu hebt u de mast tot de gewenste vorkhoogte en selecteert u "SET" (gebruik de knoppen Klok en Vermogensselectie om dit te selecteren) en houdt u OK langer dan twee seconden ingedrukt, tot "OK" verschijnt, ter bevestiging dat de positie is opgeslagen. De hoogtebegrenzer is nu actief. Druk op OUT om het menu te sluiten.

Om dit te resetten gaat u naar het menu Hoogtebegrenzer, selecteert u "CLR" (gebruik de knoppen Klok en Vermogensselectie om dit te selecteren) en houdt u OK langer dan twee seconden ingedrukt, tot "OK" verschijnt, ter bevestiging dat de positie is gereset. De hoogtebegrenzer is nu uitgeschakeld tot er nieuwe posities worden opgeslagen. Druk op OUT om het menu te sluiten.

Wanneer de gewenste positie is opgeslagen en de schakelaar voor de hoogtebegrenzing wordt ingeschakeld, is de functie actief en wordt de indicator voor de hoogtebegrenzing weergegeven op het display. Wanneer de bestuurder de ingestelde hoogtelimiet probeert te overschrijden, worden de vorken geblokkeerd en gaat de zoemer af. De vorken kunnen worden opgeheven boven de opgeslagen stand door de schakelaar van de hoogtebegrenzer uit te schakelen.

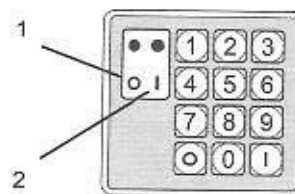

### 3.4.5 Instapsysteem met pincode (optie)

Bij deze functie is de sleutelschakelaar vervangen door een 10-cijferig toetsenbord. Wanneer de truck wordt gestart (op de OK-knop drukken) moet de bestuurder een pincode invoeren. De pincode bestaat uit vijf cijfers. Om de truck in te schakelen moet de bestuurder telkens de juiste pincode invoeren.

Het instapsysteem met pincode kan helpen om het gebruik van de truck door onbevoegd personeel te voorkomen, maar het is geen diefstalbeveiligingssysteem.

#### Aanmelden

Voor toegang tot de truck moet de bestuurder de pincode invoeren en binnen 10 seconden op de knop voor AANMELDEN (1) drukken. De groene led gaat branden en de zoemer geeft een kort geluid, terwijl het systeem de ingevoerde pincode controleert. Als u een tyfout maakt, druk dan op de knop voor AFMELDEN (2) om de ingevoerde cijfers te resetten.

Als de pincode correct is, geeft de zoemer een kort geluid, gaat de groene led branden en start de truck volgens de instellingen van de pincode.

Als de pincode niet correct is, geeft de zoemer een lang geluid en start de truck niet.

#### Afmelden

Als de bestuurder van de truck de stoel langer dan de geprogrammeerde tijd door het servicecentrum verlaat, wordt de truck uitgeschakeld. De truck kan ook van tevoren worden uitgeschakeld door op de knop AFMELDEN te drukken. De groene led gaat uit, de rode led gaat branden en de zoemer geeft een kort geluid voordat de truck wordt uitgeschakeld.

### WAARSCHUWING

Schakel de parkeerrem in voordat u de truck uit-schakelt.

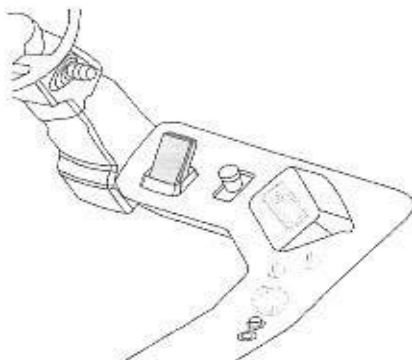

### 3.4.6 Smart card-kaartlezer (optie)

Bij deze functie is de sleutelschakelaar vervangen door een kaartlezer. Om de truck te starten, moet de bestuurder zijn kaart voor de lezer houden en op de OK-knop drukken.

Als de bestuurder van de truck de stoel langer dan de geprogrammeerde tijd door het servicecentrum verlaat, wordt de truck uitgeschakeld. De truck kan ook van tevoren worden uitgeschakeld door op de knop UIT te drukken. De groene led gaat uit, de rode led gaat branden en de zoemer geeft een kort geluid voordat de truck wordt uitgeschakeld.

#### **⚠ WAARSCHUWING**

Schakel de parkeerrem in voordat u de truck uitschakelt.

## 3.5 INSPECTIES

### 3.5.1 Aanbevelingen voor inspectie

#### **⚠ WAARSCHUWING**

Zelfs de kleinste storing kan een ernstig ongeval veroorzaken.

- Meld alle schade, defecten, abnormale of onveilige situaties onmiddellijk aan uw leidinggevende of het servicecentrum.
- Gebruik de truck pas nadat deze is gerepareerd door het gekwalificeerd servicepersoneel of bij het servicecentrum.

### 3.5.2 Inspecties voor gebruik

#### Tabel met inspecties voor gebruik

<b>Integriteit</b>
Uitlijning truck
Identificatie- en vermogensplaatjes, waarschuwingslabels
Schade, slijtage, lekkage, loszittende onderdelen (banden, chassis, beschermdak, hydraulisch systeem, veiligheidsgordel, laad-/lossysteem, enz.)
Lekke banden (pneumatische banden)
<b>voorcontroles</b>
Batterijlading, ventilatiedoppen loodbatterij dicht
<b>Bedrijfscondities</b>
Parkeerrem, rempedaal, claxon, stuurwiel, laad-/lossysteem, laad-/lossysteem, veiligheidsinrichtingen
Rijden, sturen, laad- en losfuncties en inrichtingen.
Volledige uitschuiving en intrekking van elke hydraulische cilinder.

#### **⚠ WAARSCHUWING**

Controleer nooit met de hand op olieklekken. Olie onder druk kan door de huid heen dringen en ernstige verwondingen veroorzaken. Draag handschoenen en gebruik karton om lekken op te sporen.

#### Controle banden

#### Schade, scheuren en slijtage van banden en velgen

Controleer de banden op schade en slijtage en de velgen op schade.

#### **⚠ LET OP**

Als de banden beschadigd zijn of als er een merkbaar verschil is in slijtage tussen de banden vooraan en achteraan of tussen de banden links en rechts, of als er beschadigde velgen worden vastgesteld, moet u dit laten inspecteren door het servicecentrum. Door beschadigde of platte banden kan de band scheuren of slippen.



3 BEDIENING

**Bandenspanning van pneumatische banden**

Indien de truck luchtbanden heeft, dient te worden gecontroleerd op lekke banden.

**Het laad-/lossysteem controleren**

Controleer op vervorming van de mast en oliekkage uit cilinders en leidingwerk. Controleer of de kragen en eindaanslagen van de vorkwagen in goede staat zijn.

Controleer de vorken en de laststeun op barsten en verbuigingen. Controleer of de borgpennen voor de vorken correct in de juiste openingen zijn geplaatst.

Als defecten of lekkage wordt vastgesteld, laat de truck dan door het servicecentrum nakijken.

**Kettingen inspecteren**

Parkeer de truck op een vlakke ondergrond en hef de vorken ca. 20 - 30 cm boven de grond en controleer de spanningsverschillen van de kettingen door met de duim tegen elke ketting te duwen of door de kanteling in de vorkenrail te noteren. Als de kettingen niet dezelfde spanning hebben, moeten ze worden afgesteld.

Controleer of de verankeringsbouten van de kettingen in goede staat zijn en de stelmoeren zijn vergrendeld met de splitpennen of klemringen.

Als er afwijkingen worden gevonden, laat de truck dan in het servicecentrum nakijken.

**Het stuursysteem controleren**

Voer de inspectie uit nadat de truck is ingeschakeld.

Lijn de achterwielen uit zodat ze recht vooruit rijden en controleer op eventuele speling in het stuurwiel.

Draai aan het stuurwiel en beweeg het op en neer om te controleren of het niet loszit.

Als er iets abnormaals wordt vastgesteld, laat de truck dan controleren door het servicecentrum.

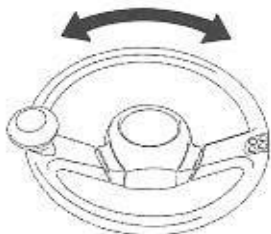
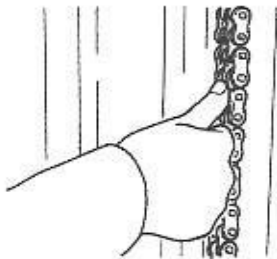

Laat de truck langzaam op een veilige locatie bewegen en draai het stuurwiel naar links en rechts om het te controleren op ongewone bewegingen.

**3.5.2.1 Inspectie remsysteem**

**Het rempedaal controleren**

1. Trap het rempedaal volledig in en ga na of u voldoende reactie voelt.
2. Controleer of het pedaal niet verder naar beneden zakt wanneer het ingetrapt wordt gehouden.
3. Controleer dat het pedaal niet abnormaal beweegt wanneer het wordt ingetrapt of losgelaten.
4. Neem contact op met het servicecentrum als er onregelmatigheden worden vastgesteld.

**De parkeerrem controleren**

Controleer of de parkeerrem correct ingeschakeld en vrijgezet kan worden. Als er iets abnormaals wordt vastgesteld, laat de truck dan controleren door het servicecentrum.

**Remeffectiviteit**

Trap het rempedaal in, controleer dat er geen onregelmatigheid in de remwerking is en dat de truck in een rechte lijn remt.

Schakel de parkeerrem in en controleer of de truck bij gemiddelde snelheid kan worden gestopt en tegengehouden.

**⚠ WAARSCHUWING**

Stop de truck meteen als u maar de geringste afwijking opmerkt en laat de truck inspecteren door het servicecentrum.



## Inspectie veiligheidsinrichtingen

### Controle plaatjes en veiligheidslabels

Controleer of de identificatie- en capaciteitsplaatjes en de waarschuwingslabels op hun plek zitten en of ze schoon en leesbaar zijn.

Als ze ontbreken, beschadigd of onleesbaar zijn, vraagt u de leidinggevende of het servicecentrum om ze te vervangen.

### Controle beschermdak

Controleer het beschermdak op verbuigingen, barsten en loszitten.

### Controle veiligheidsgordel

Controleer de riem, alvorens de veiligheidsgordel om te doen, op scheuren, rafels en losse stiksels.

Controleer ook de tong, de gesp en het oprolmechanisme op eventuele schade.

### Controle OPS-indicatielampje

Ga op de bestuurdersstoel zitten. start de truck en controleer of het OPS-indicatielampje niet zichtbaar is op het display.

Zorg dat de parkeerrem is ingeschakeld en verlaat de stoel. Controleer of het OPS-indicatielampje zichtbaar is op het display.

### ⚠ LET OP

Als een afwijking wordt vastgesteld, kan er een storing in het OPS-systeem zijn opgetreden.

- Parkeer de truck op een veilige plaats, met de vorken omlaag en de parkeerrem ingeschakeld. Verwijder de contactsleutel, indien geplaatst.
- Neem contact op met het servicecentrum.

## Inspectie van het SAS

Controleer of het SAS naar behoren werkt.

Controleer de mast om te zien of deze naar behoren naar voren of naar achteren kan kantelen en omhoog kan worden bewogen. Zorg er ook voor dat de automatische vorknivellering goed werkt.

### ⚠ LET OP

Zelfs bij de geringste afwijking of wanneer het sleutel-indicatielampje brandt of knippert, of als er een foutcode op het display van de tijd-meter verschijnt, stopt u de werkzaamheden en parkeert u de truck op een veilige plaats, schakelt u de parkeerrem in en neemt u de sleutel uit. Vraag het servicecentrum daarna om een inspectie uit te voeren.

## Controle claxonknop

Bedien de claxon om te controleren dat deze normaal klinkt.

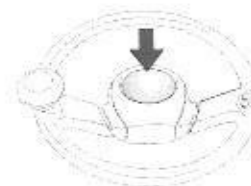

## Controle achteruitkijkspiegel

Controleer de achteruitkijkspiegel op schade en stel de hoek van de spiegel af, alvorens de truck te bedienen.

### ⚠ LET OP

Om ongevallen te voorkomen, moet u de hoek van de spiegel aanpassen voordat u de truck bedient. Stel de hoek van de spiegel nooit af terwijl de truck rijdt.





3 BEDIENING

**Controle verlichtingssysteem**

Controleer of het glas intact en schoon is en of de lichten goed werken.

**Controle zwaailicht**

Controleer de werking en de integriteit.

**Controle blauwe waarschuwingsled**

Controleer de werking en de integriteit.

**Achteruitrijzoemer controleren**

Controleer de werking.

**Cabine-inspectie**

Controleer of de deuren, de gasveren die de deuren openhouden en de sloten en scharnieren op de deuren allemaal goed werken.

**Inspectie van veiligheidshekken**

Controleer of de deuren en de gasveren die de deuren openhouden allemaal goed werken.

**3.5.3 Inspecties na gebruik**

<b>Integriteitscontroles</b>
Uitlijning truck
Schade, slijtage, lekkage, loszittende onderdelen (chassis, beschermdak, hydraulisch systeem, veiligheidsgordel, enz.)
Lekke banden (pneumatische banden)
<b>Functionele controles</b>
Volledige uitschuiving en intrekking van elke hydraulische cilinder.
<b>Reinigen</b>
Vuil verwijderen

**OPMERKING**

Door aan het einde van elke werkdag inspecties uit te voeren, worden fouten snel opgemerkt en worden storingen aan de truck voorkomen.

## 4 DOE-HET-ZELFONDERHOUD

### 4.1 WEKELIJKS ONDERHOUD

#### 4.1.1 Aanbevelingen gepland onderhoud

Om storingen en ongevallen te voorkomen, is het belangrijk om zelf onderhoud uit te voeren. Gebrek aan goede smering en onderhoud zal snel leiden tot meer storingen en een kortere levensduur van de truck.

Voer elke week of elke 40 bedrijfsuren (rijden, besturen en heffen) zelf onderhoud uit, wat zich het eerst voordoet.

Registreer alle resultaten en houd ze bij ter referentie. Laat de nodige aanpassingen of vervangingen uitvoeren door gekwalificeerd servicepersoneel of door het servicecentrum.

In dit hoofdstuk wordt een uitgebreide reeks inrichtingen beschreven. Niet alle inrichtingen zijn op elk model truck aangebracht. Derhalve zijn sommige handelingen alleen nodig "indien het onderdeel is aangebracht"

Doe-het-zelfonderhoud	
Banden	Integriteit controleren Bouten en moeren aanhalen Spanning controleren (pneumatische banden)
Elektrische ventilator	Filter en transportband reinigen
Verwarmingsventilator	Reinigen (stoffige omgevingen)
Mast, sideshift, ketting	Smeren
Achteras (4 wielen)	Smeren
Hydraulische olie	Peil controleren
Loodbatterij	Elektrolytpeil en soortelijk gewicht controleren Klemmen reinigen en smeren
Ruitenwisservloeistof	Peil controleren

De bovenstaande punten hebben te maken met inspectie en smering. Vervangen van smeermiddelen zal afhangen van de hoeveelheid vervuiling en vreemd materiaal dat

ze bevatten. Wijzigingen moeten worden uitgevoerd in overeenstemming met de omstandigheden in uw werkomgeving en uw apparatuur.

#### 4.1.2 Wielmoeren opnieuw aanhalen

De wielmoeren moeten gelijkmatig opnieuw worden aangehaald in de afgebeelde volgorde. Zie hieronder voor de correcte aanhaalmomenten van de wielmoeren.

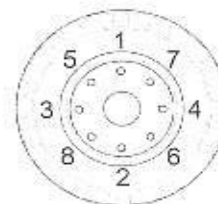
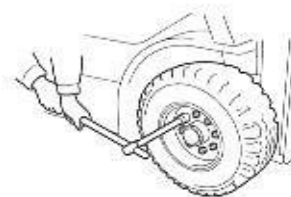

Voorwielen

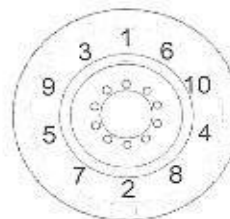

Achterwielen

4 DOE-HET-ZELFONDERHOUD

**Aanhaalmoment wielmoeren**

Truckmodel	Wiel	Aanhaalmoment - Nm
alle modellen	voor	700-800
	achter	305



**4.1.3 Batterijklemmen**

Een loszittende of verroeste klem zorgt voor storing tijdens de verbinding. Haal indien nodig het witte poeder weg van de klem door er warm water overheen te gieten. Breng daarna smeermiddel (1) aan op de klem. Als de klem erg gecorrodeerd is, moet u ze losmaken van de batterij en de corrosie afborstelen met een staalborstel of schuurpapier. Bevestig de klem dan stevig op de batterij en breng smeermiddel (1) aan op de klem.

**⚠ WAARSCHUWING**

- Ontkoppel altijd de batterijstekker als u aan de batterij of de klemmen wilt werken.
- Verwijder eerst de negatieve klem (-), maar sluit deze als laatste terug aan.

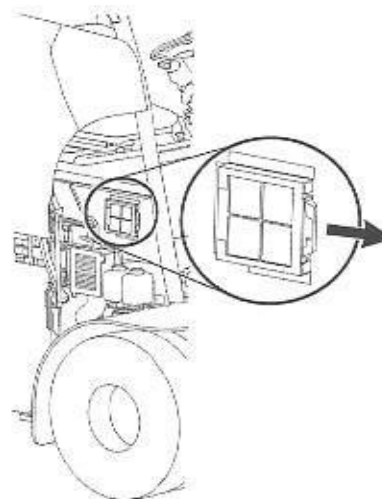

**4.1.4 Verwarmingsfilter reinigen**

Open de zijkap van de batterij. Verwijder de binnenste en buitenste zijkappen. Trek het verwarmingsfilter eruit en reinig het met perslucht.

**OPMERKING**

Plaats het filter terug alvorens de verwarming te activeren.





#### 4.1.5 Luchtfilter reinigen

Open de zijkap van de batterij. Verwijder de kap van het luchtfilter. Trek het luchtfilter eruit en reinig het met perslucht.

#### OPMERKING

Plaats het filter terug vooraleer de truck in te schakelen.



#### 4.1.6 Smeermiddelen en vloeistoffen

##### Servicegegevens smeermiddelen en vloeistoffen

Plaats van aanbrengen	Aantal	Soort
Chassis en mast, smeernippels	Zoals vereist	Standaardversie: Mobilgrease Special of gelijkwaardig Uitvoering voor koelruimtes: Esso Beacon 325 of gelijkwaardig product
Ketting	Zoals vereist	Interflon Fin Lube TF, Kluberol 4UH1-32N, Rexnord kædespray REXOIL of gelijkwaardig product
Hydraulische-olietank	Olíe: varieert afhankelijk van het type mast (*)	VG32; Wladoil HY SY HVI 32 of Agip Arnica 32 of gelijkwaardig product

Plaats van aanbrengen	Aantal	Soort
Olíetank stuurbevestiging	5,5 L	VG32; Wladoil HY SY HVI 32 of Agip Arnica 32 of gelijkwaardig product
Aandrijf-eenheid	2 x 0,8 l	VG150 SAE 80W/90 volgens MIL-L-2150C; API G15
Batterij	Zoals vereist	Gedestilleerd of gedemineraliseerd water
Ruitenwísserreservoir	2 L (+2 l met optie: wísser op dak)	Standaardversie: Standaard vloeistof voor auto's Uitvoering voor koelruimtes: Ruitenwísservloeistof voor lage temperaturen

(\*) Raadpleeg de paragraaf **CONTROLE VAN HET HYDRAULISCHE OLIEPEIL** in dit deel.

#### OPMERKING

Verschillende soorten olie mogen niet met elkaar worden gemengd

#### 4.1.6.1 Smering

##### Smeerschema

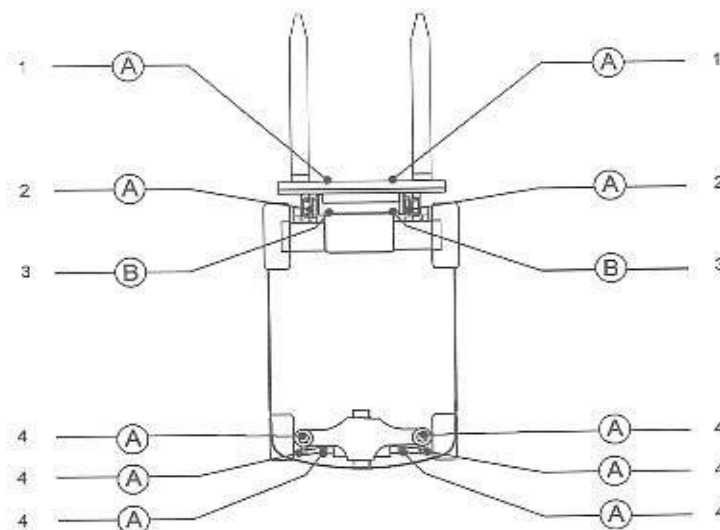



4 DOE-HET-ZELFONDERHOUD

1	Sideshift
2	Mastgeleiders
3	Ketting
4	Achterwiellagers
(A)	Smeermiddel
(B)	Kettingspray

**Smering van de mast**

Kettingen (1) en geleiders (2).

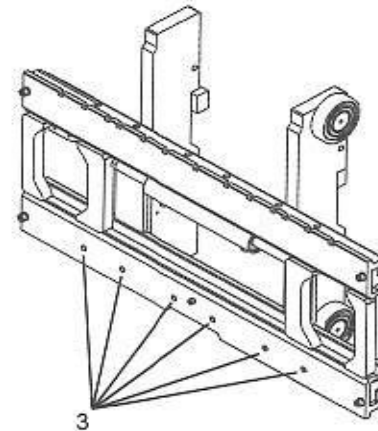
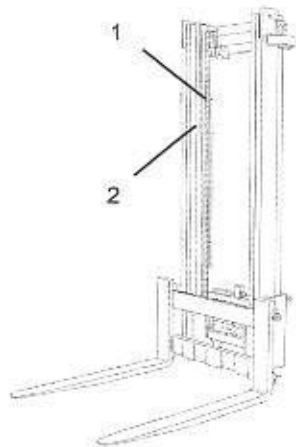

**Smering van sideshift**

Reinig de smeernippels grondig voordat u gaat smeren. Veeg na het smeren overtollig smeermiddel weg met een doek.

Aantal smeernippels (3) varieert naargelang van het type sideshift



### Smering van achterwiellagers

Reinig de smeernippels aan elk wiel grondig voordat u gaat smeren.

Veeg na het smeren overtollig smeermiddel weg met een doek.

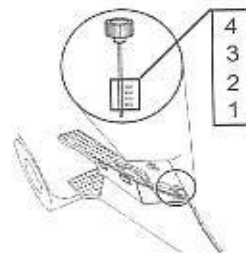
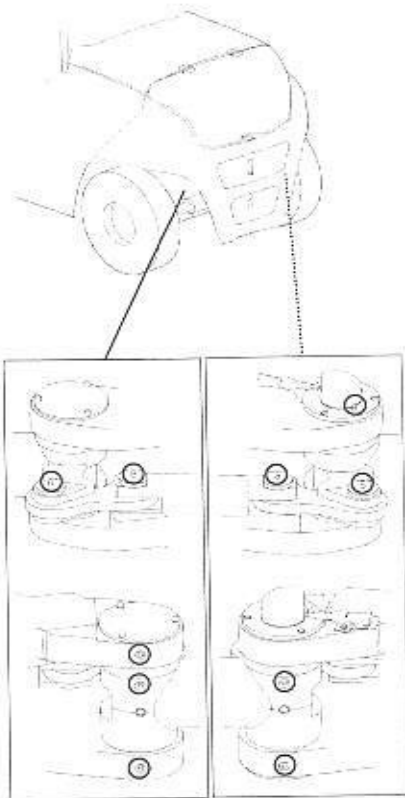

### Controle van het hydraulische oliepeil

- (1) Parkeer de truck op een vlakke ondergrond, zet de truck uit en laat de vorken dalen tot op de grond.
- (2) Open de hydraulische-olietank door het olietankpaneel aan de linkerzijde van de truck omlaag te trekken.
- (3) Verwijder de oliedop.
- (4) Reinig de peilstok die bevestigd is aan de oliedop met een schone doek en plaats hem terug in de tank.
- (5) Trek de peilstok voorzichtig naar buiten en controleer of de olie tot aan het peilniveau reikt.
- (6) Als het oliepeil te laag is, voeg dan olie toe. Gemorste olie moet goed worden afgeveegd.

4

#### OPMERKING

- U kunt het oliepeil controleren door de oliepeilstok in de opening van de olie-inlaat te steken zonder de oliedop naar binnen te duwen.
- Raadpleeg de juiste markering.

6,0 - 7,0 t

Hoogtebereik mast - mm	Indicatie markering	Hoeveelheid olie - l
0 - 4500	1	60
4501 - 5500	2	65
5501 - 7000	3	74

8,0 t

Hoogtebereik mast - mm	Indicatie markering	Hoeveelheid olie - l
0 - 4500	1	60
4501 - 5500	3	74
5501 - 7000	4	84



### Inspectie elektrolyt loodbatterij

#### ⚠ WAARSCHUWING

Het elektrolyt dat wordt gebruikt in batterijen bevat verdund zwavelzuur, dat brandwonden en/of blindheid kan veroorzaken. Om het elektrolyt veilig te inspecteren moet de procedure worden gevolgd die beschreven is in de Handleiding voor veilig gebruik.

#### Controle ruitenwisservloeistof

De ruitenwissersreservoirs kunnen worden gevuld tot het peil van de plug.

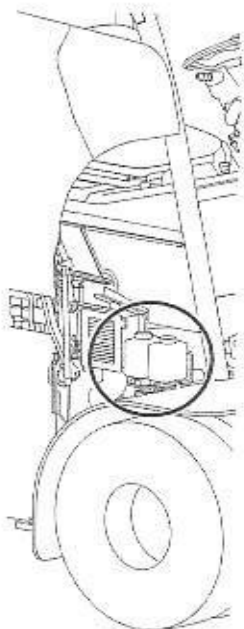

## 4.2 UITZONDERLIJKE HANDELINGEN

### 4.2.1 Vervangen van de banden

#### Voorzorgsmaatregelen bij het vervangen van de banden

#### ⚠ LET OP

Neem de juiste voorzorgsmaatregelen in acht als u de truck omhoog krik. Zorg dat u nooit onder de vork of het chassis terecht komt.

#### Gegevens banden

	6,0 t	7,0 t	8,0 t - 8,0 t H
Voorzijde	355/50-20	8,25-15	300-15
Achter	8,25-15	8,25-15	300-15

#### Voorwielen vervangen

1. Parkeer de truck op een vlakke ondergrond.
2. Schakel de parkeerrem in en blokkeer de wielen.
3. Kantel de mast naar achteren, hef de vorken ongeveer 1 meter omhoog en plaats de krik onder het chassis, dicht bij de voorwielen. Als het wiel aan de rechterzijde is geplaatst, heft u de zijkap van de batterij op.
4. Krik de truck zover omhoog dat de banden bijna loskomen van de grond en draai de wielmoeren los.
5. Krik de truck zover omhoog dat de banden volledig los komen van de grond. Verwijder de wielmoeren en het wiel.
6. Om een wiel te plaatsen nadat een band is vervangen of gerepareerd, herhaalt u de stappen van de procedure voor verwijderen in omgekeerde volgorde. De wielmoeren moeten gelijkmatig worden aangehaald in de afgebeelde volgorde. Zie hieronder voor de correcte aanhaalmomenten van de wielmoeren.

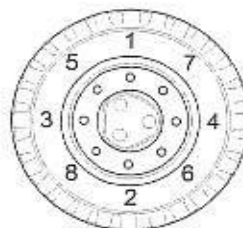
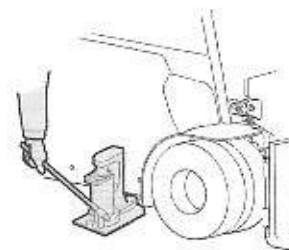



- Rijd met de truck 2 of 3 keer vooruit en achteruit om te controleren of de wielmoeren niet loszitten en haal ze aan indien nodig.

#### Achterwielen vervangen

- Parkeer de truck op een vlakke ondergrond. Draai de achterwielen 90°.
- Schakel de parkeerrem in en blokkeer de wielen.
- Plaats de krik onder de achteras.
- Krik de truck zover omhoog dat de banden bijna loskomen van de grond en draai de wielmoeren los.
- Krik de truck zover omhoog dat de banden volledig los komen van de grond. Verwijder de wielmoeren en het wiel.
- Om een wiel te plaatsen nadat een band is vervangen of gerepareerd, herhaalt u de stappen van de procedure voor verwijderen in omgekeerde volgorde. Haal de wielmoeren aan in dezelfde volgorde als voor de voorwielen. Zie hieronder voor de correcte aanhaalmomenten van de wielmoeren.
- Rijd met de truck 2 of 3 keer vooruit en achteruit om te controleren of de wielmoeren niet loszitten en haal ze aan indien nodig.

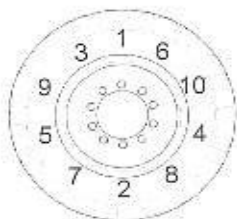
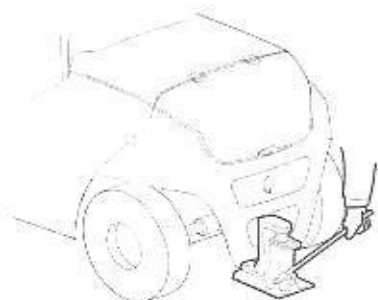

#### Aanhaalmoment wielmoeren

Truckmodel	Wiel	Aanhaalmoment - Nm
alle modellen	voor	700-800
	achter	305

#### 4.2.2 Batterij vervangen

##### Gegevens batterij

Truckmodel	Lengte mm	Breedte mm	Hoogte mm	Vereist minimumgewicht (met kast) - kg	Maximumgewicht - kg	Spanning en nominale capaciteit - V / Ah
alle modellen	1037	1287	784	2682	2965	80 / 1120
				2690	2973	80 / 1240

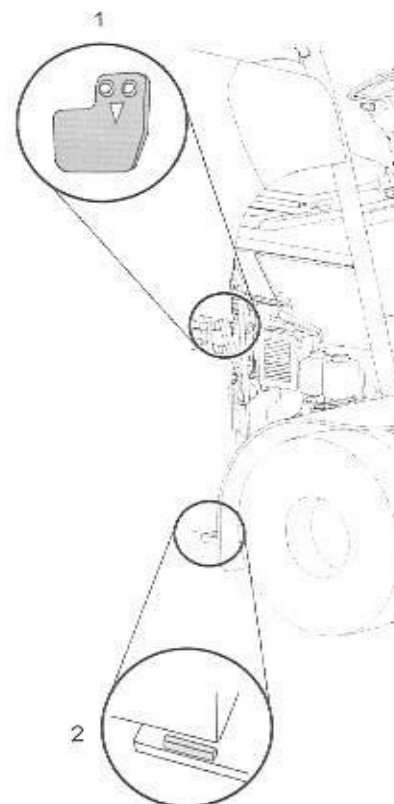

#### 4.2.2.1 Zijdellingse batterijwisseling

##### Vorkzakken

#### ⚠ WAARSCHUWING

Raadpleeg BATTERIJKAP in deze handleiding voor meer informatie over deze functie.

- Open de zijkap van de batterij.
- Koppel de batterijstekker los.
- Verwijder de batterij door de lade er met een andere vorkheftruck uit te trekken.

#### OPMERKING

- Til de batterij bij het opheffen tot net boven de onderste geleider (2).
- Bij het plaatsen van de nieuwe batterij kan de bovenste geleider (1) worden gebruikt om de juiste hoogte te schatten, door deze te markeren ter hoogte van het bovenste deel van de batterij tijdens het vervangen.

#### Loodzuurbatterijen recyclen of afdanken

De vorkheftruck maakt gebruik van een loodzuurbatterij. De materialen in deze batterijen zijn schadelijk voor het milieu en de gezondheid, daarom dienen afgedankte batterijen aan de fabrikant te worden geretourneerd voor recyclage. Wanneer de levenscyclus van de batterij ten einde is





4 DOE-HET-ZELFONDERHOUD

(vervangen door een nieuwe batterij) of als de volledige truck moet worden vernietigd, moet speciale aandacht worden besteed aan gevaren voor het milieu bij het weggooien/recyclen van batterijen. Neem contact op met de fabrikant van de batterijen voor richtlijnen voor weggooien en vervangen.

### 4.2.3 Zekeringen vervangen

#### Gegevens zekeringen

Positie	Toepassing	Spanning - V	Ampère - A
Achterste compartiment F1	sleutel	80	5
Achterste compartiment F2	24V-omvormer - standaardinrichtingen	80	5
Achterste compartiment F3 (Optioneel)	DC/DC 12V-omvormer	80	5
Achterste compartiment F4 (Optioneel)	24V-omvormer - optionele inrichtingen	80	15
Achterste compartiment FT1	zekering aandrijfvermogen rechts	80	500
Achterste compartiment FT2	zekering aandrijfvermogen links	80	500
Achterste compartiment FP	zekering hefvermogen	80	500
Achterste compartiment F11 (Optioneel)	Verwarming	80	40
Achterste compartiment FS	zekering stuurvermogen	80	125
Bestuurdersplaats F6	kaartvoeding	24	3
Bestuurdersplaats F7	claxon	24	3
Bestuurdersplaats F9	ventilatoren tractiemotoren	24	15
Bestuurdersplaats F10	voeding aan boord	24	3

Positie	Toepassing	Spanning - V	Ampère - A
Bestuurdersplaats F26 (Optioneel)	reserve	24	5
Bestuurdersplaats F8 (Optioneel)	ventilator koeler hydraulische-olietank	24	7.5
Bestuurdersplaats F13 (Optioneel)	combinatielichten voor	24	5
Bestuurdersplaats F14 (Optioneel)	zwaailicht	24	5
Bestuurdersplaats F15 (Optioneel)	werklichten voor	24	5
Bestuurdersplaats F16 (Optioneel)	combinatielichten achter, richtingaanwijzers voor	24	5
Bestuurdersplaats F17 (Optioneel)	interieurverlichting, leeslamp	24	5
Bestuurdersplaats F18 (Optioneel)	verwarmingsventilator	24	5
Bestuurdersplaats F19 (Optioneel)	ruitenwisser voor	24	5
Bestuurdersplaats F20 (Optioneel)	ruitenwisser achter	24	5
Bestuurdersplaats F21 (Optioneel)	motoren ruitenwisserreservoirs	24	5
Bestuurdersplaats F22 (Optioneel)	achterrautverwarming	24	10



Positie	Toepassing	Spanning - V	Ampère - A
Bestuurdersplaats F23 (Optioneel)	werklichten achter	24	5
Bestuurdersplaats F24 (Optioneel)	extra werklichten	24	7.5
Bestuurdersplaats F25 (Optioneel)	verwarmde stoel met luchtvering	24	15
Bestuurdersplaats F31 (Optioneel)	ruitwischer dak	24	5
Bestuurdersplaats F27 (Optioneel)	12V-voedingsstekker	12	7.5
Bestuurdersplaats F28 (Optioneel)	Audio	12	7.5
Bestuurdersplaats F29 (Optioneel)	12V-voedingsstekker	12	7.5
Bestuurdersplaats F30 (Optioneel)	stoelverwarming	12	5

#### OPMERKING

- Vervang eenzekering steeds door een andere met hetzelfde vermogen.
- Als de vervangendezekering onmiddellijk kapot gaat wanneer ze wordt geplaatst, laat u het elektrische systeem controleren door het servicecentrum.

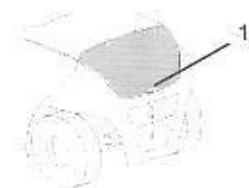
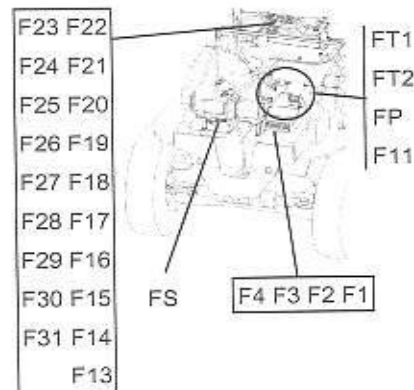

#### Locatie van zekeringen

Zekeringen bevinden zich in drie compartimenten, een compartiment achter de bestuurdersstoel en de andere twee onder de achterste kap.

Open en sluit de achterste kap met de handgreep (1).

4 DOE-HET-ZELFONDERHOUD

### 4.2.4 Hijzen

Hefpunten bevinden zich op de gemarkeerde hefspunten in het frame.

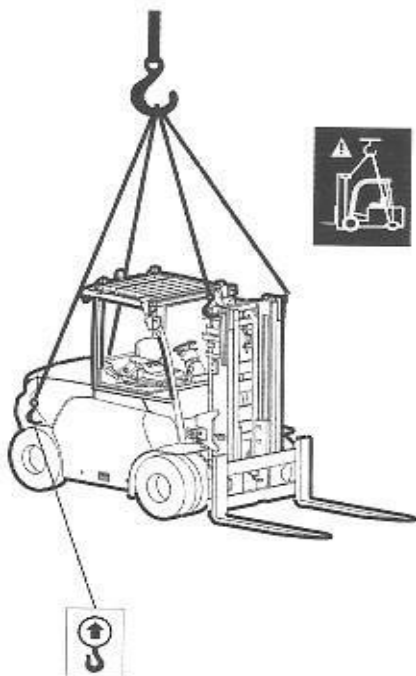

#### ⚠ WAARSCHUWING

- Gebruik een net, ketting of touw dat sterk genoeg is en speciaal ontworpen is voor heffen. Een hijsframe met een vorm zoals te zien in de afbeelding wordt ook aanbevolen. Raadpleeg TRUCKGEWICHT in deze handleiding voor meer informatie.
- Gebruik nooit een kabel met knikken, vervormingen, rafels of schade door wrijving.
- Loop nooit onder een opgehangen vorkheftruck.
- Hijs de truck nooit op aan het contragewicht.

#### OPMERKING

Bescherm de truck zodat deze niet in contact kan komen met de kabel.

### 4.2.5 Transport

#### Demontage

Als de mast en/of het contragewicht moet worden verwijderd voor de verzending of om andere redenen, verwijder dan eerst de mast en daarna het contragewicht. Bevestig de mast en het contragewicht in omgekeerde volgorde, waarbij u eerst het contragewicht en daarna de mast terug bevestigt.

Neem contact op met het servicecentrum.

#### Aanhaalmomenten assemblage

Truckmodel	Onderdelen	Aanhaalmoment - Nm
alle modellen	Mast aan chassis	1010
	Contragewicht aan chassis	1354

### De truck bevestigen voor transport

#### ⚠ LET OP

De truck moet goed worden bevestigd met geschikte bevestigingsmiddelen (riemen, kabels of spanbanden) wanneer deze op een oplegger of vrachtwagen wordt getransporteerd.

Volg de onderstaande voorzorgsmaatregelen vooraleer de bevestigingsprocedure uit te voeren. Als de voorzorgsmaatregelen niet worden gevolgd, kan dat verwondingen of schade aan eigendommen veroorzaken.

- Zorg dat de bevestigingsmiddelen sterk genoeg zijn om het truckgewicht te bevestigen.
- De oplegger of vrachtwagen die wordt gebruikt voor het transport, moet uitgerust zijn met bevestigingsmiddelen bijv. bevestigingshaken en de vloer moet geschikt zijn om de truck te ondersteunen/bevestigen.
- Bescherm de truck indien nodig met opvulmateriaal om schade tijdens het bevestigen of transporteren van de truck te voorkomen.
- Bevestigen moet worden uitgevoerd door speciaal opgeleid personeel, die de nodige veiligheidsmaatregelen voor elke handeling moeten nemen.
- Als de truck op een andere manier moet worden bevestigd dan in de handleiding staat, zorg dan dat de veiligheid op verantwoordelijkheid van de klant wordt bevestigd.

#### De truck bevestigen

1. Blokkeer alle wielen met wielblokken.
2. Maak bevestigingsmiddelen vast aan beide zijden (links en rechts) van de truck. Bevestigingsmiddelen vooraan moeten over de voorwielen of, als alternatief, bij de bovenkant van de mast worden bevestigd. Bevestigingsmiddelen achteraan moeten aan de trekstang worden bevestigd. Bevestigingsmiddelen achteraan kunnen als alternatief ook alleen over de achterwielen worden bevestigd indien dit is gespecificeerd.





3. Haal de bevestigingsmiddelen aan met spanners (ratelhandgreep of hendelblokken).

### Bevestigingspunten

Raadpleeg de afbeeldingen om de truck met blokken en bevestigingsmiddelen te bevestigen. Denk er steeds aan dat de truck zowel links als rechts en bij alle wielen moet worden bevestigd.

Bevestigingspunten voorwielen

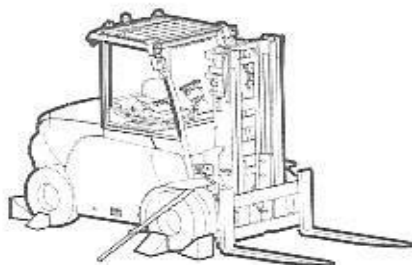

Bevestigingspunten mast

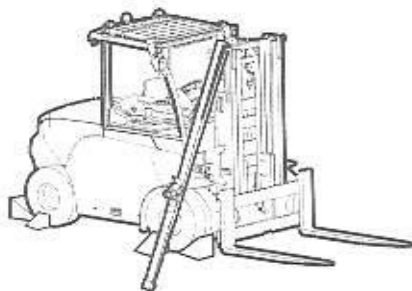

Bevestigingspunten trekstang

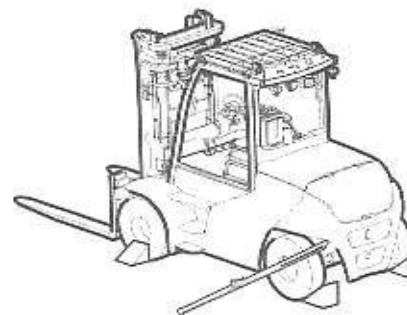
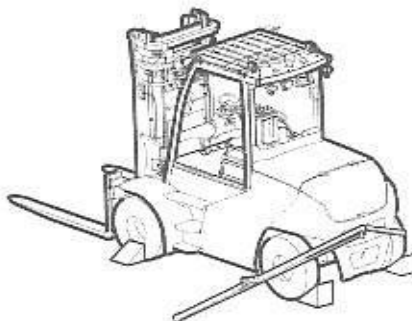

Bevestigingspunten achterwielen

## 4.3 FOUTZOEKEN

### 4.3.1 Verkeerd uitgelijnde truck

Helt de truck abnormaal over naar de ene of de andere kant? Als dit het geval is, moet u controleren of er geen lekke band is (trucks met pneumatische banden) of er problemen met het onderstel zijn.

### 4.3.2 Kapotte zekering

Als de lichten niet werken of het elektrische circuit niet reageert, kan de overeenkomstige zekering kapot zijn.

### 4.3.3 Vastzittende vorkwagen

Bij nieuwe trucks is het mogelijk dat de vorkwagen omwille van de wrijving tussen de oppervlakken vast komt te zitten wanneer deze omlaag wordt gebracht. Als dat gebeurt, heft u de vorkwagen gewoon even omhoog om de blokkering op te heffen.

4 DOE-HET-ZELFONDERHOUD

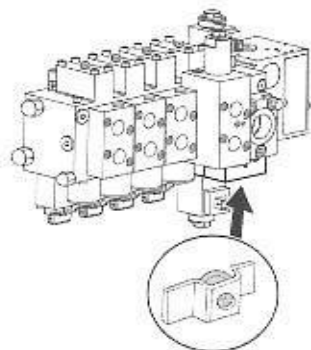

#### 4.3.4 Nooddaalfunctie vorkwagen

Als er een storing is terwijl de vorken opgeheven zijn en niet omlaaggebracht kunnen worden met de bedieningen, kan dit gedaan worden door de vrijgaveschroef op de richtingsklep onder de batterijkap los te draaien. Draai de schroef daarna weer vast in de oorspronkelijke positie.

#### 4.3.5 De truck slepen

##### Slepen

- (1) Bevestig een trekkoord aan de trekstang van de vorkheftruck.
- (2) Zet de parkeerrem vrij.
- (3) Zet de truck aan. Sleep de truck tegen een lage snelheid.

##### ⚠ LET OP

- Dit is alleen toegestaan in noodsituaties en voor korte afstanden. In elk geval is het raadzaam contact op te nemen met het servicecentrum.
- Als de parkeerrem niet kan worden vrijgegeven, bijvoorbeeld door een elektronische fout, kan de truck niet worden gesleept. Neem contact op met het servicecentrum voor deze handeling.
- Gebruik een net, ketting of touw dat sterk genoeg is en speciaal ontworpen is voor slepen.

#### Noodontgrendeling parkeerrem

Als de parkeerrem niet kan worden vrijgezet, heft u de voorwielen van de grond en blokkeert u de achterwielen met wielkeggen. Verwijder de naafdop, het lager en de as van de overbrenging. Wanneer het slepen is voltooid, heft u de voorwielen van de grond en blokkeert u de achterwielen opnieuw. Installeer vervolgens de componenten in de omgekeerde volgorde.

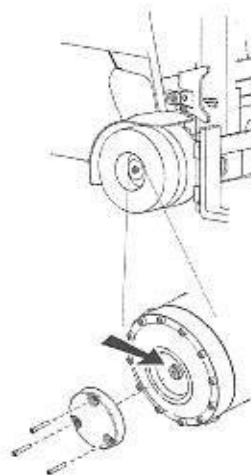

##### OPMERKING

Er zal olie lekken. Neem contact op met het servicecentrum om de olie bij te vullen voordat de truck opnieuw wordt gebruikt.



## 5 TECHNISCHE GEGEVENS

### 5.1 TECHNISCHE REPARATIES

#### 5.1.1 Indicaties technische reparaties

Regelmatige inspectie en onderhoud is nodig om de vorkheftruck in perfecte staat te houden en moet worden uitgevoerd door gespecialiseerde monteurs: neem voor meer informatie contact op met het servicecentrum.

De onderhoudstabel omvat een uitgebreide reeks inrichtingen. Niet alle inrichtingen zijn op elk model truck aangebracht. Daarom zijn sommige onderhoudswerkzaamheden alleen nodig "indien het onderdeel is aangebracht".

Onderhoudsintervallen gelden bij normaal gebruik van een standaardtruck. Ze zijn gebaseerd op de totale bedrijfsuren of verstreken maanden tijdens de levenscyclus van de truck, wat het eerst van toepassing is. De totale bedrijfsuren van de truck zijn te lezen in de tijdmetr.

Eerste 6 weken - Eerste 250 uur - is alleen van toepassing op nieuwe trucks; al dan niet in meerdere ploegendiensten gebruikt.

Om de 6 maanden - Elke 1000 uur

Om de 12 maanden - Elke 2000 uur

Om de 5 jaar - Elke 10.000 uur

Voor trucks die in meerdere ploegendiensten worden gebruikt, moeten de intervallen als volgt worden verkort:

15% voor 2 shifts per dag

30% voor 3 shifts per dag

#### ONDERHOUDSMETHODE

R	Vervangen
I	Controle van de integriteit (vervorming, barsten, slijtage, roest, corrosie, lekken, ongevoon geluid, etc.) en bedrijfsomstandigheden (indien van toepassing); repareren of vervangen indien vereist
M	Meting; repareren of afstellen indien vereist
C	Reinigen
L	Smering
T	Aanhalen

#### 5.1.2 Periodiek te vervangen

VERVANGINGSCYCLUS (Gebaseerd op de totale bedrijfsuren of verstreken maanden tijdens de levenscyclus van de truck, wat het eerst van toepassing is)	eerst 6 weken	om de 12 maanden	om de 60 maanden
	eerste 250 bedrijfsuren	om de 2000 bedrijfsuren	om de 10000 bedrijfsuren
Oliefilter aandrijfeenheid	R	R	
Hydraulische olie		R	
Hydraulische-oliefilter(s)	R	R	
Ontluchtingsfilter hydraulische olietank		R	
Oliefilter elektrische stuurbevestiging		R	
Oliefilter elektrische stuurbevestiging		R	
Ontluchtingsfilter tank elektrische stuurbevestiging		R	
Filters olieregelklep		R	
Remvloeistof / olie		R	
Maststeunbussen			R
Thermische pasta regeleenheid			R
Siliconenpasta pompkoppeling			R
Rubberonderdelen stuurbevestiging			R
Bedrijfsrem- en parkeerremslangen			R
Slangen stuursysteem			R
Hydraulische slangen kantelcilinder			R
Slangen van laad-/lossysteem			R
Kettingen			R
Trekstangen voor zekering kettingen			R
Uitzwaai-blokkeringscilinder			R



5 TECHNISCHE GEGEVENS

De onderstaande tabel omvat extra onderhoud voor de volgende modellen met Speciale Specificaties: Voor visserij, corrosiebestendig, voor koelruimtes.

VERVANGINGSCYCLUS (Gebaseerd op de totale bedrijfsuren of verstreken maanden tijdens de levenscyclus van de truck, wat het eerst van toepassing is)	om de 12 maanden
	om de 1000 bedrijfsuren
Slangen van laad-/lossysteem	R
Kettingen	R
Trekstangen voor zekering kettingen	R

5.1.3 Periodiek onderhoud

ONDERHOUDSCYCLUS (Gebaseerd op de totale bedrijfsuren of verstreken maanden tijdens de levenscyclus van de truck, wat het eerst van toepassing is)	eerst 6 weken	om de 6 maanden	om de 12 maanden
	eerste 250 bedrijfsuren	om de 1000 bedrijfsuren	om de 2000 bedrijfsuren
<b>AANDRIJFSYSTEEM</b>			
<b>Wielen</b>			
Algemene staat banden		I	←
Bandloopvlak	I, C	I, C	←
Integriteit wielschijven en velgen	I	I	←
Wielmoeren	T	T	←
Lagers voor- en achterwiel	T	I, L, T	←
Bandenspanning van pneumatische banden	M	M	←
<b>Achteras</b>			
Algemene conditie		I	←
Asbalk	T	L, T	←
Speling wielnaaf	I	I	←
Mechanische eindaanslag		I	←
Stuurcilinders	I	I, T	←
Fuseepen		I	←
Speling verbindingstangen		I	←
<b>KRACHTOVERBRENGINGSSYSTEEM</b>			
<b>Vooras / Aandrijfeenheden</b>			
Algemene conditie		I, C	←

ONDERHOUDSCYCLUS (Gebaseerd op de totale bedrijfsuren of verstreken maanden tijdens de levenscyclus van de truck, wat het eerst van toepassing is)	eerst 6 weken	om de 6 maanden	om de 12 maanden
	eerste 250 bedrijfsuren	om de 1000 bedrijfsuren	om de 2000 bedrijfsuren
Bouten en moeren		T	←
Olieschroefpluggen		I, C, T	←
Luchtreiniger		I, C	←
Olieconditie en -peil	I, M	I, M	←
<b>ELEKTRISCH SYSTEEM</b>			
<b>Algemeen</b>			
Isolatie truck		I	←
Statische strip		I	←
<b>Motor</b>			
Algemene conditie en bedrijfsomstandigheden		I, C, T	←
Isolati weerstand		I	←
Stroomkabels		T	←
Rotatiegeluid		I	←
<b>Batterij</b>			
Bovenste gedeelte		I	←
Huis		I	←
Plug		I, C	←
Klemmen		I, C	←
Stroomkabels		I	←
Isolati weerstand		I	←
Laadniveau		I	←
Elektrolytniveau en relatieve dichtheid		M	←
Spanning van elke cel na laden			M
<b>Magneetschakelaar</b>			
Bevestiging boogontsteker		I	←
Contacten		I, C, T	←
Montage stroomdraad hoofdcircuit		I, T	←
Montage spoel		T	←
Aangesloten kabels		T	←
De timing en bedrijfsomstandigheden van alle aangesloten inrichtingen		I, M	←
<b>Microschakelaar - Potentiometers</b>			
Installatie		I, T	←



ONDERHOUDSCYCLUS (Gebaseerd op de totale bedrijfsuren of verstreken maanden tijdens de levenscyclus van de truck, wat het eerst van toepassing is)	eerst 6 weken	om de 6 maanden	om de 12 maanden
	eerste 250 bedrijfsuren	om de 1000 bedrijfsuren	om de 2000 bedrijfsuren
Timing		M	←
<b>Rijrichtingschakelaar</b>			
Integriteit en bedrijfstoestand		I	←
Kabelaansluitingen		I	←
<b>Elektronische besturingseenheid</b>			
Algemene conditie		I, C	←
Huis		C	←
Elektrische ventilator		I, C	←
Filter elektrische ventilator en transportband		C	←
Stroomkabels		T	←
Kabelaansluitingen		I	←
Aansluitingen		I	←
Alarmeren in logboek		I	←
<b>Zekeringen en relais</b>			
Bekabeling		T	←
Alle functies die door zekeringen en relais worden beschermd		I	←
<b>Bekabeling</b>			
Bedradingsbundel		I, T	←
Bescherm laag bedrading		I	←
Aansluitingen		T	←
Aansluitingen tapebevestiging		I	←
<b>STUURSYSTEEM</b>			
<b>Stuurwiel</b>			
Speling	I, T	I, T	←
<b>Stuurklep</b>			
Algemene conditie	I	I	←
Bevestiging	T	T	←
Maximale druk		M	←
<b>Stuursysteem</b>			
Stuurhoek			I
<b>Stuurbekrachtiging - Hydraulische stuurmotor</b>			
Algemene conditie		I	←

ONDERHOUDSCYCLUS (Gebaseerd op de totale bedrijfsuren of verstreken maanden tijdens de levenscyclus van de truck, wat het eerst van toepassing is)	eerst 6 weken	om de 6 maanden	om de 12 maanden
	eerste 250 bedrijfsuren	om de 1000 bedrijfsuren	om de 2000 bedrijfsuren
Montagedelen en stuurmechanisme		T	←
Slangen			I
<b>REMSYSTEEM</b>			
<b>Algemeen</b>			
Algemene conditie		I	←
Ontluchten		I	←
Remvloeistof / oliepeil		M	←
Waarschuwing lampje laag peil			I
Slangen			I
Prestaties en herlaaddruk accumulator		I	M
<b>Rempedaal</b>			
Koppelingen	I	I	←
Slag, retourslag en speling		I	←
Remwerking		I	←
<b>Parkeerrem</b>			
Schakelaar		I	←
Aantrekspeling hendel en bedrijfsvermogen		I	←
Conditie en speling magneetschijven		I, C	←
Stang en kabel		I, T	←
Remwerking		I	←
<b>Remschijven</b>			
Algemene conditie			I
<b>LAAD-/LOSSYSTEEM</b>			
<b>Vorken</b>			
Algemene conditie		I	←
Hielen		I	←
Gelaste delen		I	←
Uitlijning vorkvingers		I	←
Borgpennen		I, L	←
<b>Mast- en hefarm</b>			
Geleiders	I, L	I, L	←
Blokken	I, L	I, L	←
Smeernippels	I, L	I, L	←



5 TECHNISCHE GEGEVENS

ONDERHOUDSCYCLUS (Gebaseerd op de totale bedrijfsuren of verstreken maanden tijdens de levenscyclus van de truck, wat het eerst van toepassing is)	eerst 6 weken	6 om de 6 maanden	om de 12 maanden
	eerste 250 bedrijfsuren	om de 1000 bedrijfsuren	om de 2000 bedrijfsuren
Rol en rollen	I	I	←
Algemene conditie sidershift	I	I	←
Smeernippels sidershift	L	L	←
Steunbussen	I, L	I, L	←
Vorkwagen	I	I	←
Gelaste delen		I	←
Bevestigingsbouten	I	I, T	←
<b>Ketting</b>			
Algemene conditie, spanning, rek	I, L	I, L	←
Poelie	I	I	←
Trekstangen zekering	I, L	I, L	←
Verankering bouten en moeren	I, L, T	I, L, T	←
Conditie en omwenteling wielen	I	I	←
<b>Bevestigingen</b>			
Algemene conditie en installatie		I	←
<b>HYDRAULISCH SYSTEEM</b>			
<b>Cilinders</b>			
Algemene conditie		I	←
Cilinderstangen en stanguiteinde		I, T	←
Bevestigingen kantelcilinders		I, T	←
Bevestigingen mastcilinders		I, T	←
Natuurlijke daling en natuurlijke neiging naar voren		I	←
Hef- en daalsnelheid		I	←
Ongelijkmatige beweging		I	←
<b>Hydraulische pomp</b>			
Algemene conditie		I	←
Bevestigingsbouten		T	←
<b>Hydraulische-olietank</b>			
Algemene conditie		I	←
Oliezeef		I	←
Olieconditie en -peil		I, M	←
<b>Hydraulische-oliefilter</b>			
Algemene conditie		I, C	←

ONDERHOUDSCYCLUS (Gebaseerd op de totale bedrijfsuren of verstreken maanden tijdens de levenscyclus van de truck, wat het eerst van toepassing is)	eerst 6 weken	6 om de 6 maanden	om de 12 maanden
	eerste 250 bedrijfsuren	om de 1000 bedrijfsuren	om de 2000 bedrijfsuren
<b>Bedieningshendels</b>			
Algemene conditie		I, T	←
<b>Regelklep olie</b>			
Algemene conditie		I	←
Veiligheidsklep		I	←
Ontlastdruk			M
<b>Koelsysteem</b>			
Algemene staat oliekoeler		I, C	←
<b>Slangen en leidingwerk</b>			
Algemene conditie		I	←
Koppelingen		T	←
<b>VEILIGHEIDSINRICHTINGEN, etc.</b>			
<b>Frame</b>			
Algemene conditie			I
Bevestigingsbouten			T
Gasveren kappen, deurvergrendelingen		I	←
<b>Beschermdak</b>			
Algemene conditie		I	←
Gelaste delen		I	←
Trillingsdempers		I	←
<b>Rugsteun</b>			
Algemene conditie		I	←
Bevestigingen		T	←
<b>Stoel</b>			
Algemene conditie		I	←
Veiligheidsgordel		I	←
Bevestigingen		T	←
<b>OPS</b>			
Bedrijfscondities	I	I	←
<b>Noodstopknop</b>			
Bedrijfscondities		I	←
<b>Instrumenten</b>			
Bedrijfscondities		I	←



ONDERHOUDSCYCLUS (Gebaseerd op de totale bedrijfsuren of verstreken maanden tijdens de levenscyclus van de truck, wat het eerst van toepassing is)	eerst 6 weken	om de 6 maanden	om de 12 maanden
	eerste 250 bedrijfsuren	om de 1000 bedrijfsuren	om de 2000 bedrijfsuren
<b>Claxon</b>			
Bedrijfsomstandigheden en bevestigingen		I	←
Contactring en contactveer			L
<b>Verlichtingssysteem</b>			
Bedrijfsomstandigheden en bevestigingen		I	←
<b>Richtingaanwijzers</b>			
Bedrijfsomstandigheden en bevestigingen		I	←
<b>Achteruitrijsignaal</b>			
Bedrijfscondities		I	←
<b>Blauwe waarschuwingsled achteruit</b>			
Bedrijfscondities		I	←
<b>Achteruitkijkspiegels</b>			
Algemene conditie		I, C	←
<b>Cabine</b>			
Dak		I	←
Deuren en ramen, deurverbindingen		I, L	←
Ruitenwissers		I	←
Verwarming		I	←
Verwarmingsfilter		C	←
<b>Veiligheidshekken</b>			
Algemene conditie en bedrijfsomstandigheden		I	←

De onderstaande tabel omvat extra onderhoud voor de volgende modellen met Speciale Specificaties: Voor visserij, corrosiebestendig, voor koelruimtes.

ONDERHOUDSCYCLUS (Gebaseerd op de totale bedrijfsuren of verstreken maanden tijdens de levenscyclus van de truck, wat het eerst van toepassing is)	om de 6 weken
	om de 250 bedrijfsuren
<b>LAAD-/LOSSYSTEEM</b>	
<b>Mast- en hefarm</b>	
Geleiders	I, L

ONDERHOUDSCYCLUS (Gebaseerd op de totale bedrijfsuren of verstreken maanden tijdens de levenscyclus van de truck, wat het eerst van toepassing is)	om de 6 weken
	om de 250 bedrijfsuren
Blokken	I, L
Smeernippels	I, L
Rol en rolpen	I, L
Smeernippels sideshift	L
Steunbussen	I, L
Vorkwagen	I, L
<b>Ketting</b>	
Algemene conditie, spanning, rek	I, L
Poelie	I, L
Trekstangen zekering	I, L
Verankering bouten en moeren	I, L, T
Conditie en omwenteling wielen	I

### Periodiek onderhoud SAS

ONDERHOUDSCYCLUS (Gebaseerd op de totale bedrijfsuren of verstreken maanden tijdens de levenscyclus van de truck, wat het eerst van toepassing is)	eerst 6 weken	om de 6 maanden	om de 12 maanden
	eerste 250 bedrijfsuren	om de 1000 bedrijfsuren	om de 2000 bedrijfsuren
<b>S.A.S.</b>			
Bedrijfscondities		I	←
Bedrading		I	←
Bevestiging functionele onderdelen		I, T	←
Montagedeel sensor		I, T	←
Lastsensor			I
Prestaties uitzwaai-blokkeringscilinder			I

### 5.2 GELUIDSNIVEAU EN TRILLINGEN

Peil	
Lawaai	65,8
Trilling	0,6 +/- 0,05



5 TECHNISCHE GEGEVENS

Geluidsniveau (LPA) volgens EN 12053 - dB (A), Onzekerheid K = 4 dB (A)

Algemene trillingen truckchassis volgens EN 13059 - Onzekerheid K = 0,3 x a m/s<sup>2</sup> - (a: waarde in de lijst)

- De hierboven vermelde trillingswaarden worden uit de metingen volgens EN 13059 gehaald.
- De magnitude van handarmtrillingen van heftrucks is 2,5 m/s<sup>2</sup> of lager zoals gedefinieerd in EN 13059.
- De hierboven vermelde waarden voor de totale trillingen op de carrosserie kunnen niet worden gebruikt om de trilling van 8 uur in 2002/44/EG (richtlijn trillingen) te berekenen. Indien berekend volgens het algemene bedieningspatroon van vorkheftrucks is het resultaat minder dan 0,5 m/s<sup>2</sup>.
- De hierboven vermelde waarden voor de geluidsdruk kunnen worden gebruikt als geluidsniveau op oorhoogte van de bestuurder. (De waarden zijn in overeenstemming met de meetmethoden van EN 12053).

5.3 AFMETINGEN VAN DE TRUCK

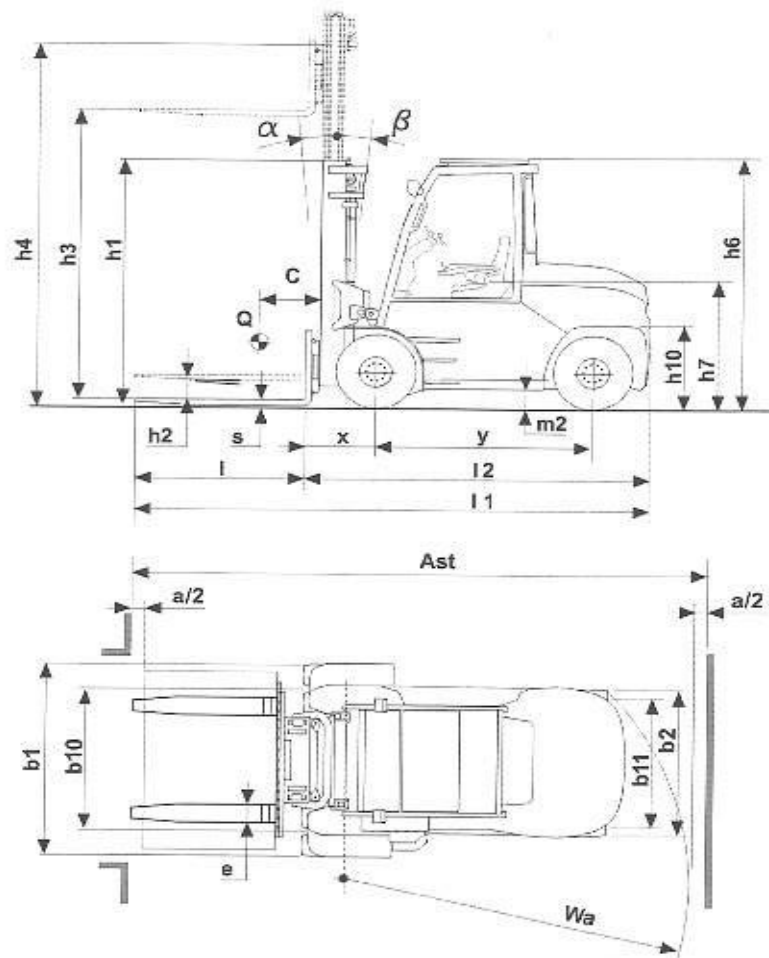

Afmeting	truckmodel			
	6,0 t	7,0 t	8,0 t	8,0 t H
b1	1660	2004	2141	2141
b10	1328	1510	1575	←
b11	1406	←	1394	←
α / β	5 / 8	←	←	←





Afmeting	truckmodel			
h1	2620	2720	2620	2670
h2	100	←	←	←
h3	3300	←	←	←
h4	4237	4337	4255	4480
h6	2835	←	←	←
h7	1710	←	←	←
h10	785	←	←	←
m1	220	←	←	←
m2	210	←	←	←
l1	4680	4690	4695	5450
l2	3480	3490	3495	3650
x	700	710	715	750
y	2300	←	←	←
c	600	←	←	900
s / e / l	60 / 200 / 1200	←	←	70 / 200 / 1800
Wa	3005	←	←	3111
Ast (met pallet 1200 mm lang)	4905	4915	4920	5061

De gegevens zijn in mm en verwijzen naar de standaardtruck met mast V3300 en superelastische banden.

### 5.4 TRUCKGEWICHT

Truckmodel	Gewicht (met batterij) - kg
6,0 t	12765
7,0 t	13476
8,0 t	14461
8,0 tH	15918