

Manuel d'instruction

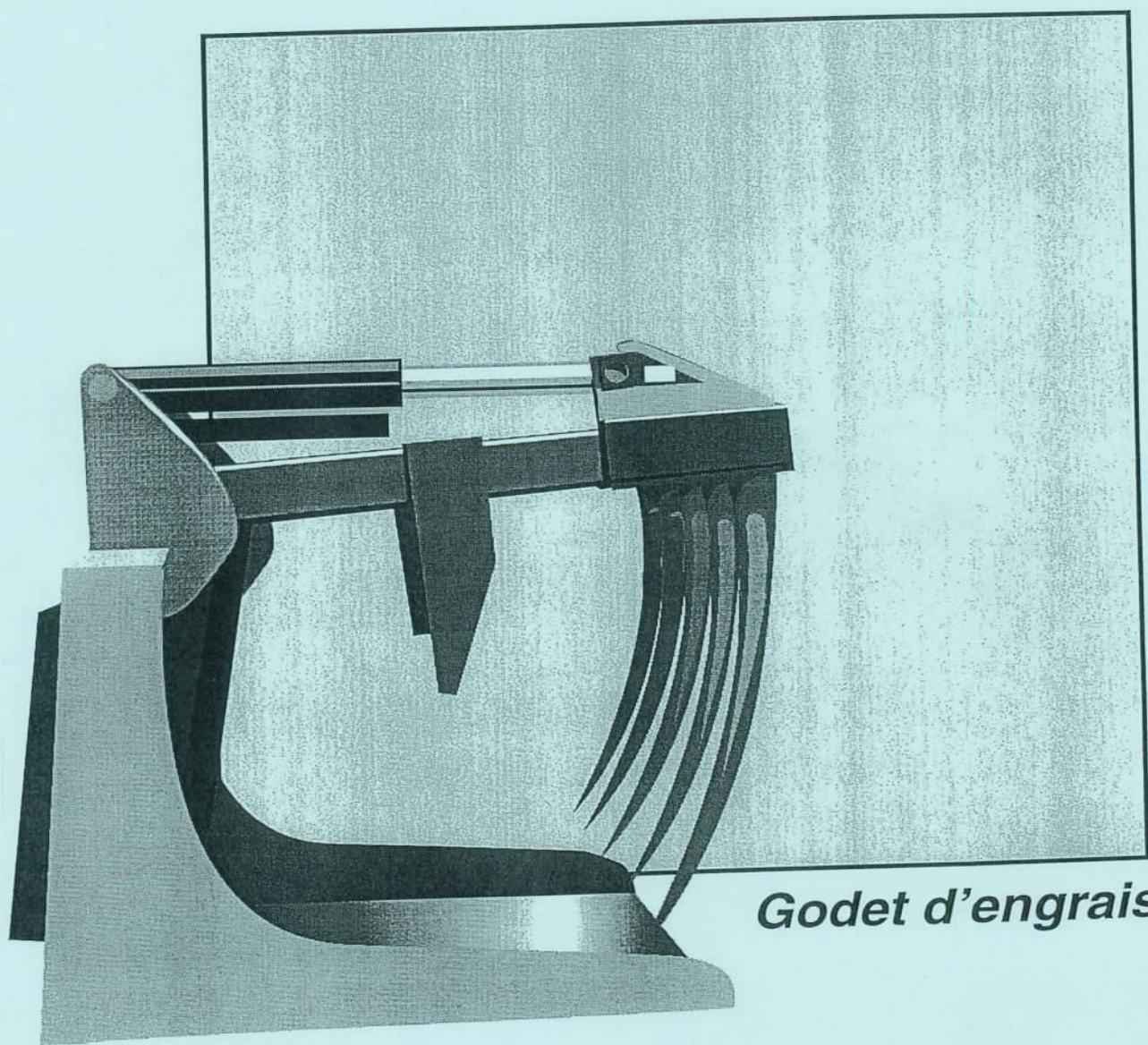

Godet d'engrais

Manuel d'instruction

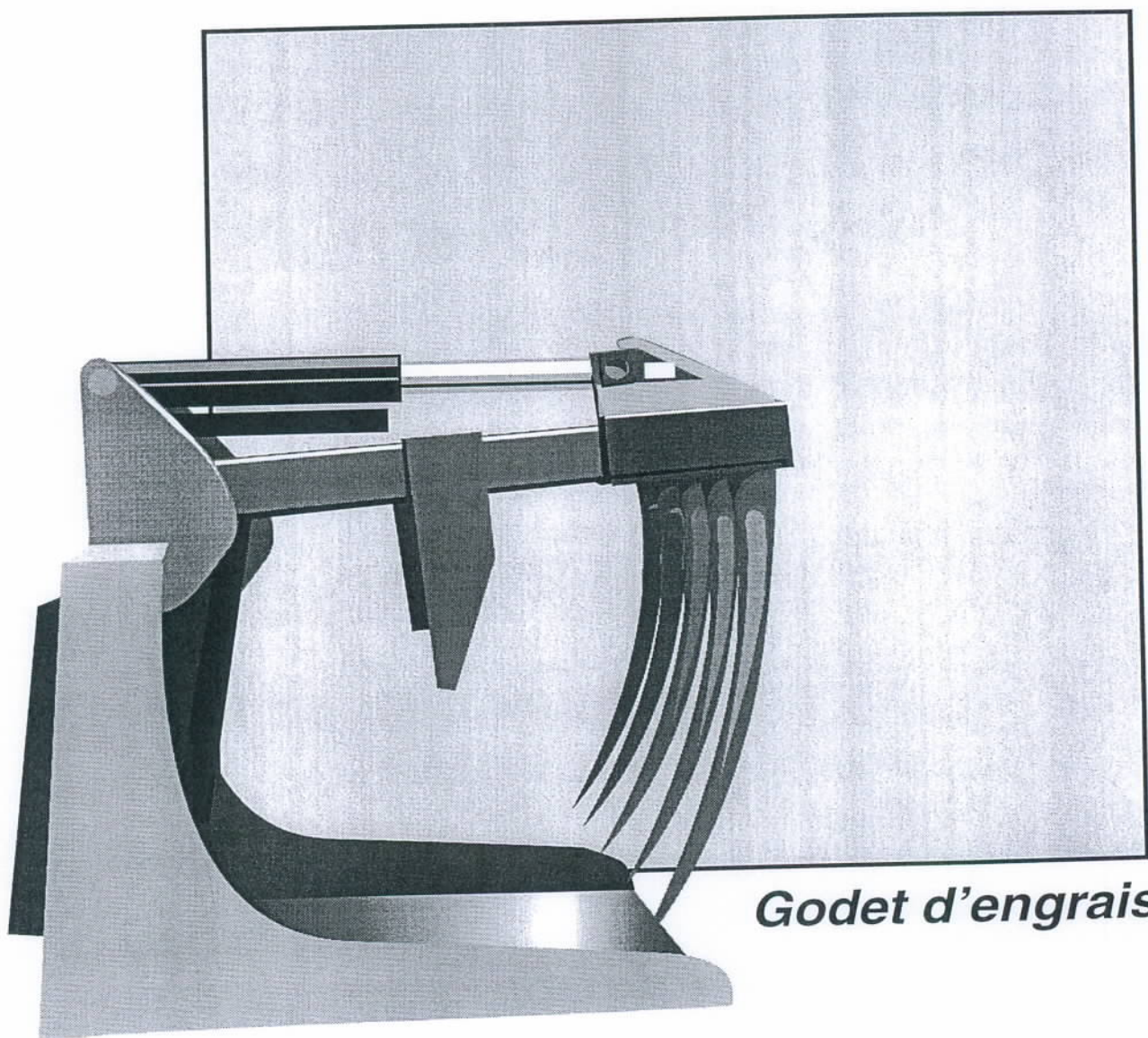

Godet d'engrais

1 Instructions de sécurité



Attention

Les avertissements figurant sur l'accessoire et dans le manuel d'instruction sont là pour votre sécurité. Le non-respect de ces avertissements peut entraîner des lésions corporelles, voire la mort.

Important

Sous ce titre, vous trouverez des procédures que vous devez suivre absolument pour éviter d'endommager l'accessoire.

A

Le conducteur est responsable de la sécurité

Les accessoires ont été conçus pour garantir une sécurité maximale. Il n'est cependant jamais possible d'exclure des erreurs ou des négligences de la part du conducteur.

B

Lisez ce manuel avant d'utiliser l'accessoire

Ce manuel d'utilisation a été rédigé pour fournir au propriétaire et à l'utilisateur des instructions relatives à la sécurité et à l'entretien de l'accessoire.

C

Prescriptions générales de sécurité

1. Assurez-vous que toutes les manettes et pédales de commande se trouvent au point mort avant de démarrer la machine.
2. Vérifiez si la goupille ou l'axe de verrouillage verrouille complètement l'accessoire.
3. Commandez l'accessoire **EXCLUSIVEMENT** depuis le siège de la machine.
4. Ne sortez pas les mains ou les pieds de la cabine lorsque vous travaillez avec l'accessoire.
5. Ne quittez **JAMAIS** la machine lorsque le moteur tourne.
6. Abaissez toujours la fourche et mettez toujours le frein.
7. Arrêtez toujours le moteur avant de procéder à des modifications ou des réparations de l'accessoire.
8. Prenez tout votre temps pour apprendre le fonctionnement et l'utilisation de l'accessoire.
9. N'admettez **PERSONNE** dans la zone de travail de la machine lorsque le moteur tourne.
10. Ne surchargez pas la machine. La capacité maximale de levage et de chargement dépend du type de machine. Contrôlez donc d'abord le tableau des charges (dans le manuel de la machine) avant d'utiliser la fourche à fumier ou le godet engrais à pince.



1. Instructions de sécurité



D Sécurité d'emploi

L'utilisation en toute sécurité exige un conducteur qualifié (*). Celui-ci doit :

1. **Comprendre les instructions, dispositions et règlements écrits :**
 - Les instructions écrites comprennent le manuel d'utilisation de l'accessoire, le manuel d'entretien et les autocollants de sécurité sur la machine et l'accessoire.
 - Contrôlez les prescriptions et réglementations de l'endroit où vous travaillez. Il se peut que vous deviez respecter des règles du règlement de chantier de l'employeur. Certains règlements peuvent indiquer des risques tels que les conduites d'équipements publics.
2. **Avoir suivi une formation pratique :**
 - La formation comprend une démonstration et des instructions verbales. Cette formation est assurée par le distributeur de l'accessoire.
 - Le conducteur débutant doit commencer dans une zone de travail sans spectateurs et apprendre à manipuler toutes les commandes jusqu'à ce qu'il puisse travailler avec la chargeuse compacte (ou articulée) dans toutes les circonstances et pour l'utilisation souhaitée.
3. **Connaître les conditions de travail :**
 - Le conducteur doit connaître toutes les interdictions et le domaine d'utilisation de la machine et de l'accessoire.

(*) Par conducteur qualifié, l'on entend un conducteur qui ne prend pas d'alcool ou de substances susceptibles d'affecter sa vigilance et sa coordination. Le conducteur qui prend régulièrement des médicaments doit demander l'avis d'un médecin à propos de la possibilité d'utiliser en toute sécurité la machine et l'accessoire.

1. Instructions de sécurité





E Fiche technique de la fourche à fumier ou du godet engrais

Type :
 Numéro de série :
 Année de fabrication :
 Pression :
 Poids :
 Capacité :
 Type de machine :

F Identification de la fourche à fumier

⚠ ATTENTION - ACHTUNG

**EVITEZ DES BLESSURES OU LA MORT !
KÖRPERVERLETZUNG UND LEBENSGEFAHR VERMEIDEN !**

 Etudiez et comprenez le manuel de l'opérateur avant d'utiliser la fourche à fumier. Machen Sie sich mit den Bedienungsanweisung völlig vertraut, bevor Sie irgendwelche Arbeit oder Wartungsmaßnahmen an dem Universalgabel vornehmen.	 Pendant que vous conduisez laissez la fourche à fumier près du sol. La machine peut basculer quand le godet est trop élevé. Wenn Sie fahren, lassen Sie den Universalgabel nahe dem Boden. Die Maschine kann umkippen wenn Sie den Universalgabel zu hoch heben.
<p>AVANT DE QUITTER LA MACHINE BEVOR SIE DIE MASCHINE VERLASSEN</p> <p>1/ Arrêtez la fourche à fumier (arrêter coupe d'auxiliaire) 2/ La fourche doit se trouver sur la terre 3/ Arrêtez le moteur de la machine, mets le frein à main et quitte la machine</p>	
 <p>1/ Die Universalgabel ausschalten (Hydraulik abstellen) 2/ Die Universalgabel muß auf dem Boden stehen 3/ Motor ausschalten, Handbremse anziehen und die Maschine verlassen.</p>	

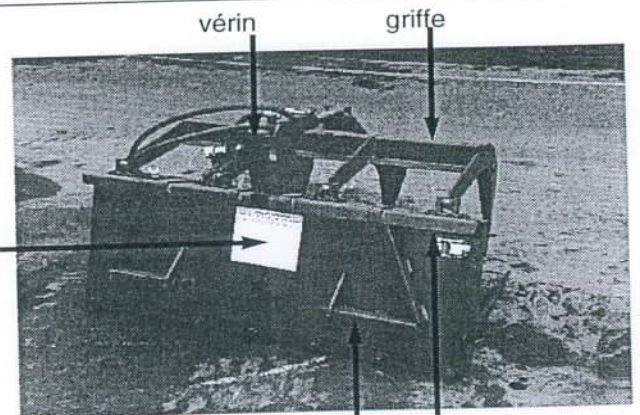



photo a1

plaque d'identification
 châssis de support

⚠ ATTENTION - ACHTUNG

	Des objets tournants peuvent causer des blessures ou la mort. Ne vous approchez pas à moins de 3 mètres de la machine. Drehende Teile können Verletzungen oder den Tod verursachen. Mindestens 3 meter Abstand vor der Maschine wahren
---	---

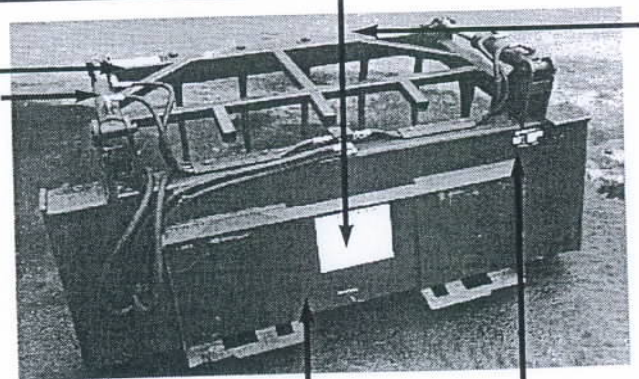

photo a2

plaque d'identification
 châssis de support

1. Instructions de sécurité



G Identification du godet engrais à pince

⚠ ATTENTION - ACHTUNG

**EVITEZ DES BLESSURES OU LA MORT !
KÖRPERVERLETZUNG UND LEBENSGEFAHR VERMEIDEN !**

Étudiez et comprenez le manuel de l'opérateur avant d'utiliser la fourche à fumier

Machen Sie Sich mit den Bedienungsanweisung völlig vertraut, bevor Sie irgendwelche Arbeiten oder Wartungsmaßnahmen an dem Universalgabel vornehmen.

Pendant que vous conduisez laissez la fourche à fumier près du sol. La machine peut basculer quand le godet est trop élevé.

Wenn Sie fahren, lassen Sie den Universalgabel nahe dem Boden. Die Maschine kann umkippen wenn Sie den Universalgabel zu hoch heben.

**AVANT DE QUITTER LA MACHINE
BEVOR SIE DIE MASCHINE VERLASSEN**

- 1/ Arrêtez la fourche à fumier (arrêter coupe d'auxiliaire)
- 2/ La fourche doit se trouver sur la terre
- 3/ Arrêtez le moteur de la machine, mets le frein à main et quitte la machine

- 1/ Die Universalgabel ausschalten (Hydraulik abstellen)
- 2/ Die Universalgabel muß auf dem Boden stehen
- 3/ Motor ausschalten, Handbremse anziehen und die Maschine verlassen.

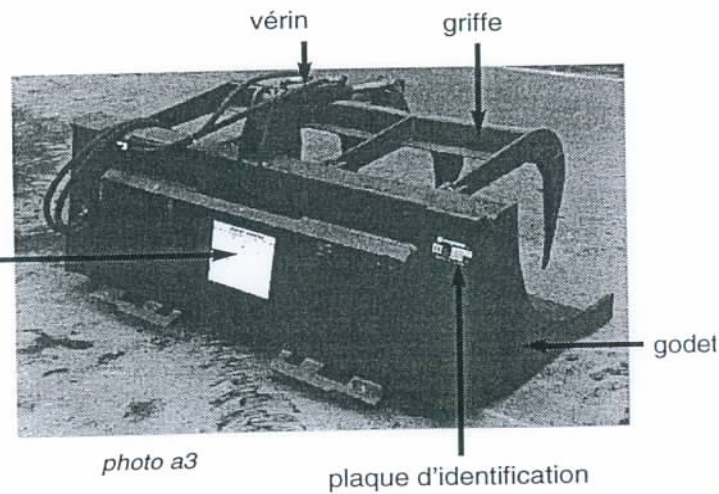

photo a3

⚠ ATTENTION - ACHTUNG

Des objets tournants peuvent causer des blessures ou la mort. Ne vous approchez pas à moins de 3 mètres de la machine.

Drehende Teile können Verletzungen oder den Tod verursachen. Mindestens 3 meter Abstand vor der Maschine wahren.

1/ Arrêtez la fourche à fumier (arrêter coupe d'auxiliaire)

2/ La fourche doit se trouver sur la terre

3/ Arrêtez le moteur de la machine, mets le frein à main et quitte la machine

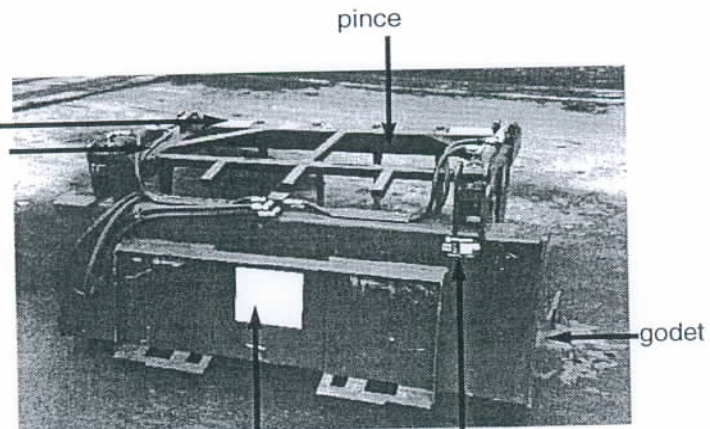

photo a4

⚠ ATTENTION - ACHTUNG

**EVITEZ DES BLESSURES OU LA MORT !
KÖRPERVERLETZUNG UND LEBENSGEFAHR VERMEIDEN !**

Étudiez et comprenez le manuel de l'opérateur avant d'utiliser la fourche à fumier

Machen Sie Sich mit den Bedienungsanweisung völlig vertraut, bevor Sie irgendwelche Arbeiten oder Wartungsmaßnahmen an dem Universalgabel vornehmen.

Pendant que vous conduisez laissez la fourche à fumier près du sol. La machine peut basculer quand le godet est trop élevé.

Wenn Sie fahren, lassen Sie den Universalgabel nahe dem Boden. Die Maschine kann umkippen wenn Sie den Universalgabel zu hoch heben.

**AVANT DE QUITTER LA MACHINE
BEVOR SIE DIE MASCHINE VERLASSEN**

- 1/ Arrêtez la fourche à fumier (arrêter coupe d'auxiliaire)
- 2/ La fourche doit se trouver sur la terre
- 3/ Arrêtez le moteur de la machine, mets le frein à main et quitte la machine

- 1/ Die Universalgabel ausschalten (Hydraulik abstellen)
- 2/ Die Universalgabel muß auf dem Boden stehen
- 3/ Motor ausschalten, Handbremse anziehen und die Maschine verlassen.

2 Manuel d'utilisation



- Avant de commencer;
- Montage de la fourche à fumier et du godet engrais;
- Monter dans la machine et en descendre;
- Utilisation de la fourche à fumier et du godet engrais;
- Méthode de travail

A Avant de commencer

La fourche à fumier ou le godet engrais sont livrés entièrement assemblés (sauf sur demande). Chaque pièce de l'accessoire a fait l'objet d'un contrôle approfondi avant de quitter l'usine. Pour éviter tout accident, suivez la procédure suivante avant d'utiliser la fourche à fumier ou le godet engrais.

1. Assurez-vous que tous les boulons, écrous et goupilles soient bien fixés.
2. Vérifiez si tous les flexibles et raccords sont bien fixés.
3. Vérifiez s'il n'y a pas de pièces endommagées ou défectueuses. Si c'est le cas, n'utilisez pas la fourche à fumier ou le godet engrais avant d'avoir réparé ou remplacé les pièces endommagées.
4. Vérifiez si tous les autocollants de sécurité sont apposés. S'il en manque ou s'ils sont endommagés, apposez-en des nouveaux.
5. Lisez attentivement le manuel de l'opérateur et les consignes de sécurité jointes.

Remarque: Les manuels d'utilisation de la fourche à fumier et du godet engrais sont identiques. C'est pourquoi seule la fourche à fumier figure sur les photos.

2. Manuel d'utilisation



B Montage de la fourche à fumier ou du godet engrais

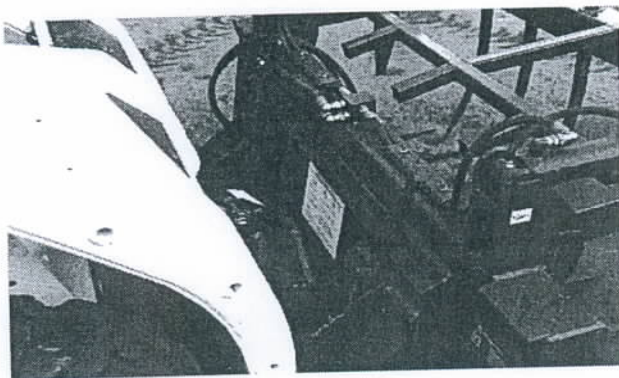

photo a5

La procédure de montage du godet engrais est identique à celle de la fourche à fumier. C'est pourquoi seule est décrite ici la procédure pour la fourche à fumier.

Avant de monter la fourche à fumier, vous devez d'abord enlever de la machine l'accessoire qui s'y trouve éventuellement. Amenez ensuite la machine à l'arrière de la fourche. Approchez lentement jusqu'à ce que la machine s'engage bien dans le châssis d'adaptation de l'accessoire et soulevez ensuite lentement la fourche à fumier.

- **Verrouillage manuel (photo a5) :**
Arrêtez le moteur et mettez le frein. Poussez (tirez) sur le/les levier(s) jusqu'à ce que les goupilles de verrouillage soient complètement engagées dans les trous prévus à cet effet. Contrôlez si la fourche à fumier est fermement verrouillée.
- **Verrouillage hydraulique (photo a6) :**
Verrouillez la fourche à fumier. Arrêtez le moteur et mettez le frein. Contrôlez ensuite si la fourche à fumier est fermement verrouillée.
Connectez les flexibles de la fourche à fumier à la machine au moyen des raccords rapides (photo a6).

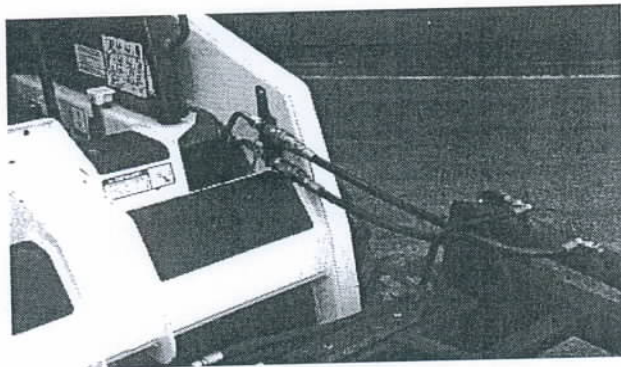

photo a6

Connect the hoses of the manure fork to the machine by means of the corresponding quick couplings (photo a6).

Remarque : Contrôlez si les raccords rapides sont complètement branchés. Ne forcez jamais lors du raccordement.

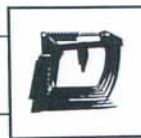

2. Manuel d'utilisation

**C**

Monter dans la machine et en descendre

Pour monter dans la machine et en descendre, utilisez la marche et la poignée. La marche comporte une plaque ou un revêtement antidérapant qui réduit les risques lors de la montée et de la descente. Veillez à maintenir la propreté de la marche et à la remplacer si elle est endommagée.

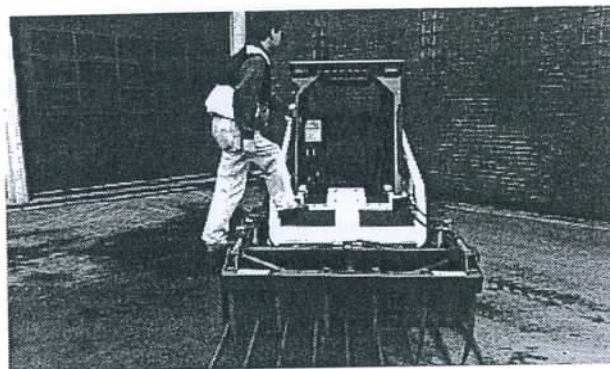

photo a7

3. Entretien



Attention

Lors de la dépose d'un flexible ou d'un vérin, maintenez toujours la griffe en position fermée.

Important

Lors de la dépose des flexibles, placez toujours des bouchons sur les flexibles et le vérin. Des impuretés dans les conduites et dans le vérin peuvent endommager gravement le circuit hydraulique.

B Composants hydrauliques

1. Flexibles

Détachez les brides de fixation. Déconnectez les flexibles au vérin (*photo b3*) et déposez les flexibles de la fourche à fumier.

Remarque :

Si vous démontez les deux flexibles entre le vérin et le distributeur, veillez à remonter correctement les flexibles.

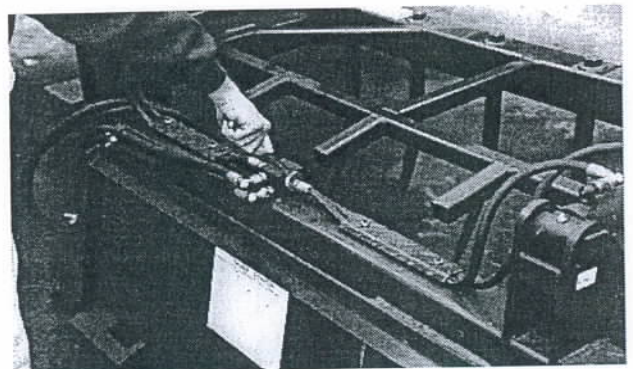

photo b3

- Flexibles de raccordement : Détachez les raccords rapides si ceux-ci sont encore en bon état. Remplacez les raccords rapides encrassés ou endommagés (*photo b4*).

Remarque :

Si vous déposez les deux flexibles, n'oubliez pas de les marquer pour pouvoir les remonter ensuite au même endroit.

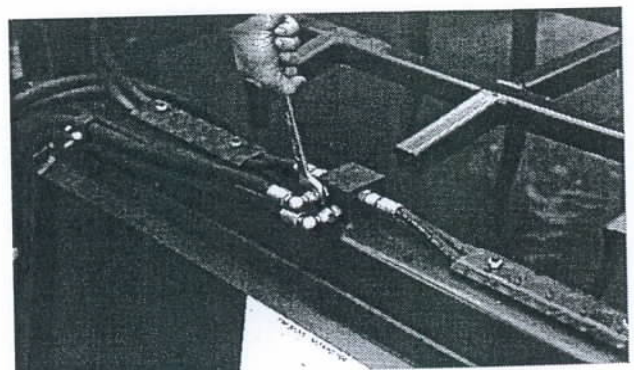

photo b4

3. Entretien



- Connectez les raccords rapides aux flexibles, puis ces derniers au distributeur ou au vérin. Enfin, remontez les brides de fixation. Veillez à ce que les parties libres (du côté des raccords rapides) aient suffisamment de jeu pour que la fourche à fumier puisse bouger sans entraves.

2. Vérin :

Déconnectez les flexibles du côté vérin. Déposez les goupilles et les axes (*photo b5*).

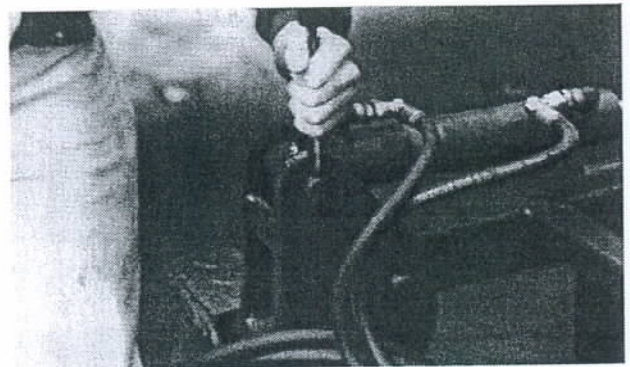

photo b5

- Installez le nouveau vérin et remontez les deux axes. Remontez ensuite les goupilles de verrouillage des axes. Remontez enfin les flexibles (à leur emplacement exact).

3. Entretien



3. Schéma hydraulique

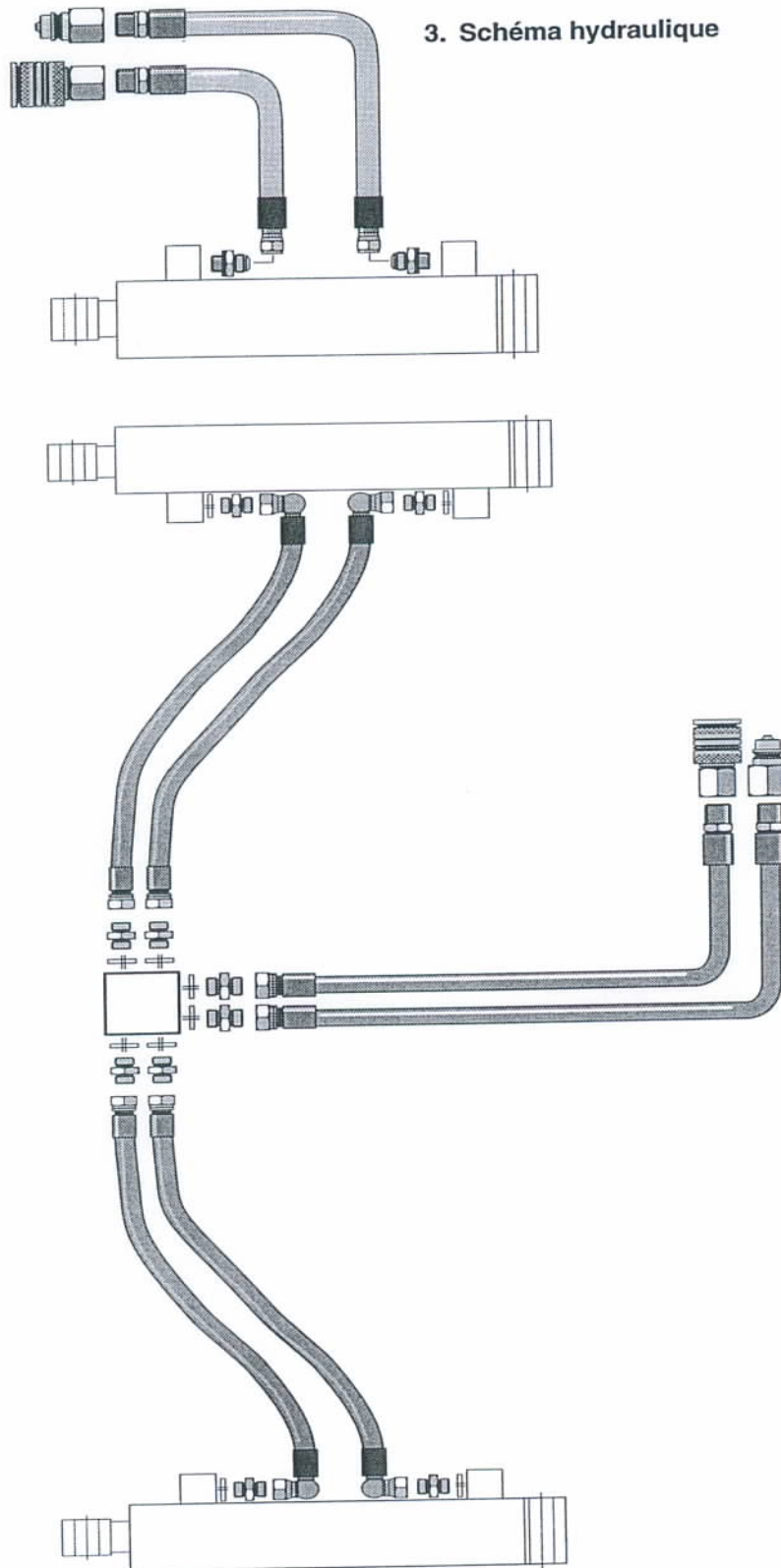

3. Entretien



C Dents

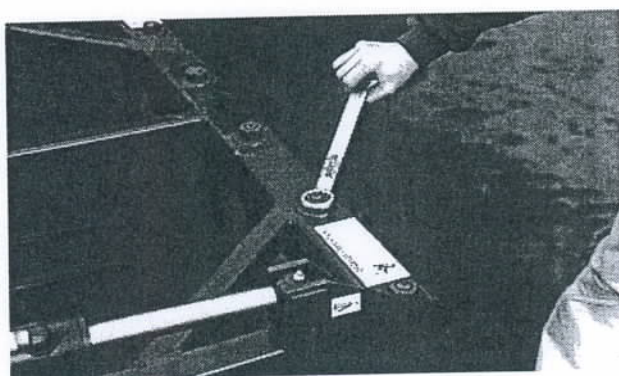

photo b6

Vous pouvez remplacer facilement des dents de la fourche et/ou de la pince usées ou pliées. Desserrez l'écrou de la dent (photo b6 et b7) et sortez la dent du support.

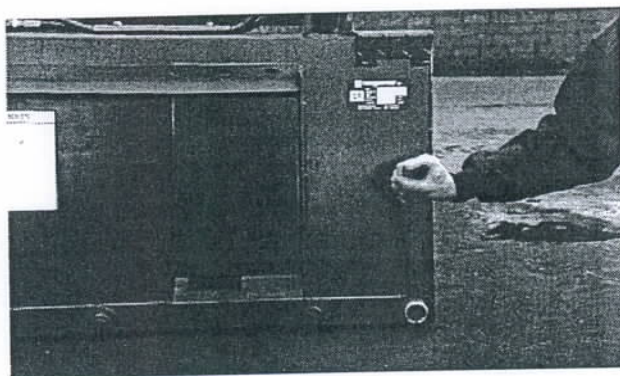

photo b7

Installez une nouvelle dent et resserrez bien l'écrou.

3. Entretien



D Remplacement de la griffe

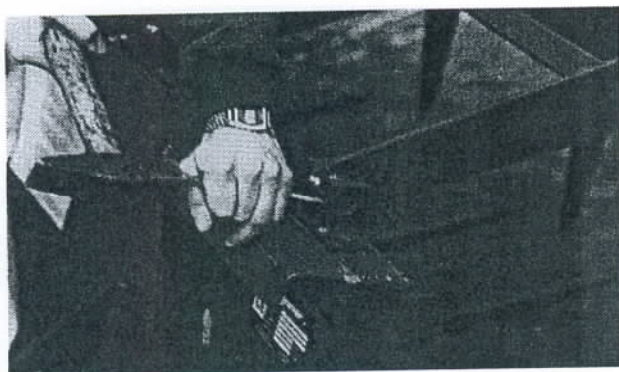

photo b8

Il peut s'avérer indispensable de remplacer entièrement la griffe si elle est endommagée pour une raison quelconque.

Déposez les vérins (voir b2).
Déposez les goupilles (*photo b8*) et les axes de pivotement de la griffe.

Installez la nouvelle griffe et remontez les axes.
Remontez les goupilles de verrouillage des axes.

Enfin, remontez les vérins (voir b2).

Remarque :

La pince du godet engrais à pince peut être déposée (en suivant la procédure ci-dessus).
Vous obtenez ainsi un godet engrais standard.



4 Liste des pièces détachées



La liste des pièces détachées peut être obtenue auprès de votre distributeur. Cette liste comporte les versions standard de la fourche à fumier ou du godet engrais à pince.

Lors de la commande de pièces détachées, il est indispensable de spécifier :

1. le type de machine
2. le type de fourche à fumier ou de godet engrais
3. **LE NUMERO DE SERIE !!!**
4. les pièces dont vous avez besoin.

Ces données sont importantes pour nous. Sans elles, il est pratiquement impossible de vous fournir les pièces exactes.

Toute modification apportée par vous-même à la fourche à fumier ou au godet engrais pose un problème pour obtenir les pièces de rechange adaptées.

Les modifications apportées par le client ne relèvent plus de la responsabilité du constructeur.



MESTVORK MET GRIJPER 1 CILINDER.

Vanaf serienr: 00/01

Bij iedere bestelling is het noodzakelijk om:
--> **het type**
--> **het SERIENUMMER**
op te geven.

Wanneer deze gegevens niet doorgegeven worden, is het bijna onmogelijk om U de juiste wisselstukken toe te sturen.

REF:	BESTELNR:	BENAMING:	AANTAL:
----	-----	-----	-----
1	VG02MV122	Rug 1220 (met ref 2&3)	1
2	VG02MV009	Vorktand (met ref 3)	7
3	VG02MV010	Moer	7
4	VG02MV127	klauw	1
5	VG02MV105	Scharnieras	4
6	VG02MV128	Scharnieras	1
7	VG02MV129	Scharnieras	1
8	VG02MV018	Buiscoppille	6
9	VG02MV019	Smeernippel	6
10	VG02MV130	Bout	8
11	VG02MV131	Moer	8
12	VG02MV132	Grower	8
13	VG02MV133	Scharnierpat	2
14	VG02MV134	Scharnierpat	2
15	VG02MV023	Bout	1
16	VG02MV024	Flexibelklem	1
17	VG02MV025	Vleugelmoer	1
18	VG02MV135	Borgmoer	1
19	VG02MV136	Stootblok	1
20	VG02MV026	Cilinder	1
21	VG02MV113	Nippel	2
22	VG02MV137	Flexibel	1
23	VG02MV138	Flexibel	1
24	VG02MV037	Nippel	2
25	VG02MV139	Orifiche	1
26	VG02MV038	Snelkoppeling vrouwelijk	1
27	VG02MV039	Snelkoppeling mannelijk	1
28	VG02MV040	Stofkap mannelijk	1
29	VG02MV041	Stofkap vrouwelijk	1
30	VG02MV042	Sealkit cilinder	1
31	VG02MV043	Sticker	1
32	VG02MV044	Sticker	2
33	VG02MV045	Sticker set	1

* (bij aantal): Hoeveelheid is afhankelijk van de breedte.



1370-1820

Vanaf
serienr
95/01

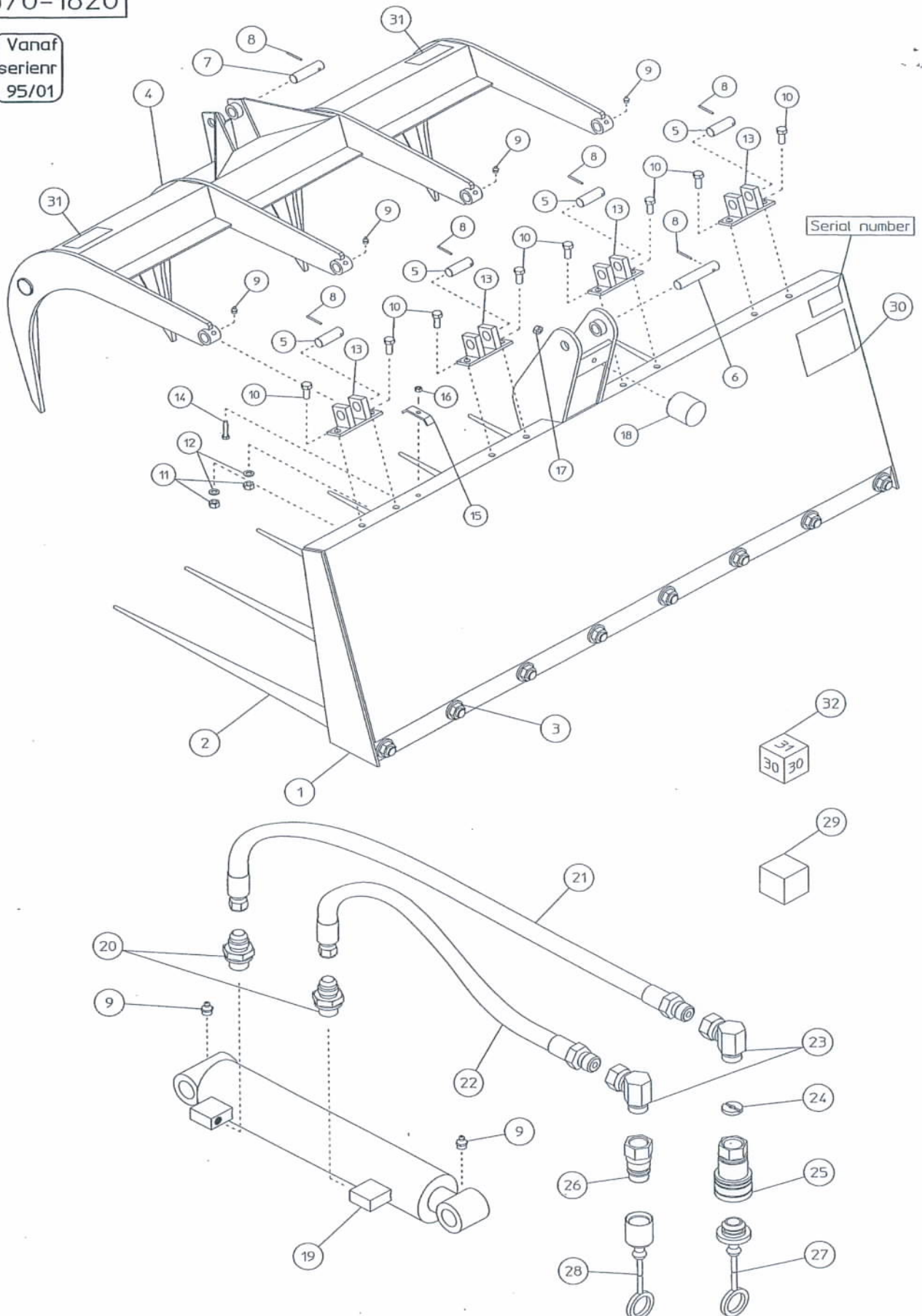



MESTVORK MET GRIJPER 1 CILINDER

Vanaf serienr: 00/01

Bij iedere bestelling is het noodzakelijk om:
--> **het type**
--> **het SERIENUMMER**
op te geven.

Wanneer deze gegevens niet doorgegeven worden, is het bijna onmogelijk om U de juiste wisselstukken toe te sturen.

REF:	BESTELNR:	BENAMING:	AANTAL:
---	-----	-----	-----
1	VG02MV123	Rug 1370 (met ref 2&3)	1
	VG02MV124	Rug 1520 (met ref 2&3)	1
	VG02MV125	Rug 1680 (met ref 2&3)	1
	VG02MV126	Rug 1820 (met ref 2&3)	1
2	VG02MV009	Vorktand (met ref 3)	*
3	VG02MV010	Moer	*
4	VG02MV127	klauw	1
5	VG02MV105	Scharnieras	4
6	VG02MV128	Scharnieras	1
7	VG02MV129	Scharnieras	1
8	VG02MV018	Buiscoppille	6
9	VG02MV019	Smeernippel	6
10	VG02MV130	Bout	8
11	VG02MV131	Moer	8
12	VG02MV132	Grower	8
13	VG02MV134	Scharnierpat	4
14	VG02MV023	Bout	1
15	VG02MV024	Flexibelklem	1
16	VG02MV025	Vleugelmoer	1
17	VG02MV135	Borgmoer	1
18	VG02MV136	Stootblok	1
19	VG02MV026	Cilinder	1
20	VG02MV113	Nippel	2
21	VG02MV137	Flexibel	1
22	VG02MV138	Flexibel	1
23	VG02MV037	Nippel	2
24	VG02MV139	Orifiche	1
25	VG02MV038	Snelkoppeling vrouwelijk	1
26	VG02MV039	Snelkoppeling mannelijk	1
27	VG02MV040	Stofkap mannelijk	1
28	VG02MV041	Stofkap vrouwelijk	1
29	VG02MV042	Sealkit cilinder	1
30	VG02MV043	Sticker	1
31	VG02MV044	Sticker	2
32	VG02MV045	Sticker set	1

* (bij aantal): Hoeveelheid is afhankelijk van de breedte.



Vanaf
serienr
95/01

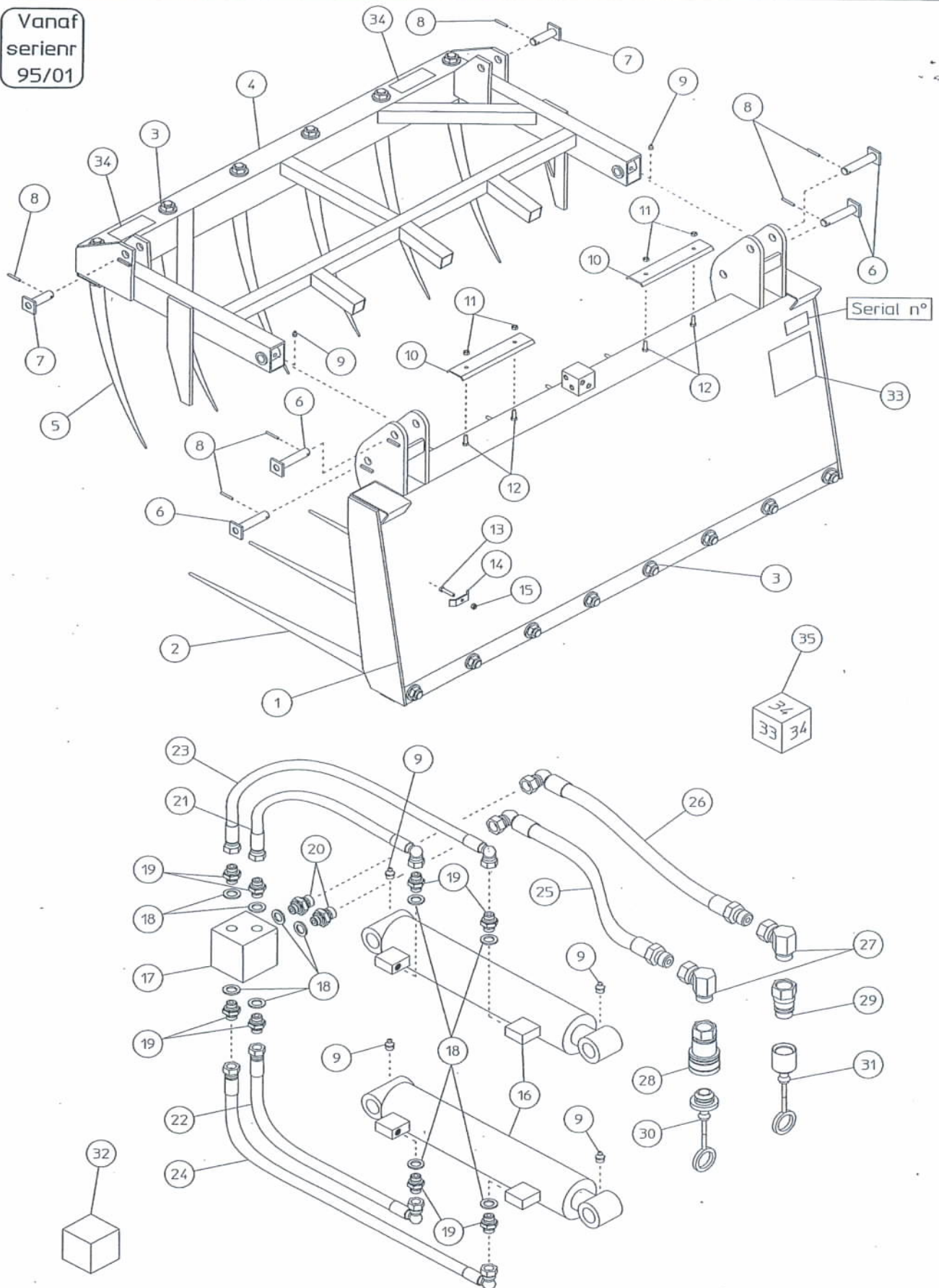



MESTVORK MET GIJPER 2 CILINDERS.

Vanaf serienr: 00/01

Bij iedere bestelling is het noodzakelijk om:

--> het type

--> het SERIENUMMER

op te geven.

Wanneer deze gegevens niet doorgegeven worden, is het bijna onmogelijk om U de juiste wisselstukken toe te sturen.

REF:	BESTELNR:	BENAMING:	AANTAL:
----	-----	-----	-----
1	VG02MV001	Rug 1370 (met ref 2&3)	1
	VG02MV002	Rug 1520 (met ref 2&3)	1
	VG02MV003	Rug 1680 (met ref 2&3)	1
	VG02MV004	Rug 1820 (met ref 2&3)	1
	VG02MV005	Rug 1950 (met ref 2&3)	1
	VG02MV006	Rug 2100 (met ref 2&3)	1
	VG02MV007	Rug 2200 (met ref 2&3)	1
	VG02MV008	Rug 2350 (met ref 2&3)	1
2	VG02MV009	Vorktand (met ref 3)	*
3	VG02MV010	Moer	*
4	VG02MV011	Klauw 1050 (met ref 3&5)	1
	VG02MV012	Klauw 1300 (met ref 3&5)	1
	VG02MV013	Klauw 1600 (met ref 3&5)	1
	VG02MV014	Klauw 1800 (met ref 3&5)	1
5	VG02MV015	Klauwtand (met ref 3)	*
6	VG02MV016	Scharnieras	4
7	VG02MV017	Scharnieras	2
8	VG02MV018	Buiscoppille	6
9	VG02MV019	Smeernippel	6
10	VG02MV020	Flexibelklemplaat	2
11	VG02MV021	Moer	4
12	VG02MV022	Bout (gelast)	4
13	VG02MV023	Bout (gelast)	1
14	VG02MV024	Flexibelklem	1
15	VG02MV025	Vleugelmoer	1
16	VG02MV026	Cilinder	2
17	VG02MV027	Verdeelblok	1
18	VG02MV028	Seal	10
19	VG02MV029	Nippel	8
20	VG02MV030	Nippel	2
21	VG02MV031	Flexibel	1
22	VG02MV032	Flexibel	1
23	VG02MV033	Flexibel	1
24	VG02MV034	Flexibel	1
25	VG02MV035	Flexibel	1
26	VG02MV036	Flexibel	1
27	VG02MV037	Nippel	2
28	VG02MV038	Snelkoppeling vrouwelijk	1
29	VG02MV039	Snelkoppeling mannelijk	1
30	VG02MV040	Stofkap mannelijk	1
31	VG02MV041	Stofkap vrouwelijk	1
32	VG02MV042	Sealkit cilinder	1
33	VG02MV043	Sticker	1
34	VG02MV044	Sticker	2
35	VG02MV045	Stickerset	1

* (bij aantal): Hoeveelheid is afhankelijk van de breedte.

