



**Bobcat®**

NL

---

# Bedienings- en onderhoudshandleiding T110 Compacte rupslader

---

S/N AE0J11001 en hoger

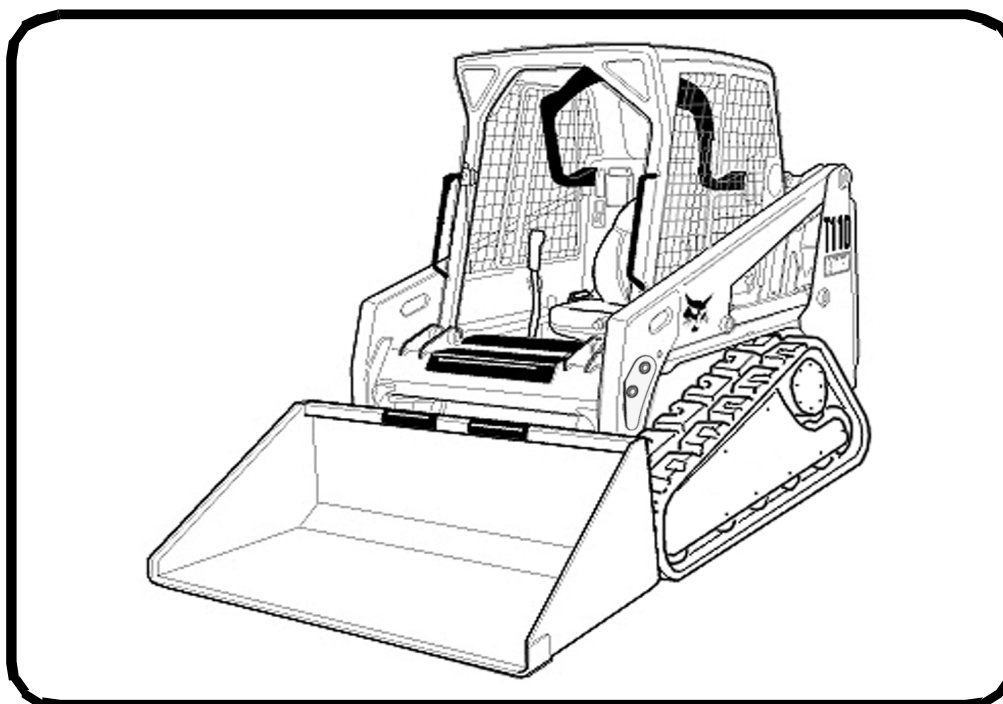

UITGERUST MET  
BOBCAT INTERLOCK  
CONTROL SYSTEM (BICS™)

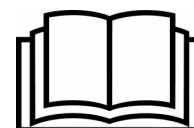

## VEILIGHEIDSWAARSCHUWINGEN VOOR DE BESTUURDER



### WAARSCHUWING

De bestuurder dient over instructies te beschikken alvorens de machine in gebruik te nemen. Ongeschoolde bestuurders kunnen lichamelijk letsel of levensgevaar veroorzaken.

W-2001-1285



**Waarschuwingssymbool:** dit symbool met uitroepeteken betekent: "Let op, wees voorzichtig! Uw veiligheid staat op het spel!"  
Lees zorgvuldig de volgende boodschap.

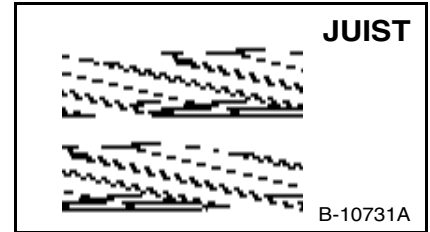

B-10731A

**Gebruik de lader nooit zonder de instructies. Lees en houd rekening met de aanwijzingen op de machine (stickers), de bedienings- en onderhoudshandleiding en het bestuurdershandboek.**

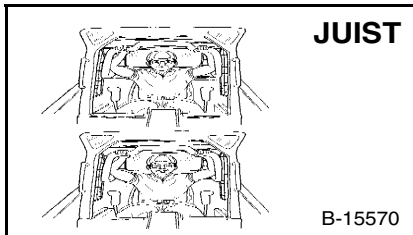

B-15570

**Gebruik altijd de stoelbeugel en maak de veiligheidsgordel goed vast.  
Houd de voeten altijd op de pedalen of de voetsteunen wanneer u de lader bestuurt.**

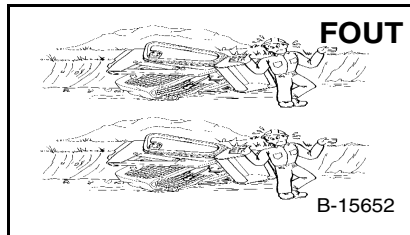

B-15652

**Gebruik de lader nooit met een bestuurderscabine die niet ROPS- en FOPS-goedgekeurd is. Draag altijd de veiligheidsgordel.**

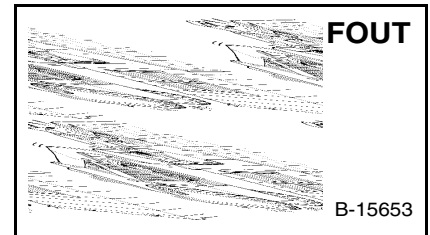

B-15653

**Gebruik de lader nooit als een personenlift of als hefvoetel voor het opheffen van personen.**

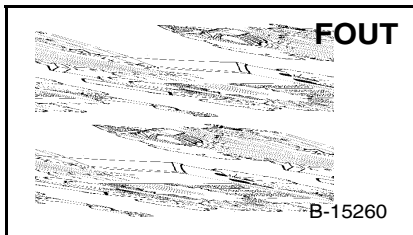

B-15260

**Gebruik de lader nooit in een omgeving met explosief stof of gas, of waar uitlaatgassen in contact kunnen komen met ontvlambaar materiaal.**

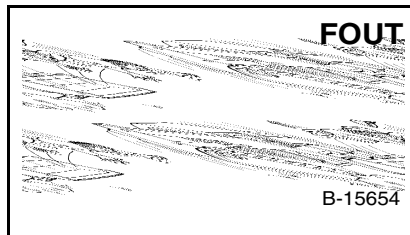

B-15654

**Neem nooit passagiers mee.  
Laat geen omstanders toe in de werkzone.**

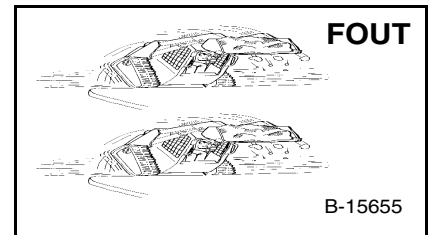

B-15655

**Rijd altijd met de laadbak of aanbouwdelen zo laag mogelijk.  
Rijd of draai niet met de hefarmen omhoog.  
Laad, los en draai op vlakke, horizontale grond.**

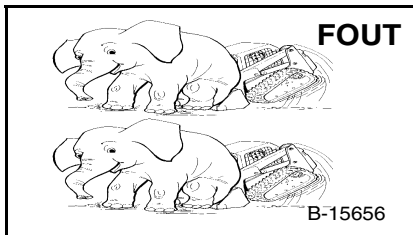

B-15656

**Overschrijd nooit de nominale werkcapaciteit.**

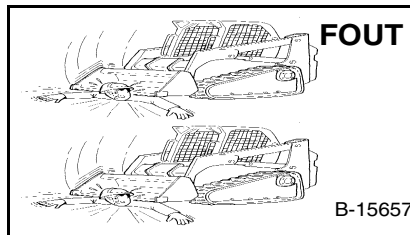

B-15657

**Laat de lader nooit achter met een draaiende motor of met de hefarmen omhoog.  
Om te parkeren activeert u de parkeerrem en plaatst u het aanbouwddeel plat op de grond.**

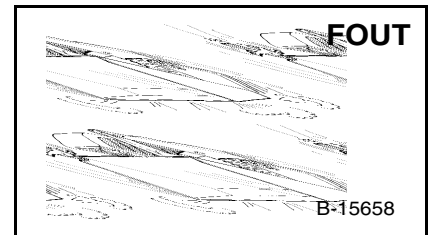

B-15658

**Breng nooit wijzigingen aan de uitrusting aan.  
Gebruik uitsluitend aanbouwdelen die door Bobcat Company zijn goedgekeurd voor dit model lader.**

### VEILIGHEIDSUITRUSTING

De Bobcat-lader moet uitgerust zijn met veiligheidselementen die geschikt zijn voor het uit te voeren werk. Raadpleeg uw verdeler voor een veilig gebruik van de aanbouwdelen en toebehoren.

1. **VEILIGHEIDSGORDEL:** Controleer de bevestigingen van de veiligheidsgordel en controleer ook het weefsel en de gesp op beschadigingen.
2. **STOELBEUGEL:** Wanneer deze is opgeklapt, moeten de bedieningselementen van de lader vergrendeld zijn.
3. **BESTUURDERS-CABINE (ROPS en FOPS):** De cabine moet met alle bevestigingen goed op de lader zijn vastgemaakt.
4. **BESTUURDERSHANDBOEK:** Moet in de cabine aanwezig zijn.
5. **VEILIGHEIDSSYMBOLLEN (STICKERS):** Vervang indien beschadigd.
6. **VEILIGHEIDSTREDEN:** Vervang indien beschadigd.
7. **HANDGREPEN:** Vervang indien beschadigd.
8. **HEFARMSTEUN:** Vervang indien beschadigd
9. **PARKEERREM**
10. **BOBCAT VERGRENDINGSSYSTEEM (BICS)**

OSW10-0409



**Bobcat®**



## INHOUD

VOORWOORD.....	5
VEILIGHEID & HULPMIDDELEN TRAINING .....	17
BEDIENINGSVOORSCHRIFTEN .....	29
PREVENTIEF ONDERHOUD .....	99
SYSTEEMINSTELLINGEN EN ANALYSE .....	147
SPECIFICATIES.....	161
GARANTIE.....	169
ALFABETISCHE INDEX.....	173

### REFERENTIEGEGEVENS

Noteer hieronder de correcte gegevens van uw Bobcat-lader. Gebruik steeds deze nummers bij het verwijzen naar uw Bobcat-lader.

Serienummer van de lader \_\_\_\_\_  
Serienummer van de motor \_\_\_\_\_  
\_\_\_\_\_

### OPMERKINGEN:

\_\_\_\_\_  
\_\_\_\_\_  
\_\_\_\_\_  
\_\_\_\_\_  
\_\_\_\_\_

### UW BOBCAT-VERDELER:

ADRES: \_\_\_\_\_

TELEFOON: \_\_\_\_\_

\_\_\_\_\_



Bobcat Company  
P.O. Box 128  
Gwinner, ND 58040-0128  
VERENIGDE STATEN VAN AMERIKA

Doosan Benelux SA  
Drève Richelle 167  
B-1410 Waterloo  
BELGIË



**Bobcat®**



## VOORWOORD

Deze bedienings- en onderhoudshandleiding werd opgesteld om aan de eigenaar/ gebruiker de nodige bedienings- en onderhoudsinstructies te verschaffen voor het veilige gebruik van de Bobcat-lader. **LEES DEZE BEDIENINGS- EN ONDERHOUDSHANDLEIDING EN ZORG ERVOOR DAT U ALLES GOED BEGREPEN HEBT VOORDAT U MET DE BOBCAT-LADER BEGINT TE WERKEN.** Indien u nog vragen hebt, kunt u altijd terecht bij uw Bobcat-verdeler. Deze handleiding kan ook opties en toebehoren vermelden die niet op uw lader geïnstalleerd zijn.

AFLEVERINGSRAPPORT .....	11
BOBCAT COMPANY BESCHIKT OVER HET ISO 9001-CERTIFICAAT ..	9
CONFORMITEITSVERKLARING .....	7
KENMERKEN, TOEBEHOREN EN AANBOUWDELEN .....	13
Aanbouwdelen .....	14
Beschikbare laadbakken .....	14
Controle en onderhoud van set voor speciale toepassingen .....	15
Opties en toebehoren .....	13
Set voor speciale toepassingen .....	15
Standaarduitrusting .....	13
LADERIDENTIFICATIE .....	12
PLAATS VAN DE SERIENUMMERS .....	11
Serienummer van de lader .....	11
Serienummer van de motor .....	11
SMEERMIDDELEN EN VLOEISTOFFEN .....	10
STANDAARDONDERHOUD .....	9



**Bobcat®**

**CONFORMITEITSVERKLARING**

**Inhoud van EC-conformiteitsverklaring**

Deze informatie wordt bij de bedieningshandleiding geleverd in overeenstemming met punt 1.7.4.2(c) van Bijlage I van Machinerichtlijn 2006/42/EG.

De officiële EC-conformiteitsverklaring is in een apart document geleverd.

<p><b>Fabrikant</b></p>  <p><b>Bobcat</b> <b>Bobcat</b></p> <p>Bobcat Company World Headquarters 250 East Beaton Drive West Fargo, ND 58078-6000 VERENIGDE STATEN VAN AMERIKA</p>	<p><b>Richtlijn 2000/14/EG: Geluidsemissie in de omgeving door materiaal voor gebruik buitenshuis</b></p> <p><b>Aangemelde instantie</b> Technisch testinstituut voor de bouw Praag, Tsjechië Aangemelde instantie nummer: 1020</p> <p><b>EG-certificaatnr.</b> 1020-090-022395</p>
<p><b>Technische documentatie</b></p> <p>Doosan Benelux SA Drève Richelle 167 B-1410 Waterloo BELGIË</p>	<p><b>Conformiteitsbeoordelingsprocedure(s)</b> 2000/14/EG, Bijlage VIII, Volledige kwaliteitsborging</p> <p><b>Geluidsvermogensniveaus [Lw(A)]</b> Gemeten geluidsvermogensniveau <b>99dBA</b> Gegarandeerd geluidsvermogensniveau <b>101dBA</b></p>
<p><b>Beschrijving van de uitrusting</b></p> <p>Type uitrusting: bulldozer lader Modelnaam: T110 Modelcode: AE0J</p> <p>Motorfabrikant: Kubota Motormodel: V2403-M-DI-EU37 Motorvermogen: 30,7 kW bij 2200 TPM</p>	<p><b>De uitrusting is in overeenstemming met de onderstaande EU-Richtlijn(en)</b> 2006/42/EG: Machinerichtlijn 2004/108/EG: Richtlijn elektromagnetische compatibiliteit</p>
<p><b>Conformiteitsverklaring</b></p> <p>Deze uitrusting voldoet aan de vereisten die worden vermeld in alle EU-richtlijnen die in deze verklaring zijn opgenomen.</p>	
<p><b>Met ingang van:</b></p> <p>29 december 2009</p>	





**Bobcat®**

**BOBCAT COMPANY BESCHIKT OVER HET ISO 9001-CERTIFICAAT**







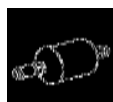

ISO 9001 is een internationale standaard die de bepalingen definieert voor een kwaliteitsmanagementsysteem dat waakt over de gebruikte methodes en procedures bij het ontwerpen, ontwikkelen, vervaardigen en verspreiden van Bobcat-producten.

Het British Standards Institute (**BSI**) is het gecertificeerde registratiebureau dat Bobcat Company heeft geselecteerd om te beoordelen of de fabriekshallen van Bobcat in Gwinner en Bismarck, North Dakota (Noord-Amerika), Pontchateau (Frankrijk), Dobris (Tsjechië) en de bedrijfskantoren van Bobcat (Gwinner, Bismarck & West Fargo) in North Dakota in overeenstemming zijn met de ISO 9001-norm. Enkel gecertificeerde beoordelaars, zoals BSI, kunnen registraties verlenen.

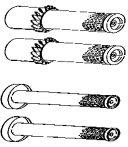
ISO 9001 betekent dat wij als bedrijf zeggen wat we doen en doen wat we zeggen. Met andere woorden, we hebben procedures en beleidsnormen opgesteld en kunnen bewijzen dat we deze ook respecteren en opvolgen.

**STANDAARDONDERHOUD**

	MOTOROLIEFILTER (6-Pak) 6657635		HYDRAULISCH LAADFILTER 6681012
	BRANDSTOFFILTER 6667352		HYDROSTATISCH FILTER 6661248
	LUCHTFILTER, buiten 6690907  LUCHTFILTER, binnen 6690908		ACCU 6674687
	CARTERAFTAPFILTER, In-lijn 6661022		HYDRAULISCHE VUL- / ONTLUCHTINGSDOP 6727475

**OPMERKING: Controleer altijd onderdeelnummers met uw Bobcat-verdeler.**

SMEERMIDDELEN EN VLOEISTOFFEN

Alle Bobcat Materiaal		Enkel voor TLS en AL	
Verpakking	Lineart	MOTOR	REIM-VLOEISTOF
		ANTIVRIES-KOEL-VLOEISTOF	ASOVER-BRENGING
		Bobcat Engine Power SAE 0W/30	Bobcat Brake Fluid LHM
		Bobcat Engine Power SAE 10W/30	
		Bobcat Engine Power SAE 15W/40	
		Bobcat Engine Power SAE 20W/50	
		Bobcat Superior SH Hydraulic/Hydrostatic	
		Bobcat Bio Hydraulic Hydraulic/Hydrostatic	
		Bobcat PG Coolant Concentrated	
		Bobcat PG Coolant 4 Seasons	
		Bobcat EG Coolant Concentrated	
		Bobcat EG Coolant Premixed	
5 l Blik		6987500A Bobcat Engine Power SAE 0W/30	6904845A Bobcat Axle Transmission Oil
25 l Container		6987500B Bobcat Engine Power SAE 10W/30	
209 l Vat		6987500C Bobcat Engine Power SAE 15W/40	
1000 l Tank		6987500D Bobcat Engine Power SAE 20W/50	
		6987646A Bobcat PG Coolant Concentrated	6904846A
		6987646B Bobcat PG Coolant 4 Seasons	
		6987646C Bobcat EG Coolant Concentrated	
		6987646D Bobcat EG Coolant Premixed	
		6904842A Bobcat Superior SH Hydraulic/Hydrostatic	
		6904842B Bobcat Bio Hydraulic Hydraulic/Hydrostatic	
		6904842C Bobcat PG Coolant Concentrated	
		6904842D Bobcat PG Coolant 4 Seasons	
		6904843A Bobcat Engine Power SAE 0W/30	
		6904843B Bobcat Engine Power SAE 10W/30	
		6904843C Bobcat Engine Power SAE 15W/40	
		6904843D Bobcat Engine Power SAE 20W/50	
		6904844A Bobcat Engine Power SAE 0W/30	
		6904844B Bobcat Engine Power SAE 10W/30	
		6904844C Bobcat Engine Power SAE 15W/40	
		6904844D Bobcat Engine Power SAE 20W/50	
		6987597A Bobcat EG Coolant Premixed	
		6987597B Bobcat EG Coolant Concentrated	
		6987597C Bobcat PG Coolant Concentrated	
		6987597D Bobcat PG Coolant 4 Seasons	
		Bobcat Universeel Smeervet	6903122
400 g Smeervet		Bobcat Supreme HD Smeervet	6687884
		Bobcat Extreme HP Smeervet	6687885
4700300-NL (10-09)			

## PLAATS VAN DE SERIENUMMERS

Geef altijd het serienummer van de lader op bij elk verzoek om onderhoudsinformatie of als u onderdelen bestelt. Oudere of nieuwere modellen (identificatie mogelijk met serienummer) kunnen soms verschillende onderdelen of procedures vereisen voor een bepaalde onderhoudsoperatie.

**Figuur 1**

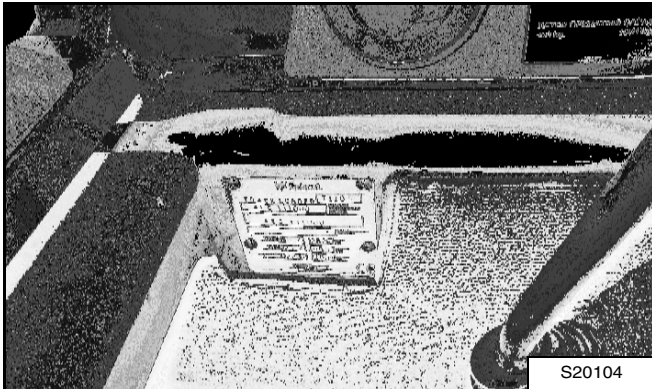

### Serienummer van de lader

Het plaatje met het serienummer van de lader [Figuur 1] bevindt zich in de cabine aan de rechterkant.

Uitleg bij het serienummer van de lader:

XXXX    XXXXXX

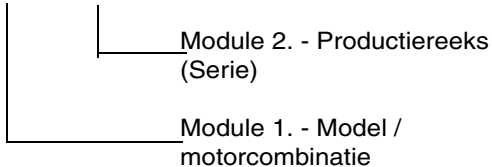

1. Het viercijferige nummer van de model/motorcombinatie geeft de combinatie aan van modelnummer en motor.
2. Het vijfcijferige productiereeksnummer geeft de volgorde aan waarin de lader geproduceerd werd.

### Serienummer van de motor

**Figuur 2**

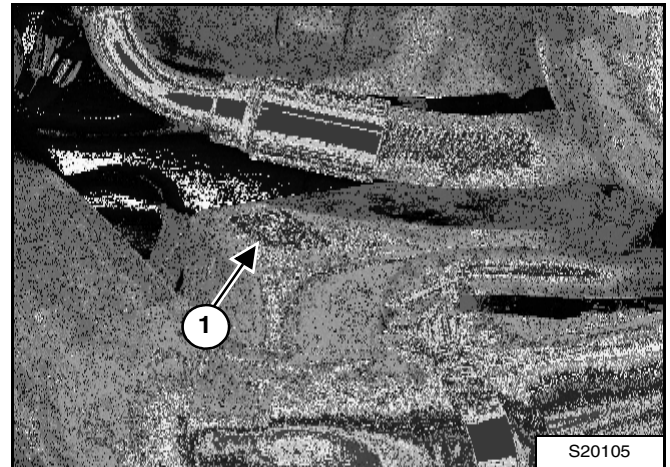

Het serienummer van de motor bevindt zich aan de bovenzijde van de motor (1) [Figuur 2].

## AFLEVERINGSRAPPORT

**Figuur 3**

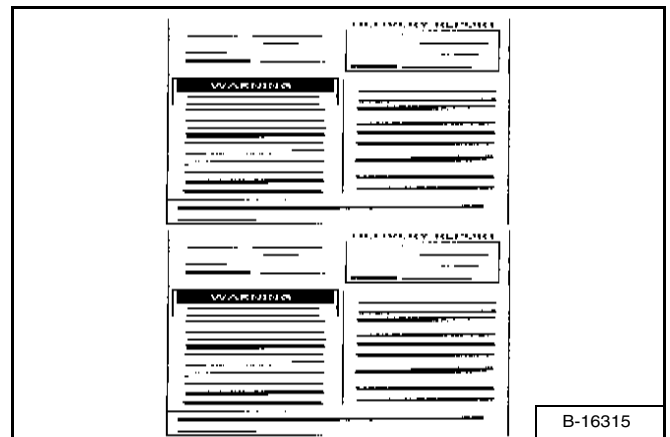

Het afleveringsrapport [Figuur 3] moet door de verdeler worden ingevuld en door de eigenaar of bestuurder ondertekend worden wanneer de Bobcat-lader wordt geleverd. De eigenaar hoort uitleg te krijgen bij het rapport.

LADERIDENTIFICATIE

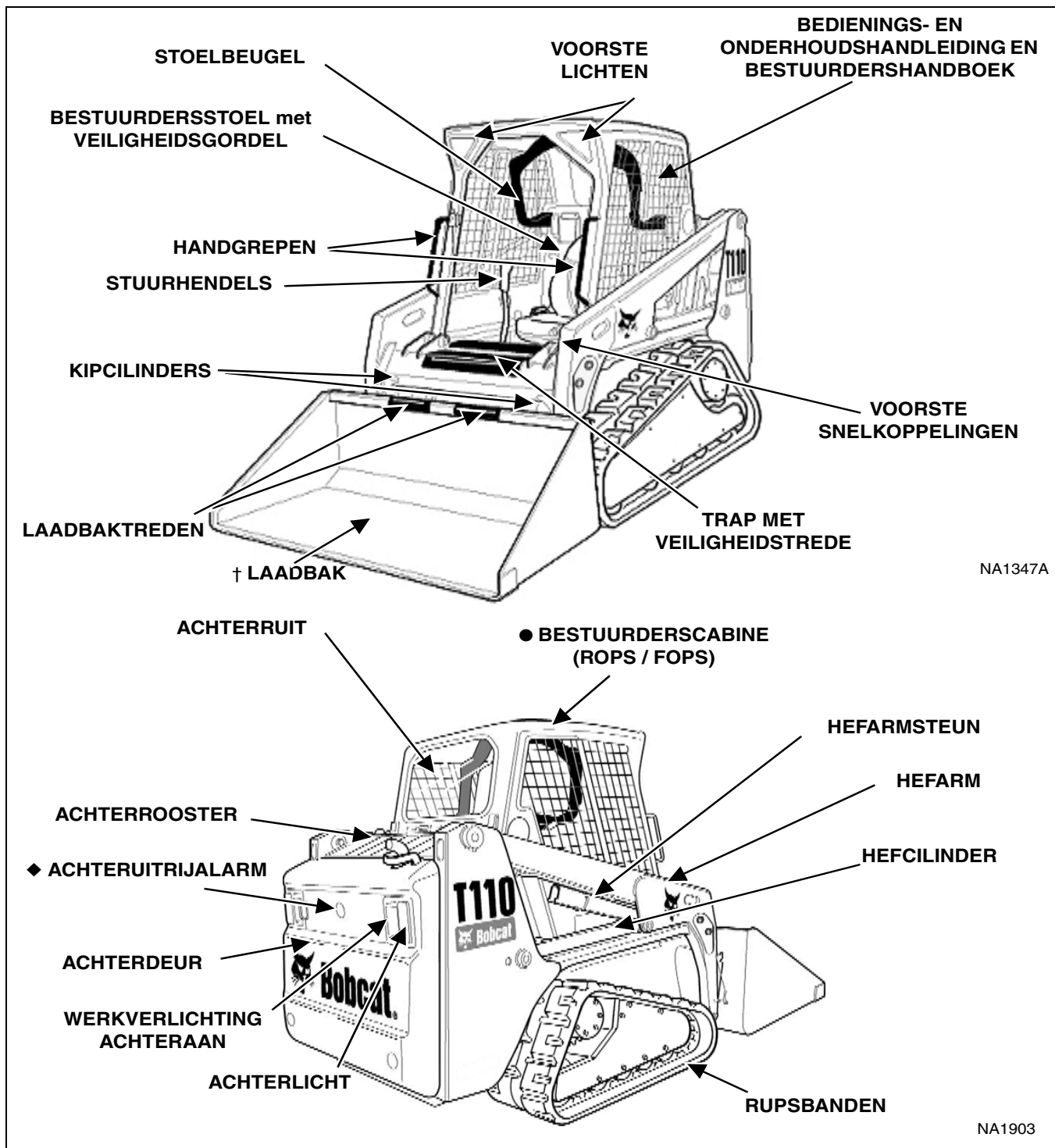

NA1347A

NA1903

- ◆ Optioneel of niet-bijgeleverd (geen standaarduitrusting)
- † Laadbak - Voor deze machine zijn veel verschillende laadbakken en andere aanbouwdelen beschikbaar.
- ROPS, FOPS - Roll Over Protective Structure (tegen omkantelen) volgens ISO 3471, en Falling Object Protective Structure (tegen vallende voorwerpen) volgens ISO 3449, Niveau I. Niveau II is beschikbaar.



## KENMERKEN, TOEBEHOREN EN AANBOUWDELEN

### Standaarduitrusting

De Bobcat-laders model T110 zijn standaard uitgerust met de volgende onderdelen:

- Automatisch geactiveerde gloeibougies
- Bobcat-vergrendelingssysteem (BICS™)
- Bob-Tach™
- CE-certificaat
- Claxon voor
- Deluxe cabine (omvat: binnenisolatie, boven-, achter- en zijramen, extra harnas, plafondverlichting en 12 - volts voedingspoort), met goedgekeurde ROPS en FOPS
- Geluidscabine (vermindert het geluidsniveau op oorhoogte)
- Geluidsisolatie (vermindert het geluid voor omstanders)
- Gereedschapshouder
- Hefarmsteun
- Hulphydrauliek (variabel debiet / continue flow)
- Hydraulische baknivellering (inclusief aan/uit-selectie)
- Instrumentenpaneel: urenteller, motortemperatuur, brandstofmeter en waarschuwinglampjes
- Parkeerrem
- Rupsbanden, rubber - 9,8 inch (250 mm)
- Stoelbeugel
- Uitschakeling motor / hydraulisch systeem
- Veiligheidsgordel
- Vergrendeling achterklep
- Verstelbare geveerde stoel van vinyl
- Vonkvrije uitlaat
- Voor- en achterlichten
- Voordeur van cabine met ruitenwisser

### Opties en toebehoren

Hieronder vindt u een lijst van uitrustingen, verkrijgbaar bij uw Bobcat-verdeler, alsook van fabrieksopties en in de fabriek gemonteerde toebehoren. Raadpleeg uw Bobcat-verdeler voor andere opties en toebehoren.

- Achterruitwisser
- Achteruitrijalarm
- Besturingseenheid aanbouwdeel (ACD)
- Besturingskit voor dubbele aanbouwdeelen
- Brandblusser
- Cabinepanelen, vinyl
- Cabineverwarming
- Deluxe handbediening
- Deluxe instrumentenpaneel
- Dubbele stuurdemper
- FOPS-kit (niveau II)
- Hijskit (eenpunts)
- Hydraulische Bob-Tach
- Knipperlicht
- Laadbak afdekplaten
- Leidingbeugel
- Ramen:
  - Achterruit polycarbonaat
  - Bovenruit polycarbonaat
  - Extern uitneembare achterruit
- Selecteerbare joystickbediening (SJC) (Selecteerbaar 'ISO' of 'H'-bedieningspatroon)
- Set afdekplaat (Voetpedaal-ruimte)
- Set voor speciale toepassingen
- Sleutelvrije start
- Twee rijsnelheden (alleen beschikbaar met SJC-bediening)
- Uitlaatkatalysator
- Veiligheidsgordel - 3 inch breed
- Veiligheidsgordel - Automatisch
- Veiligheidsgordel met driepuntsbevestiging
- Vergrendelbare brandstofdop
- Verstelbare Air Ride geveerde stoel
- Waarschuwinglampen: alarmknipperlichten (inclusief richtingaanwijzers)
- Wegoptie
- Zwaailicht

***Specificaties kunnen worden gewijzigd zonder voorafgaand bericht en standaard onderdelen kunnen variëren.***



## KENMERKEN, TOEBEHOREN EN AANBOUWDELEN (VERVOLG)

Deze en andere aanbouwdelen zijn goedgekeurd voor het gebruik op dit ladermodel. Gebruik enkel goedgekeurde aanbouwdelen. Aanbouwdelen die niet door Bobcat zijn vervaardigd, worden niet goedgekeurd.

De veelzijdige Bobcat-lader wordt snel omgebouwd tot een multifunctionele machine met talrijke aanbouwdelen... van laadbak en grijper tot palletvork en dieplepel, en nog veel meer.

Vraag meer informatie over goedgekeurde aanbouwdelen en bedienings- en onderhoudshandleidingen van aanbouwdelen aan uw Bobcat-verdeler.

Vergroot de veelzijdigheid van uw Bobcat-lader met diverse types en afmetingen van laadbakken.

### Aanbouwdelen

- Adapter driepuntskoppeling
- Bezem met opvangbak
- Breekhamer, hydraulisch
- Dieplepel
- Dumper
- Egalisator
- Grondboor
- Grondschraper
- Keerbezem
- Laadbakken
- Landbouw/utiliteitsgrijper
- Maaier
- Ondersnijmes
- Opbreektanden
- Palletvorken
- Powerhark
- Sleuvengraver
- Sneeuwrees
- Snijbladen
  - Sneeuwblad
  - V-blad
- Struikenzaag
- Tuinfrees
- Universeel frame
- Utiliteitsvorken
- X-Change™ Frame

## Beschikbare laadbakken

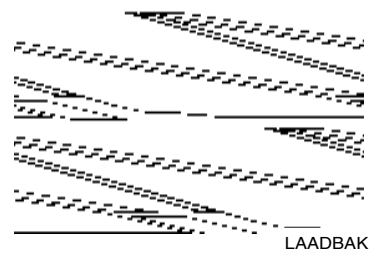

Er zijn laadbakken in vele types, breedten en inhouds beschikbaar voor talrijke toepassingen. Onder meer voor de bouw en industrie, laag profiel, bemesting en sneeuwruiming. Vraag uw Bobcat-verdeler naar de juiste laadbak voor uw Bobcat-lader en toepassingen.

## KENMERKEN, TOEBEHOREN EN AANBOUWDELEN (VERVOLG)

### Set voor speciale toepassingen



#### VOORKOM LETSEL OF LEVENSGEVAAR

Sommige toepassingen van aanbouwdelen kunnen ertoe leiden dat rondvliegend rommel of voorwerpen via openingen in de voor- boven- of achterzijde van de cabine naar binnen kunnen komen. Installeer de set voor speciale toepassingen om de bestuurder bij deze toepassingen beter te kunnen beschermen.

W-2737-0508

Figuur 4

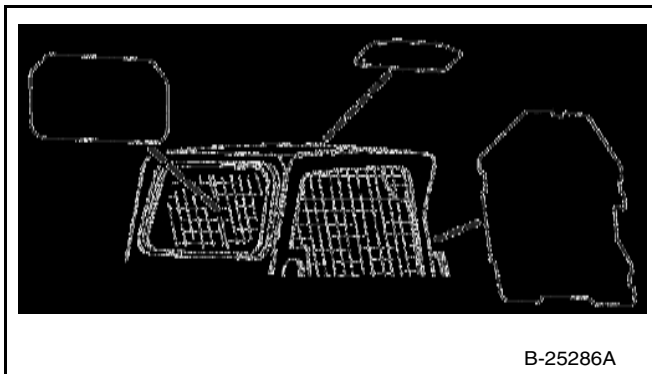

Beschikbaar voor speciale toepassingen tegen het binnendringen van materiaal in cabineopeningen. De kit omvat een voordeur en boven- en achterruiten van 1/2 in. (12,7 mm) dik polycarbonaat [Figuur 4].

Neem voor de beschikbaarheid contact op met uw Bobcat-verdeler.

### Controle en onderhoud van set voor speciale toepassingen

- Controleer op barsten of beschadiging. Vervang indien nodig.
- Spoel vooraf met water om korrelige materialen te verwijderen.
- Was met een zacht reinigingsmiddel en warm water.
- Gebruik een spons of zachte doek. Spoel grondig met water en droog met een schone zachte doek of rubberen trekker.
- Gebruik geen schurende of sterk alkalische reinigingsmiddelen.
- Reinig niet met metalen bladen of krabbers.





**Bobcat®**



## VEILIGHEID & HULPMIDDELEN TRAINING

BRANDPREVENTIE .....	21
Bediening .....	21
Brandblussers .....	22
Elektrisch .....	21
Hydraulisch systeem .....	22
Lassen en slijpen .....	22
Onderhoud .....	21
Starten .....	22
Tanken .....	22
Vonkvrij uitlaatsysteem .....	22
PUBLICATIES EN HULPMIDDELEN TRAINING .....	28
VEILIGHEIDS- OF WAARSCHUWINGSSYMBOLLEN (STICKERS) .....	24
Tekstloze veiligheidsstickers .....	26
VEILIGHEIDSVOORSCHRIFTEN .....	19
De bestuurder is verantwoordelijk voor de veiligheid .....	20
Veilig werken vereist een gekwalificeerd bestuurder .....	20
Vermijd siliciumstof .....	21
Vóór gebruik .....	19



**Bobcat®**



## VEILIGHEIDSVOORSCHRIFTEN

### Vóór gebruik

Volg aandachtig de instructies op van de bedienings- en onderhoudshandleiding.

De Bobcat-lader is uitermate wendbaar en compact. Hij is krachtig en inzetbaar in zeer uiteenlopende omstandigheden. Dit confronteert de bestuurder met risico's die voorkomen buiten de normale wegen en op ruw terrein, waarop de Bobcat-lader doorgaans wordt gebruikt.

De Bobcat-lader heeft een motor met inwendige verbranding wat resulteert in hitte en uitlaatgassen. Omdat alle uitlaatgassen dodelijk kunnen zijn of ziekten kunnen veroorzaken, mag de machine enkel in geventileerde ruimten worden gebruikt.

De Bobcat-verdeler zal u uitleg geven over de mogelijkheden en de beperkingen van de lader en het aanbouwdeel voor elke toepassing. Hij zal u tonen hoe u de machine veilig kan gebruiken in overeenstemming met de Bobcat-instructies die ook verkrijgbaar zijn voor de bestuurders. De verdeler kan ook onveilige aanpassingen of niet-goedgekeurde aanbouwdelen herkennen. De aanbouwdelen en laadbakken zijn ontworpen voor een specifiek nominaal werkvermogen (sommige hebben beperkte hefhoogtes). Zij zijn ontworpen voor een veilige bevestiging aan de Bobcat-lader. De bestuurder dient de verdeler of de Bobcat-handleidingen te raadplegen om na te gaan welke ladingen van materialen met een bepaalde densiteit veilig zijn voor de door hem gebruikte combinatie van machine - aanbouwdeel.

De volgende publicaties en opleidingsmateriaal verstrekken informatie over het veilige gebruik en onderhoud van de Bobcat-machine en aanbouwdelen:

- Het afleveringsrapport wordt gebruikt om te controleren of er volledige instructies aan de nieuwe eigenaar werden gegeven en of de Bobcat-lader en het aanbouwdeel veilig en bedrijfsklaar zijn.
- De bedienings- en onderhoudshandleiding die met de lader of het aanbouwdeel geleverd wordt, geeft informatie over het gebruik, het routineonderhoud en de onderhoudsprocedures. Het betreft een onderdeel van de machine die opgeborgen wordt in een houder in de machine. Reservehandleidingen kunnen bij uw Bobcat-verdeler worden besteld.
- Waarschuwingstekens (stickers) geven instructies over de veilige bediening en het onderhoud van de Bobcat-machine of het aanbouwdeel. De stickers en hun locatie staan vermeld in de bedienings- en onderhoudshandleiding. Reservestickers zijn verkrijgbaar bij uw Bobcat-verdeler.

- Het bestuurdershandboek hangt in de ladercabine. Zijn bondige instructies zijn erg handig voor de bestuurder. Vraag uw Bobcat-verdeler naar meer informatie en andere beschikbare taalversies.

De verdeler en eigenaar/bestuurder kijken bij de levering van de machine na voor welk gebruik het aanbevolen is. Als de eigenaar / bestuurder de machine voor andere doeleinden wil gebruiken, dient hij / zij hieromtrent de verdeler te raadplegen.

SI SSL EMEA-1009

## VEILIGHEIDSVOORSCHRIFTEN (VERVOLG)

De bestuurder is verantwoordelijk voor de veiligheid



### Waarschuwingssymbool

Dit symbool met uitroepteken betekent: "Waarschuwing, wees voorzichtig! Uw veiligheid staat op het spel!" Lees zorgvuldig de volgende boodschap.



## WAARSCHUWING

De bestuurder dient over instructies te beschikken alvorens de machine te gebruiken. Ongeschoolde bestuurders kunnen lichamelijk letsel of levensgevaar veroorzaken.

W-2001-0502

## BELANGRIJK

Dit bericht wijst op procedures die opgevolgd moeten worden om schade aan de machine te voorkomen.

I-2019-0284



## GEVAAR

Het signaalwoord GEVAAR op de machine en in de handleidingen wijst op een potentieel gevaarlijke situatie die, als deze niet wordt vermeden, tot lichamelijk letsel of levensgevaar leidt.

D-1002-1107



## WAARSCHUWING

Het signaalwoord WAARSCHUWING op de machine en in de handleidingen wijst op een potentieel gevaarlijke situatie die, als deze niet wordt vermeden, tot lichamelijk letsel of levensgevaar kan leiden.

W-2044-1107

De Bobcat-lader en aanbouwdelen dienen zich in een goede staat te bevinden.

Controleer alle items op de sticker Bobcat Onderhoudsschema in de kolom 8-10 uur of zoals afgebeeld in deze bedienings- & onderhoudshandleiding.

## Veilig werken vereist een gekwalificeerd bestuurder

Om gekwalificeerd te zijn mag de bestuurder geen drugs of alcoholische dranken gebruiken. Deze kunnen zijn waakzaamheid of coördinatievermogen tijdens het werk beïnvloeden. Een bestuurder die voorgeschreven geneesmiddelen gebruikt, dient medisch advies in te winnen over de mogelijkheid tot het veilig besturen van de machine.

*Een gekwalificeerd bestuurder moet:*

*De geschreven instructies, regels en reglementen begrijpen*

- De geschreven instructies van Bobcat omvatten het afleveringsrapport, de bedienings- en onderhoudshandleiding, het bestuurdershandboek en de waarschuwingstekens (stickers).
- Controleer de regels en reglementen van het gebied waarin u werkt. Deze regels kunnen bepaalde veiligheidsvereisten bevatten van de werkgever. Voor het rijden op openbare wegen moet de machine zijn uitgerust conform de lokale voorschriften voor het gebruik op de openbare weg in uw land. Voorschriften kunnen een risico aangeven zoals een elektriciteitsleiding.

*Een praktische opleiding volgen*

- De bestuurdersopleiding moet bestaan uit een demonstratie en mondelinge uitleg. Deze opleiding wordt gegeven door uw Bobcat-verdeler alvorens het product wordt geleverd.
- De nieuwe bestuurder moet beginnen in een gebied zonder omstanders en moet alle bedieningselementen leren gebruiken tot hij of zij de machine en aanbouwdelen in alle werkomstandigheden kan bedienen. De veiligheidsgordel moet altijd worden vastgemaakt alvorens de machine te bedienen.

*De werkomstandigheden kennen*

- De bestuurder moet het gewicht van te hanteren materialen kennen. Overschrijd nooit de nominale werkcapaciteit (ROC) van de machine. Materiaal met een hoge dichtheid zal zwaarder zijn dan hetzelfde volume materiaal met een lagere dichtheid. Verminder de omvang van de lading wanneer er gewerkt wordt met materiaal van hoge dichtheid.
- De bestuurder moet op de hoogte zijn van verboden toepassingen of werkterreinen. Hij of zij moet bijvoorbeeld op de hoogte zijn van de aanwezigheid van te steile hellingen.
- De bestuurder moet de locatie van eventuele ondergrondse leidingen kennen.
- De bestuurder moet nauwsluitende kleding dragen. Draag altijd een veiligheidsbril tijdens onderhoudsbeurten. Veiligheidsbril, ademhalingsbescherming, gehoorbescherming of kits voor speciale toepassingen zijn voor bepaalde werkzaamheden vereist. Zie uw Bobcat-verdeler voor de Bobcat-veiligheidsuitrusting voor uw model machine.

SI SSL EMEA-1009

## VEILIGHEIDSVOORSCHRIFTEN (VERVOLG)

### Vermijd siliciumstof



Het snijden of boren in beton met zand of in steen met kwarts kan blootstelling tot siliciumstof tot gevolg hebben. Gebruik een gasmaker, waterstraal of een ander middel om de blootstelling hieraan te beperken.

## BRANDPREVENTIE

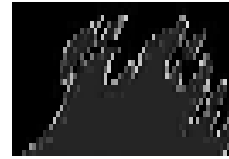

### Onderhoud

De machine en sommige aanbouwdelen hebben onderdelen die bij normale werkomstandigheden erg warm kunnen worden. Vooral de motor en de uitlaat kunnen heel warm worden. Het elektrisch systeem kan, indien beschadigd of slecht onderhouden, gensters of vonken afgeven.

Brandbaar afval (bladeren, stro enz.) moet regelmatig verwijderd worden. Als brandbaar materiaal zich ophoopt, kan dat een brandrisico vormen. Maak geregeld schoon om deze ophopingen te voorkomen. Brandbaar materiaal in het motorcompartiment vormt een potentiële brandhaard.

De bestuurdersruimte, het motorcompartiment en het motorkoelingsysteem moeten elke dag worden geïnspecteerd en zo nodig schoongemaakt om risico op brand en oververhitting te voorkomen.

Alle brandstoffen, de meeste smeermiddelen en sommige mengsels met koelvloeistoffen zijn brandbaar. Lekkende of gemorste brandbare vloeistoffen op hete oppervlakken of op elektrische onderdelen kunnen brand veroorzaken.

### Bediening

Gebruik de machine niet waar uitlaat, gensters, vonken of verhitte onderdelen in aanraking kunnen komen met brandbaar materiaal, explosief stof of gassen.

### Elektrisch



Controleer of er geen elektrische bedradingen en verbindingen beschadigd zijn. De accuklemmen moeten schoon zijn en vastzitten. Herstel of vervang alle beschadigde onderdelen of losse of uitgerafelde draden.

Accugas kan exploderen en ernstig letsel veroorzaken. Volg de procedure in de bedienings- & onderhoudshandleiding op om de accu aan te sluiten en met startkabels te starten. Start niet met startkabels als de accu bevroren of beschadigd is. Houd open vuur of vonken uit de buurt van accu's. Niet roken in de omgeving van de acculader.

SI SSL EMEA-1009

## BRANDPREVENTIE (VERVOLG)

### Hydraulisch systeem

Controleer de hydraulische buizen, slangen en smeernippels op beschadiging en lekken. Gebruik nooit vuur of de blote huid om een lek op te sporen. Hydraulische buizen en slangen moeten goed bevestigd zijn, een goede steun en stevige klemmen hebben. Dicht of vervang alle onderdelen die lekken vertonen.

Verwijder altijd gemorste vloeistof. Gebruik geen benzine of diesel om onderdelen schoon te maken. Gebruik commerciële niet-ontvlambare oplosmiddelen.

### Tanken



Leg de motor stil en laat deze afkoelen alvorens brandstof bij te vullen. Roken is ten strengste verboden! Vul de machine niet bij wanneer er open vlammen of vonken in de buurt zijn. Vul de brandstoftank in de open lucht.

### Starten

Gebruik geen ether of startvloeistof voor motoren met gloei-bougies of een inlaatluchtverwarming. Deze starthulpmiddelen kunnen explosies veroorzaken en u of omstanders verwonden.

Volg de procedure in de bedienings- & onderhoudshandleiding voor het aansluiten van de accu en het starten met startkabels.

### Vonkvrij uitlaatsysteem

De vonkvrije uitlaat werd ontworpen om de uitstoot van hete onderdeeljes uit de motor en de uitlaat te controleren. Toch zijn de uitlaat en de uitlaatgassen nog altijd heet.

Controleer de vonkvrije uitlaat regelmatig om er zeker van te zijn dat deze onderhouden wordt en naar behoren functioneert. Volg de procedure in de bedienings- en onderhoudshandleiding voor het schoonmaken van de vonkvrije uitlaat (indien voorhanden).

### Lassen en slijpen

Maak de machine en het aanbouwdeel schoon, ontkoppel de accu en maak de bedrading van de Bobcat-stuureenheden los alvorens laswerken uit te voeren. Dek rubberen leidingen, accu en alle andere brandbare onderdelen af. Houd de brandblusser dicht bij de machine tijdens het lassen.

Zorg voor een goede ventilatie tijdens het lassen of slijpen van geschilderde onderdelen. Draag een stofmasker tijdens het slijpen van geschilderde onderdelen. Er kan giftig stof of gas vrijkomen.

Stof dat ontstaat door het repareren van niet-metalen onderdelen, zoals beschermkappen, bumpers of deksels kan brandbaar of explosief zijn. Herstel dergelijke onderdelen in een goed verluchte ruimte, uit de buurt van open vuur of vonken.

### Brandblussers



U moet weten waar zich de brandblussers en verbandkistjes bevinden en hoe deze te gebruiken. Inspecteer en onderhoud de brandblusser regelmatig. Volg de aanbevelingen op het instructieplaatje.



**Bobcat®**





**VEILIGHEIDS- OF WAARSCHUWINGSSYMBOLLEN (STICKERS)**

Volg de instructies op alle stickers die zich op de lader bevinden. Vervang beschadigde stickers en zorg ervoor dat ze zich op de juiste plaats bevinden. De stickers zijn verkrijgbaar bij uw Bobcat-verdeler.

**Standard -**  
SJC - 7131520

7110316  
Standard - 6728540

6735140  
6986652

In de cabine 6707852  
SJC - 6737248  
Schouderriem optie - 6725370  
7166642  
Achteruitrijalarm 6737189  
6718579

**WAARSCHUWING**  
6718391 (Achter hefarm-dwarselement)  
6561383 (Achter Bob-Tach)

Sgl. Pt. hijsopt. 6533898  
Sgl. Pt. hijsopt. 6704786  
Hijskit optie

**WAARSCHUWING**  
6577754 (2)

6579385 6812569

**WAARSCHUWING**  
6804114 (2)

6718392  
6718396  
6718393

SJC - 6731757

NA1347A



**VEILIGHEIDS- OF WAARSCHUWINGSSYMBOLLEN (STICKERS) (VERVOLG)**

Volg de instructies op alle stickers die zich op de lader bevinden. Vervang beschadigde stickers en zorg ervoor dat ze zich op de juiste plaats bevinden. De stickers zijn verkrijgbaar bij uw Bobcat-verdeler.

**6565990**

**6560573**

**6708929**

**1**

**7169699**

**Onder achterrooster**

**6726303**  
(Enkel van buiten uitneembare achterruit)

**6577754 (2)**

**6578368**

**6706558**

**2**

**6713507 (2)**

**6809511 (4)**  
(Op slangen en leidingen)

**6717343 (2)**

**6727595 (3)**

**6734534**

**7159779**  
(In zekeringsdeksel)

**Binnenzijde achterdeur**

**NA1903**

## VEILIGHEIDS- OF WAARSCHUWINGSSYMBOLLEN (STICKERS) (VERVOLG)

### Tekstloze veiligheidsstickers

Veiligheidsstickers worden gebruikt om de bestuurder of het onderhoudspersoneel van de machine te waarschuwen voor risico's die kunnen ontstaan tijdens het gebruik en onderhoud van de machine. De plaats en omschrijving van de veiligheidsstickers worden in dit deel aangegeven. Zorg dat u vertrouwd bent met alle veiligheidsstickers op de machine / het aanbouwdeel.

#### Verticale configuratie

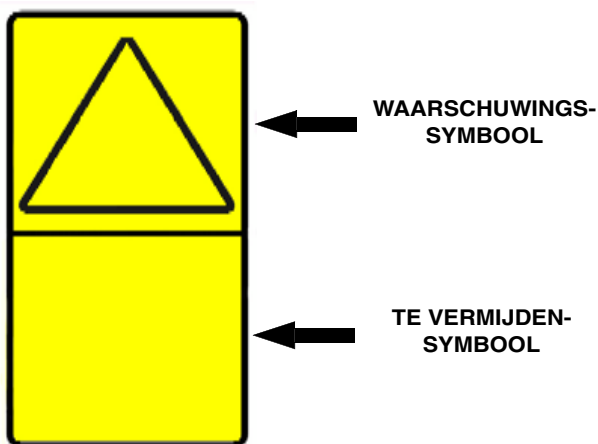

#### Horizontale configuratie

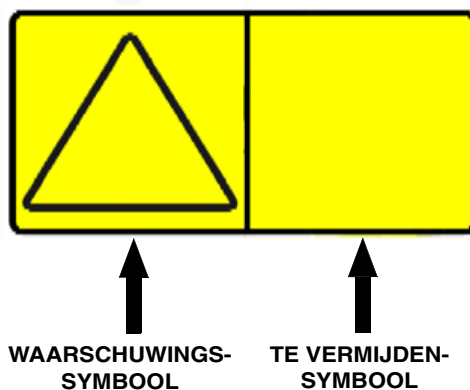

**OPMERKING:** Raadpleeg de genummerde **VEILIGHEIDS- OF WAARSCHUWINGSSYMBOLLEN (STICKERS)** op pagina 24 en **VEILIGHEIDS- OF WAARSCHUWINGSSYMBOLLEN (STICKERS) (VERVOLG)** op pagina 25 voor de machinelocatie van elke overeenkomstige genummerde, tekstloze sticker.

### 1. Hete vloeistof onder druk (7169699)

Deze veiligheidssticker bevindt zich op de dop van het koelvloeistofreservoir.



**HETE VLOEISTOF ONDER DRUK KAN ERNSTIGE BRANDWONDEN VEROORZAKEN**

- **Nooit heet openen.**
- **LANGZAAM OPENEN.**

W-2755-EN-0909

Het formaat bestaat uit een waarschuwingssymbool(en) en een te vermijden-symbool(en):

Waarschuwingssymbolen laten een mogelijk risico zien in een veiligheidsdriehoek.

Te vermijden-symbolen laten een handeling zien die moet worden uitgevoerd om risico's te vermijden.

Een veiligheidssticker kan meer dan één waarschuwingssymbool of te vermijden-symbool bevatten.

**VEILIGHEIDS- OF WAARSCHUWINGSSYMBOLLEN  
(STICKERS) (VERVOLG)**

**Tekstloze veiligheidsstickers (vervolg)**

**2. Gevaar van verplettering (6713507)**

Deze veiligheidssticker bevindt zich op de zijkant van elke hefarm.



**Blijf uit de buurt van een werkende machine om ernstig letsel of levensgevaar te voorkomen.**

W-2520-0106

**PUBLICATIES EN HULPMIDDELEN TRAINING**

Voor uw Bobcat-lader zijn ook de volgende publicaties beschikbaar. U kunt deze bij uw Bobcat-verdeler bestellen.

Voor de nieuwste informatie over Bobcat-producten en Bobcat Company, kunt u onze website bezoeken: [training.bobcat.com](http://training.bobcat.com) of [www.bobcat.com](http://www.bobcat.com).

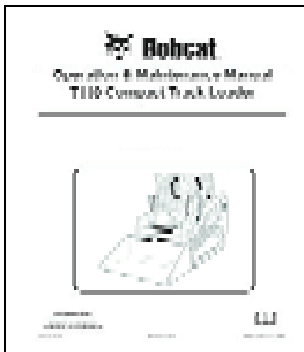

**GEBRUIKS- EN  
ONDERHOUDS-  
HANDLEIDING**

**6904978**

Volledige instructies over de correcte bediening en het routineonderhoud van de Bobcat-lader.

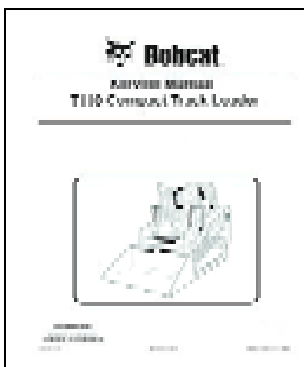

**T110 SERVICE-  
HANDLEIDING**

**6904979**

Volledige onderhoudsinstructies voor uw Bobcat-lader.

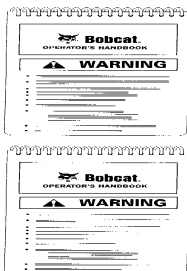

**BESTUURDERS-  
HANDBOEK**

**6986652**

Geeft basis bedieningsinstructies en veiligheidswaarschuwingen.





## BEDIENINGSVOORSCHRIFTEN (VERVOLG)

DE MOTOR STILLEGGEN EN DE LADER VERLATEN . . . . .	79
Procedure . . . . .	79
HEFARMBYPASS-BEDIENING. . . . .	45
Bediening . . . . .	45
HYDRAULISCHE BEDIENINGSELEMENTEN . . . . .	59
Aflaten van druk van hulphydrauliek (lader en aanbouwdeel) . . . . .	64
Bediening hulphydrauliek VOORAAN (Continue flow) . . . . .	62
Bediening hulphydrauliek VOORAAN (Variabele flow) . . . . .	61
Beschrijving . . . . .	59
Blokking hulphydrauliek vooraan . . . . .	60
Hydraulische baknivellering . . . . .	60
Selecteerbare joystickbediening (SJC) in H-bedieningspatroon . . . . .	60
Selecteerbare joystickbediening (SJC) in ISO-bedieningspatroon . . . . .	59
Snelkoppelingen . . . . .	63
Standaard bedieningselementen . . . . .	59
IDENTIFICATIE INSTRUMENTENPANEEL . . . . .	33
Cabineverlichting . . . . .	33
Deluxe instrumentenpaneel . . . . .	39
Display . . . . .	37
Frontpaneel . . . . .	40
Linkerpaneel . . . . .	34
Sleutelvrij Startpaneel . . . . .	38
Standaardpaneel . . . . .	38
Zijpaneel . . . . .	40
MOTOR STARTEN . . . . .	71
Deluxe instrumentenpaneel . . . . .	75
Opwarmen van het hydraulische / hydrostatische systeem . . . . .	77
Sleutelvrij Startpaneel . . . . .	73
Standaardpaneel . . . . .	71
Starten bij lage temperaturen. . . . .	77
NOODUITGANG . . . . .	46
Achterruit . . . . .	46
Voordeur . . . . .	46
ONDERWAGENSISTEEM RUPSBAND . . . . .	86
Introductie . . . . .	86
Tips voor bediening en onderhoud van compacte rupslader . . . . .	86
OPHEFFEN VAN DE LADER . . . . .	97
Eenpuntshijskit. . . . .	97

Zie volgende pagina



## BEDIENINGSVOORSCHRIFTEN (VERVOLG)

OVERZICHT VAN BEDIENINGSINSTRUMENTEN . . . . .	41
Selecteerbare joystickbediening (SJC) . . . . .	42
Standaard bedieningselementen . . . . .	41
PARKEERREM. . . . .	45
Bediening . . . . .	45
RIJDEN EN BESTUREN VAN DE LADER. . . . .	49
Bediening (SJC) in H-bedieningspatroon . . . . .	51
Bediening (SJC) in ISO-bedieningspatroon . . . . .	50
Bediening (standaard). . . . .	49
Beschikbare configuraties van bedieningselementen . . . . .	49
SLEPEN VAN DE LADER . . . . .	97
Procedure . . . . .	97
SNELHEIDSREGELING . . . . .	53
Bediening . . . . .	53
De standaard fabrieksinstelling wijzigen . . . . .	54
STOELBEUGELSYSTEEM . . . . .	43
Bediening . . . . .	43
STUURGEVOELIGHEID . . . . .	55
Bediening . . . . .	55
Beschrijving . . . . .	55
TOERENTALREGELING . . . . .	48
Bediening . . . . .	48
TOT STILSTAND BRENGEN VAN DE LADER . . . . .	51
De stuurhendels of joysticks gebruiken. . . . .	51
TRACTION-LOCK TIJDELIJK OPHEFFEN . . . . .	45
Bediening . . . . .	45
TWEESNELHEDENBEDIENING . . . . .	52
Bediening (SJC) . . . . .	52
Beschrijving . . . . .	52

Zie volgende pagina





## BEDIENINGSVOORSCHRIFTEN (VERVOLG)

VOORBEREIDINGSPROCEDURE VOOR HET STARTEN .....	68
In de lader stappen .....	68
Lokaties voor bedienings- en onderhoudshandleiding en bestuurdershandboek .....	68
Stoelbeugel .....	70
Stoelverstelling .....	69
Verstelling veiligheidsgordel .....	70

## IDENTIFICATIE INSTRUMENTENPANEEL

**Figuur OI-1**



P-76683

Het linkerpaneel **[Figuur OI-1]** is meer gedetailleerd omschreven. (Zie Linkerpaneel op pagina 34.)

**Figuur OI-2**

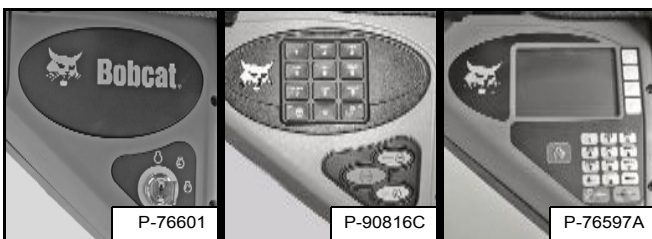

P-76601

P-90816C

P-76597A

Het rechterpaneel **[Figuur OI-2]** is meer gedetailleerd omschreven. (Zie Standaardpaneel op pagina 38), (Zie Sleutelvrij Startpaneel op pagina 38) of (zie Deluxe instrumentenpaneel op pagina 39).

**Figuur OI-3**

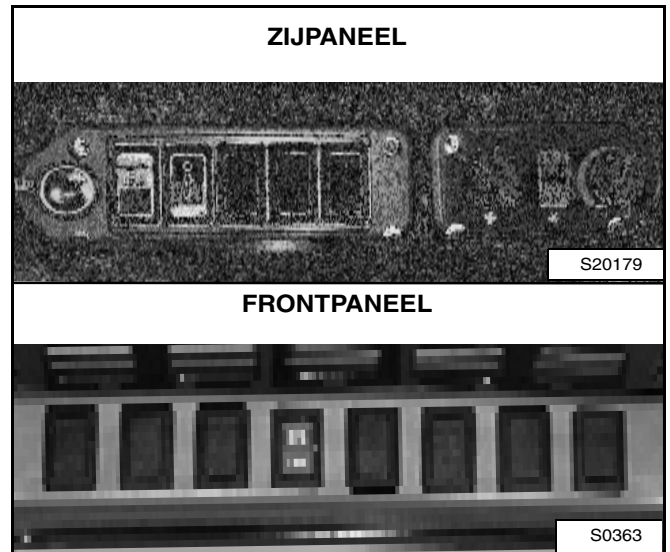

ZIJPANEEL

S20179

FRONTPANEEL

S0363

De zij- en frontpanelen **[Figuur OI-3]** zijn meer gedetailleerd omschreven. (Zie Zijpaneel op pagina 40) en (zie Frontpaneel op pagina 40).

## Cabineverlichting

**Figuur OI-4**

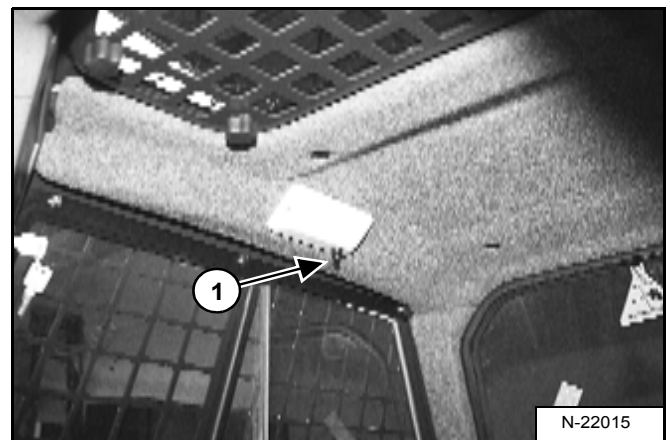

N-22015

Druk op knop (1) **[Figuur OI-4]** om het licht IN te schakelen. Druk opnieuw op de knop om UIT te schakelen.

## IDENTIFICATIE INSTRUMENTENPANEEL (VERVOLG)

### Linkerpaneel

Figuur OI-5



Het linker instrumentenpaneel **[Figuur OI-5]** is identiek voor zowel de machines met standaardpaneel als die met Deluxe-instrumentenpaneel.

De tabel op de tegenoverliggende pagina toont de **BESCHRIJVING** en **FUNCTIE / BEDIENING** voor elk van de onderdelen van het linkerpaneel.



## IDENTIFICATIE INSTRUMENTENPANEEL (VERVOLG)

### Linkerpaneel (vervolg)

REF. NR.	BESCHRIJVING	FUNCTIE / WERKING
1	MOTORTEMPERATUURMETER	Toont de temperatuur van de motorkoelvloeistof.
2	RICHTINGAANWIJZER LINKS (optie)	Toont dat linker richtingaanwijzers AAN staan.
3	ALGEMENE WAARSCHUWING	Storing van één of meer machinefuncties. (Zie onderhoudscodes*)
4	TWEESNELHEDEN (optie)	Hoog snelheidsbereik geselecteerd. (Alleen beschikbaar met SJC-bediening.)
5	MOTORSTORING	Motorpanne of storing. (Zie onderhoudscodes*)
6	TEMPERATUUR MOTORKOELVLOEISTOF	Temperatuur motorkoelvloeistof hoog of sensorfout.
7	DISPLAY	Geeft informatie weer. (Zie Display in deze handleiding.)
8	VEILIGHEIDSGORDEL	Vraagt de bestuurder de veiligheidsgordel om te doen. Blijft 45 seconden oplichten.
9	STOELBEUGEL	Het lampje gaat branden wanneer de stoelbeugel OMHOOG is geklapt.
10	HEF- EN KIPKLEP	Het lampje gaat branden wanneer de hef- en kipfuncties niet kunnen worden gebruikt.
11	PARKEERREM	Het lampje gaat branden wanneer de lader niet kan rijden.
12	RICHTINGAANWIJZER RECHTS (optie)	Toont dat rechter richtingaanwijzers AAN staan.
13	SCHOUDERRIEM	Niet in gebruik.
14	STORING HYDRAULISCH SYSTEEM	Panne of storing hydraulisch systeem. (Zie onderhoudscodes*)
15	BRANDSTOF	Brandstofniveau laag of sensorfout.
16	BRANDSTOFMETER	Toont de hoeveelheid brandstof in de tank.
17	LICHTEN - <b>Zonder wegoptie</b>  - <b>Met wegoptie</b>  - <b>Alle laders</b>	Eén keer indrukken voor ACHTERLICHTEN. (Groene rechter-LED licht op.) Druk een tweede keer om de ACHTERSTE en de VOORSTE werklichten in te schakelen. ACHTERLICHTEN gaan UIT. (Groene linker-LED licht op.) Druk een derde keer om alle lichten uit te schakelen. (Groene linker- en rechter-LED's zijn gedoofd) Eén keer drukken voor het VOORSTE gieklicht, nummerplaatverlichting en ACHTERLICHTEN. (Groene rechter-LED licht op.) Druk een tweede keer om de ACHTERSTE en de VOORSTE werklichten in te schakelen. VOORSTE gieklicht, nummerplaatverlichting en ACHTERLICHTEN gaan UIT. (Groene linker-LED licht op.) Druk een derde keer om alle lichten uit te schakelen. (Groene linker- en rechter-LED's zijn gedoofd) Vijf seconden ingedrukt houden om de softwareversie in het display weer te geven.
18	HOGE-FLOW	Niet in gebruik.
19	HULPHYDRAULIEK	Eén keer indrukken om de hulphydrauliek in te schakelen. (Groene linker-LED licht op.) Druk een tweede keer om uit te schakelen.

\* Zie SYSTEEMINSTELLINGEN EN ANALYSE voor de beschrijving van de Onderhoudscodes. (Zie DIAGNOSE / ONDERHOUDSCODES op pagina 149.)



## IDENTIFICATIE INSTRUMENTENPANEEL (VERVOLG)

### Linkerpaneel (vervolg)

REF. NR.	BESCHRIJVING	FUNCTIE / WERKING
20	INFORMATIE	Loopt door (na elke druk op een knop): <ul style="list-style-type: none"> <li>• Urenteller (bij opstarten)</li> <li>• Motortoerental</li> <li>• Accuspanning</li> <li>• Onderhoudsklok</li> <li>• Onderhoudscodes*</li> </ul>
21	TRACTION-LOCK TIJDELIJK OPHEFFEN	Werkt alleen als de stoelbeugel opgeklapt is en de motor draait. Eén keer indrukken om de remmen te lossen. Maakt het mogelijk de stuurhendels of joystick(s) te gebruiken om de lader vooruit of achteruit te rijden bij gebruik van de dieplepel of voor het onderhoud. (Zie TRACTION LOCK TIJDELIJK OPHEFFEN in deze handleiding.) Druk een tweede keer voor het vergrendelen van de remmen.
22	DRUKKEN OM LADER TE BEDIENEN	Indrukken om het BICS™-systeem te activeren als de stoelbeugel is neergeklapt en de bestuurder in werkpositie zit. De knop licht op. Druk op de knop en houd deze <b>drie seconden</b> ingedrukt om de stuurgevoeligheid in te schakelen en de stuurafwijking te compenseren. (Zie STUURGEVOELIGHEID en COMPENSATIE STUURAFWIJKING in deze handleiding.)
23	GELUIDSALARM	Het geluidsalarm treedt in werking bij een Fout, een Waarschuwing of een Uitschakeling.

\* Zie SYSTEEMINSTELLINGEN EN ANALYSE voor de beschrijving van de Onderhoudscodes. (Zie DIAGNOSE / ONDERHOUDSCODES op pagina 149.)

## IDENTIFICATIE INSTRUMENTENPANEEL (VERVOLG)

### Display

Het display kan de volgende informatie weergeven:

- Bedrijfsuren.
- Motortoerental (TPM).
- Instelling snelheidsbeheer
- Afteller onderhoudsklok.
- Accuspanning.
- Onderhoudscodes.
- Afteller voorgloeien motor.
- Instelling compensatie stuurafwijking.
- Instelling stuurgevoeligheid.

Figuur OI-6

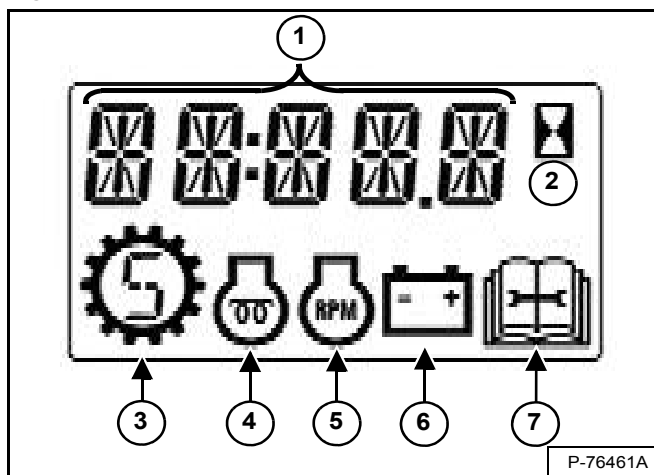

Het display is afgebeeld in [Figuur OI-6]. Bij het starten verschijnt het aantal bedrijfsuren op het display.

1. **Gegevensdisplay.**
2. **Urenteller.**
3. **Snelheidsbeheermodus.**
4. **Voorgloeien motor.**
5. **Motortoerental (TPM).**
6. **Accu / Laadspanning.**
7. **Onderhoud.**

## IDENTIFICATIE INSTRUMENTENPANEEL (VERVOLG)

### Standaardpaneel

Figuur OI-7



Deze machine kan met een standaardpaneel zijn uitgerust [Figuur OI-7].

Het standaardpaneel wordt gebruikt voor het in- en uitschakelen van het elektrisch systeem van de lader en het starten en stilzetten van de motor.

### Sleutelvrij Startpaneel

Figuur OI-8

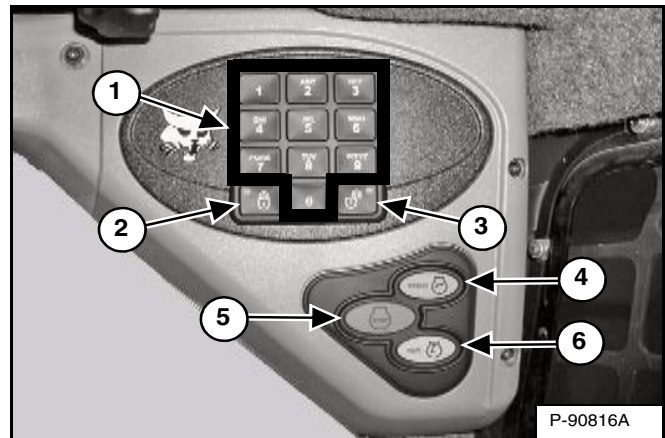

Deze machine kan met een sleutelvrij startpaneel zijn uitgerust [Figuur OI-8].

1. **Toetsenbord (toetsen 1 t/m 0):** Voor het invoeren van een nummercode (wachtwoord) om de motor te kunnen starten. Er verschijnt een sterretje op het display van het linkerpaneel telkens wanneer op de toets wordt gedrukt.
2. **VERGRENDEL-toets:** Voor het vergrendelen van het toetsenbord. De vergrendeltoets toont een rood lichtje om aan te geven dat er een wachtwoord nodig is om de lader te kunnen starten. (Zie Functie wachtwoorduitschakeling op pagina 157.)
3. **ONTGRENDEL-toets:** Voor het ontgrendelen van het toetsenbord. De ontgrendeltoets toont een groen lichtje om aan te geven dat de lader zonder wachtwoord kan worden gestart. (Zie Functie wachtwoorduitschakeling op pagina 157.)
4. **START-knop:** Voor het starten van de motor.
5. **STOP-knop:** Om de motor stil te zetten en het elektrisch systeem van de lader uit te schakelen.
6. **RUN-knop:** Om het elektrisch systeem van de lader in te schakelen.

## IDENTIFICATIE INSTRUMENTENPANEEL (VERVOLG)

### Deluxe instrumentenpaneel

Figuur OI-9

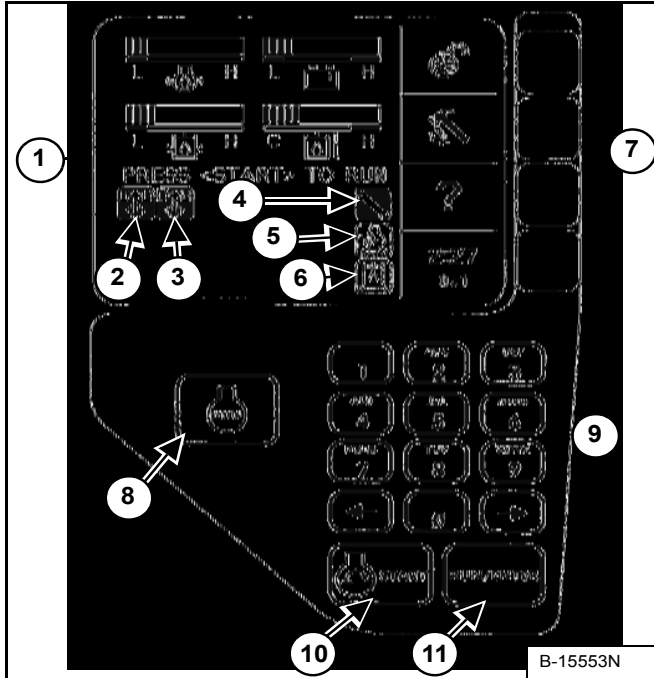

Deze machine kan met een Deluxe-instrumentenpaneel zijn uitgerust [Figuur OI-9].

1. **Display:** Op het display worden alle gegevens in verband met instellingen, controles, problemen en foutmeldingen weergegeven.
2. **Fout Bobcat hoofdcontroller:** Geeft een communicatiestoring tussen de Bobcat-hoofdcontroller en het instrumentenpaneel weer. (Zie DIAGNOSE / ONDERHOUDSCODES op pagina 149.)
3. **Displayfout:** Geeft een communicatiestoring tussen de Bobcat-controller en het instrumentenpaneel weer. (Zie DIAGNOSE / ONDERHOUDSCODES op pagina 149.)
4. **BobCARE PM<sup>SM</sup>-symbool:** Geeft aan dat een gepland onderhoud moet worden uitgevoerd. (Zie ONDERHOUDSKLOK op pagina 160.)
5. **Symbool motorluchtfilter:** Geeft aan dat het motorluchtfilter aan een onderhoudsbeurt toe is.
6. **Symbool hydraulisch filter:** Geeft aan dat het hydraulische filter aan een onderhoudsbeurt toe is.
7. **Selectieknoppen:** Met de vier selectieknoppen kunnen items op het display worden geselecteerd en kan door de schermen worden gescrold.
8. **Stop-knop:** Om de motor stil te zetten en het elektrisch systeem van de lader uit te schakelen.

9. **Toetsenbord:** Het cijfer-toetsenbord heeft twee functies:

- Het invoeren van een nummercode (wachtwoord) om de motor te starten.
- Om een opgegeven cijfer in te voeren voor verder gebruik van het display.

10. **Start-knop:** Voor het starten van de motor.

11. **Knop Run / Enter:** Om het elektrisch systeem van de lader in te schakelen.

Figuur OI-10

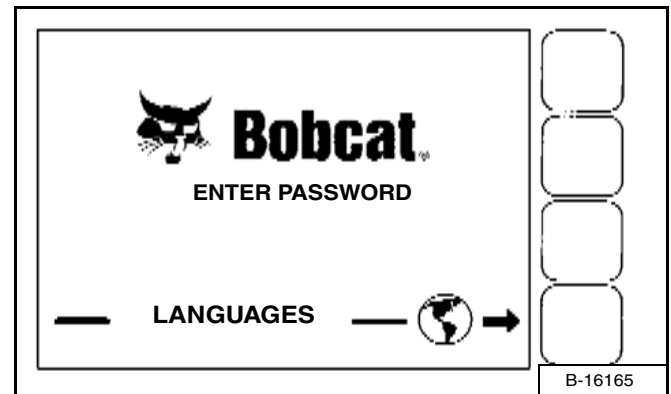

Het eerste scherm dat u ziet op uw nieuwe lader wordt getoond in [Figuur OI-10].

Als dit scherm op het display verschijnt kunt u het wachtwoord invoeren en de motor starten of de instellingen van het display veranderen.

**OPMERKING:** Uw nieuwe lader (met Deluxe-instrumentenpaneel) heeft een eigenaarswachtwoord. Uw verdeler zal u dit wachtwoord geven. Vervang het door een makkelijk te onthouden wachtwoord om te voorkomen dat onbevoegde personen de lader gebruiken. (Zie Veranderen van het wachtwoord van de eigenaar op pagina 158.) Bewaar uw wachtwoord op een veilige plaats voor verder gebruik.

Taal veranderen: Druk op de selectieknop aan het einde van de pijl [Figuur OI-10] om naar het volgende scherm te gaan. Gebruik het toetsenbord om het nummer van de taal te kiezen.

Druk op EXIT. U keert terug naar scherm [Figuur OI-10]. Daarna kunt u het wachtwoord invoeren en de motor starten.

Zie INSTELLINGEN BEDIENINGSPANEEL voor nadere beschrijving van schermen om het systeem aan uw behoeften aan te passen. (Zie INSTELLING BEDIENINGSPANEEL op pagina 154.)

**OPMERKING:** Door op EXIT te drukken gaat u naar het vorige scherm. U kunt de toets ingedrukt houden totdat u terugkeert in het eerste (begin)scherm. SNELTOETS: Druk op 0 (nul) om onmiddellijk naar het beginscherm te gaan.



IDENTIFICATIE INSTRUMENTENPANEEL (VERVOLG)

Zijpaneel

Figuur OI-11

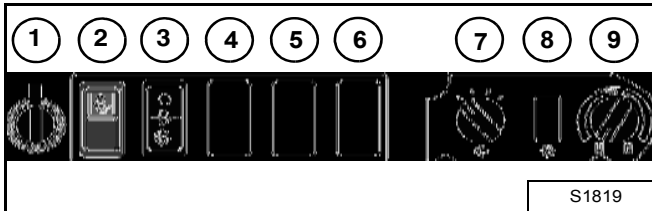

REF. NR.	BESCHRIJVING	FUNCTIE / WERKING
1	VOEDINGSPOORT	Levert 12 V voor toebehoren.
2	RIJVERGREDELING	Druk bovenaan op de schakelaar om de hydraulische hef- en kipfuncties voor het rijden te vergrendelen. Druk onderaan op de schakelaar om de rijvergrendeling UIT te schakelen.
3	VOORRUITENWISSER	Druk onderaan op de schakelaar om de voorruitwisser te starten (indrukken en ingedrukt houden om te sproeien). Druk bovenaan op de schakelaar om de wisser te stoppen.
4	ACHTERRUITENWISSER (optie)	Druk onderaan op de schakelaar om de achterruitwisser te starten (indrukken en ingedrukt houden om te sproeien). Druk bovenaan op de schakelaar om de wisser te stoppen.
5	NIET GEBRUIKT	- - -
6	NIET GEBRUIKT	- - -
7	VENTILATORMOTOR (optie)	Draai rechtsom om de ventilatorsnelheid te verhogen; linksom om te verlagen. Er zijn vier standen; OFF-1-2-3.
8	NIET GEBRUIKT	- - -
9	TEMPERATUURREGELING (optie)	Draai rechtsom om de temperatuur te verhogen; linksom om te verlagen.

Frontpaneel

Figuur OI-12

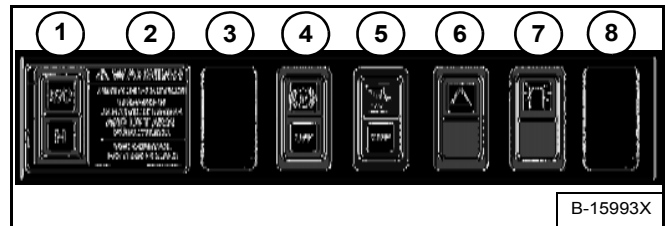

**OPMERKING:** Een parkeerrem (4) [Figuur OI-12] zit standaard op alle laders.

REF. NR.	BESCHRIJVING	FUNCTIE / WERKING
1	SELECTEERBARE JOYSTICKBEDIENING (SJC) (optie)	Druk bovenaan om ISO-bedieningspatroon te selecteren; onderaan om H-bedieningspatroon te selecteren.
2	NIET GEBRUIKT	Wordt met een sticker bedekt, indien uitgerust met SJC.
3	NIET GEBRUIKT	- - -
4	PARKEERREM (standaard op alle laders)	Druk bovenaan om de PARKEERREM te activeren; onderaan om de parkeerrem te ontgrendelen.
5	HYDRAULISCHE BAKNIVELLERING	Druk bovenaan om de hydraulische baknivellering aan te zetten; onderaan om af te zetten.
6	WAARSCHUWINGS-KNIPPERLICHTEN (optie)	Druk bovenaan om de WAARSCHUWINGSKNIPPERLICHTEN in te schakelen en onderaan om ze uit te schakelen.
7	ZWAAILICHT (optie) <b>of</b> KNIPPERLICHT (optie)	Druk bovenaan om de lichten IN te schakelen en onderaan om ze UIT te schakelen.
8	NIET GEBRUIKT	- - -

## OVERZICHT VAN BEDIENINGSINSTRUMENTEN

Deze lader heeft twee beschikbare configuraties voor de bedieningselementen van de hef-/kipfuncties en het rijden en besturen van de lader:

- Standaard bedieningselementen - Voetpedalen worden gebruikt voor de hef- en kipfuncties. Stuurhendels worden gebruikt voor het rijden en besturen van de lader.
- Selecteerbare joystickbediening (SJC) (Optie) - Gebruikt joysticks voor de hef-/kipfuncties en het rijden/besturen van de lader.

### Standaard bedieningselementen

Figuur OI-13

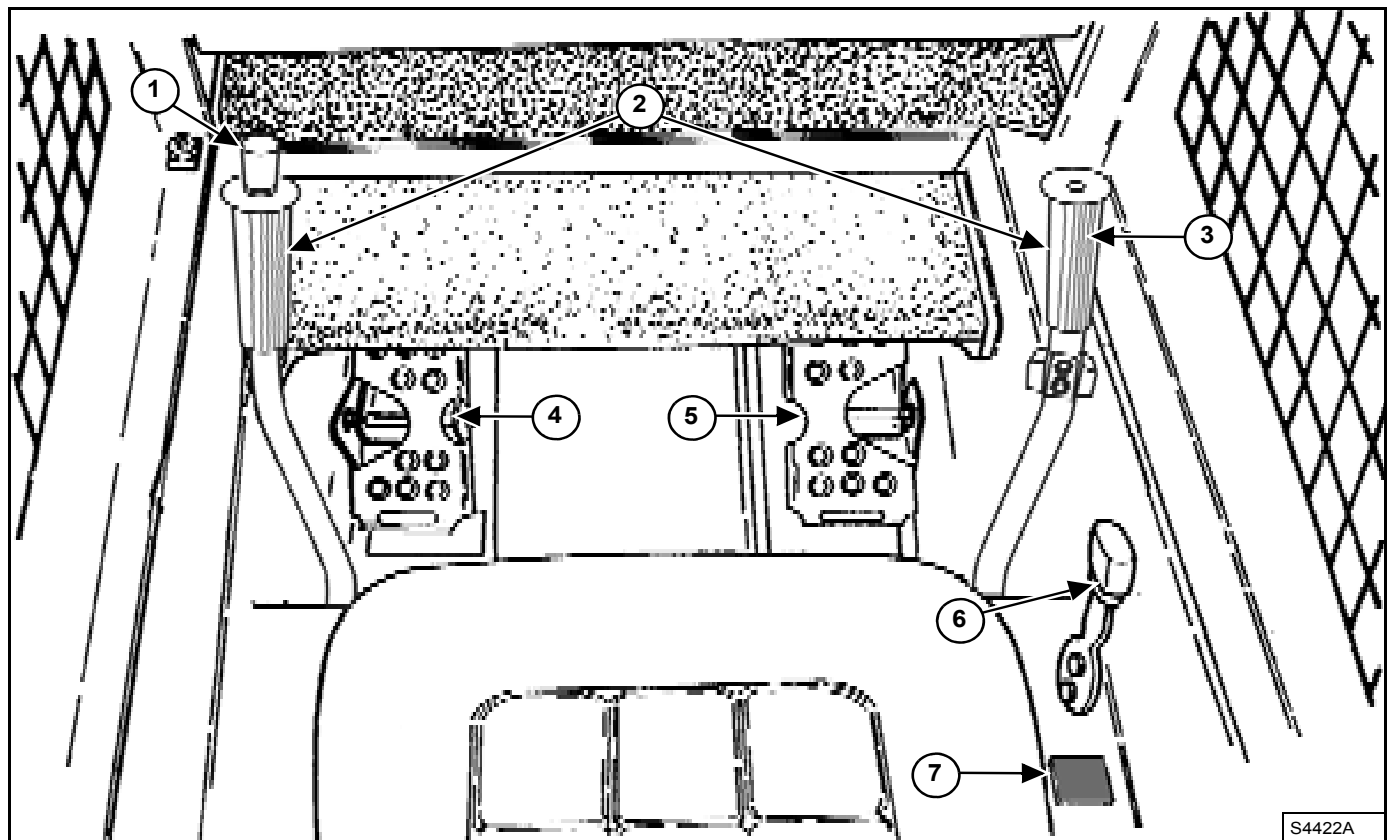

S4422A

REF. NR.	BESCHRIJVING	FUNCTIE / WERKING
1	CLAXON VOORAAN	Druk op de knop om de claxon vooraan te activeren.
2	STUURHENDELS	Zie RIJDEN EN BESTUREN VAN DE LADER in deze handleiding.
3	BEDIENING HULPHYDRAULIEK	Zie HYDRAULISCHE BEDIENINGSELEMENTEN in deze handleiding.
4	BEDIENINGSPEDAAL HEFARM	Zie HYDRAULISCHE BEDIENINGSELEMENTEN in deze handleiding.
5	KIPPEDAAL	Zie HYDRAULISCHE BEDIENINGSELEMENTEN in deze handleiding.
6	TOERENTALREGELING	Zie TOERENTALREGELING in deze handleiding.
7	HEFARMBYPASS-BEDIENING	Zie HEFARMBYPASS-BEDIENING in deze handleiding.

OVERZICHT VAN BEDIENINGSINSTRUMENTEN (VERVOLG)

Selecteerbare joystickbediening (SJC)

Figure 14

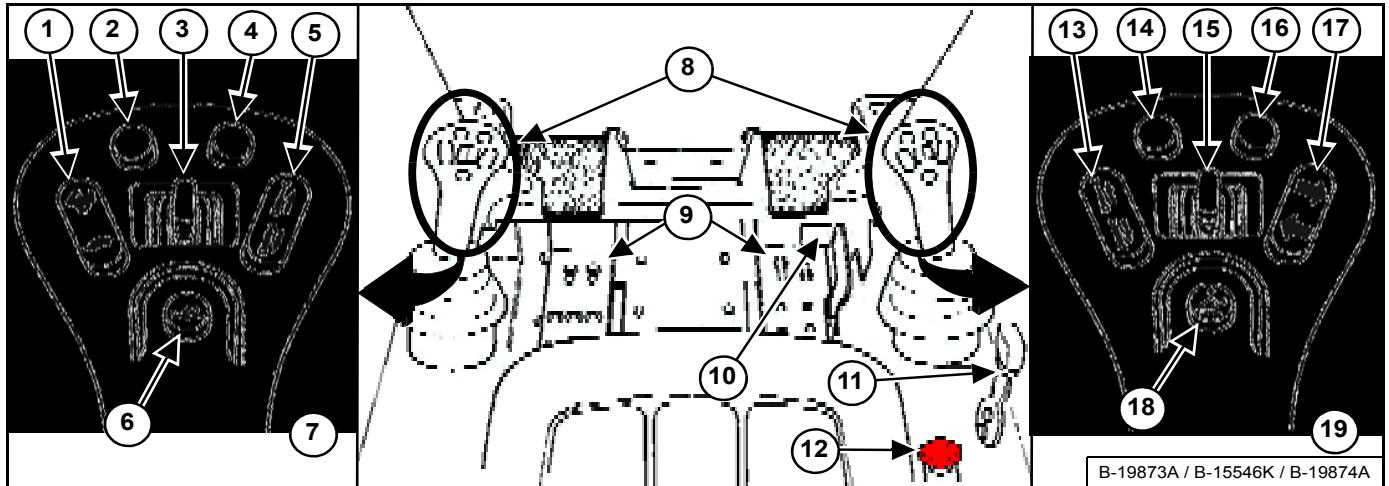

REF. NR.	BESCHRIJVING	FUNCTIE / WERKING
1	TWEESNELHEDENBEDIENING SNELHEIDSBEHEER	Zie TWEESNELHEDENBEDIENING in deze handleiding. Zie SNELHEIDSBEHEER in deze handleiding.
* 2	COMPENSATIE STUURAFWIJKING Tevens: STUURGEVOELIGHEID	Zie COMPENSATIE STUURAFWIJKING in deze handleiding. Zie STUURGEVOELIGHEID in deze handleiding.
3	AANBOUWDEEL FUNCTIEBEDIENING	Zie BESTURINGSEENHEID AANBOUWDEEL in deze handleiding.
* 4	COMPENSATIE STUURAFWIJKING Tevens: STUURGEVOELIGHEID	Zie COMPENSATIE STUURAFWIJKING in deze handleiding. Zie STUURGEVOELIGHEID in deze handleiding.
5	AANBOUWDEEL FUNCTIEBEDIENING	Zie BESTURINGSEENHEID AANBOUWDEEL in deze handleiding.
6	SNELHEIDSREGELING	Zie SNELHEIDSREGELING in deze handleiding.
7	CLAXON VOORAAN	Druk op de voorste schakelaar om de claxon te activeren.
8	JOYSTICKS	Zie RIJDEN EN BESTUREN VAN DE LADER en HYDRAULISCHE BEDIENINGSELEMENTEN in deze handleiding.
9	VOETSTEUNEN	Houd uw voeten altijd op de voetsteunen.
10	TOERENTALREGELING (VOET)	Zie TOERENTALREGELING in deze handleiding.
11	TOERENTALREGELING (HAND)	Zie TOERENTALREGELING in deze handleiding.
12	HEFARMYPASS-BEDIENING	Zie HEFARMYPASS-BEDIENING in deze handleiding.
13	AANBOUWDEEL FUNCTIEBEDIENING	Zie BESTURINGSEENHEID AANBOUWDEEL in deze handleiding.
* 14	NIET GEBRUIKT	- - -
15	HULPHYDRAULIEK VOORAAN	Zie bediening hulphydrauliek VOORAAN in deze handleiding.
* 16	NIET GEBRUIKT	- - -
17	RICHTINGAANWIJZERS (Optie)	Druk bovenaan om de rechter richtingaanwijzer te activeren; druk nogmaals om uit te schakelen. Druk onderaan om de linker richtingaanwijzer te activeren; druk nogmaals om uit te schakelen.
18	ZWEEFBEDIENING	Zie HYDRAULISCHE BEDIENINGSELEMENTEN in deze handleiding.
19	CONTINUE FLOWBEDIENING HULPHYDRAULIEK	Zie bediening hulphydrauliek VOORAAN (CONTINUE FLOW) in deze handleiding.

\* Ook gebruikt als Aanbouwdeel functiebediening: Raadpleeg de bedienings- en onderhoudshandleiding van uw aanbouwdeel.

## STOELBEUGELSYSTEEM

### Bediening

Figuur OI-15

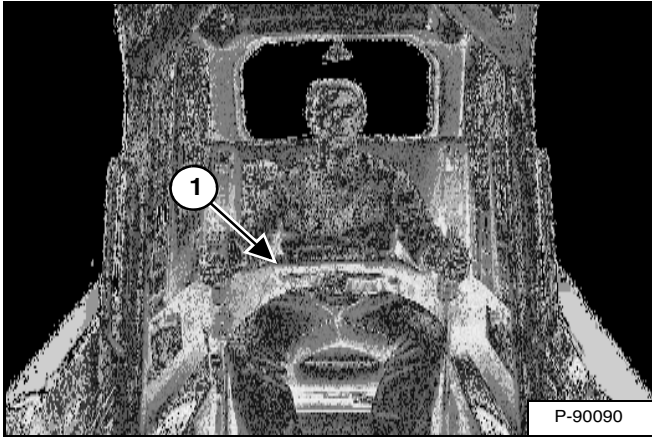

Het vergrendelsysteem van de stoelbeugel bestaat uit een beweegbare stoelbeugel met armsteunen (1) [Figuur OI-15].

De bestuurder bedient de stoelbeugel. Als de stoelbeugel neergeklapt is, houdt hij de bestuurder op zijn plaats.

## WAARSCHUWING

### VOORKOM LETSEL OF LEVENSGEVAAR

Bij het werken met de machine:

- Houd de veiligheidsgordel strak aangesnoerd.
- Klap de stoelbeugel neer.
- Houd de voeten op de bedieningspedalen of voetsteunen en de handen aan de bedieningshendels.

W-2261-0909

Als de stoelbeugel neergeklapt, de knop PRESS TO OPERATE LOADER ingedrukt en het rempedaal is losgelaten, dan kan de bestuurder de hef-, kip- en tractiefuncties van de lader activeren.

Als de stoelbeugel is opgeklapt, zijn de hef-, kip- en tractiefuncties gedeactiveerd en beide pedalen worden vergrendeld wanneer zij terug in de neutrale stand worden geplaatst.

## WAARSCHUWING

Alvorens de bestuurdersstoel te verlaten:

- Laat de hefarmen zakken, plaats het aanbouwdeel plat op de grond.
  - Leg de motor stil.
  - Schakel de parkeerrem in.
  - Klap de stoelbeugel omhoog.
  - (Pedalen) Beweeg de pedalen tot ze beide vergrendeld zijn en breng de hendel voor hulphydrauliek uit de vergrendelde stand.
  - (Selecteerbare joystickbediening - SJC) Zet de joysticks in de NEUTRALE STAND om u ervan te vergewissen dat zowel rij- als hydraulische functies uitgeschakeld zijn.
- Het stoelbeugelsysteem moet deze functies deactiveren als de stoelbeugel omhoog staat. Herstel het systeem als de bedieningshendels niet uitschakelen.

W-2798-0509

## BOBCAT-VERGRENDINGSSYSTEEM (BICS)

### Bediening

# ! WAARSCHUWING

### VOORKOM LETSEL OF LEVENSGEVAAR

Het Bobcat-vergrendelingssysteem (BICS) moet de hef-, kip- en tractiefuncties deactiveren. Indien dit niet het geval is, moet u uw verdeler contacteren voor reparatie van het systeem. Pas het systeem NIET zelf aan!

W-2151-0394

Figuur OI-16

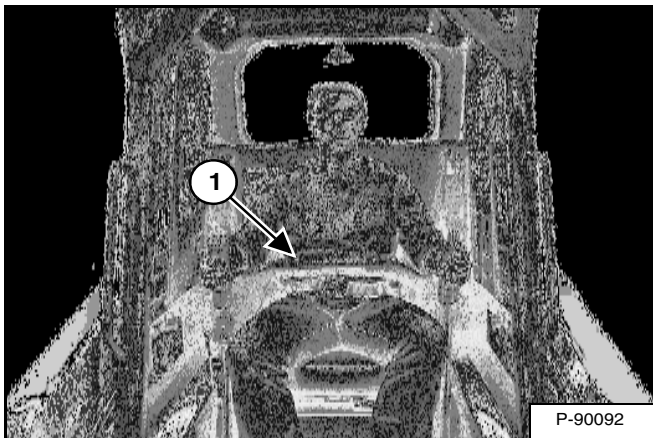

Het Bobcat-vergrendelingssysteem (BICS) heeft een beweegbare stoelbeugel met armsteunen (1) [Figuur OI-16]. De bestuurder bedient de stoelbeugel.

Door BICS moet de bestuurder op de bestuurdersstoel zitten met de stoelbeugel helemaal neergeklapt voordat de hef-, kip-, hulphydrauliek- en tractiefuncties kunnen worden bediend. De veiligheidsgordel moet altijd worden omgedaan wanneer u de machine gebruikt.

# ! WAARSCHUWING

### VOORKOM LETSEL OF LEVENSGEVAAR

Bij het werken met de machine:

- Houd de veiligheidsgordel strak aangesnoerd.
- Klap de stoelbeugel neer.
- Houd de voeten op de bedieningspedalen of voetsteunen en de handen aan de bedieningshendels.

W-2261-0909

Figuur OI-17



Er bevinden zich drie verklikkerlichten (1, 2 en 3) [Figuur OI-17] op het linker instrumentenpaneel die UIT moeten zijn om de machine te kunnen bedienen.

Als de stoelbeugel neergeklapt, de knop PRESS TO OPERATE LOADER ingedrukt en de parkeerrem ontgrendeld is, kan de bestuurder de hef-, kip-, hulphydrauliek- en tractiefuncties van de lader activeren.

Wanneer de stoelbeugel omhoog geklapt is, zijn de hef-, kip-, hulphydrauliek- en tractiefuncties gedeactiveerd.

# ! WAARSCHUWING

Alvorens de bestuurdersstoel te verlaten:

- Laat de hefarmen zakken, plaats het aanbouwdeel plat op de grond.
- Leg de motor stil.
- Schakel de parkeerrem in.
- Klap de stoelbeugel omhoog.
- (Pedalen) Beweeg de pedalen tot ze beide vergrendeld zijn en breng de hendel voor hulphydrauliek uit de vergrendelde stand.
- (Selecteerbare joystickbediening - SJC) Zet de joysticks in de NEUTRALE STAND om u ervan te vergewissen dat zowel rij- als hydraulische functies uitgeschakeld zijn.

Het stoelbeugelsysteem moet deze functies deactiveren als de stoelbeugel omhoog staat. Herstel het systeem als de bedieningshendels niet uitschakelen.

W-2798-0509

## HEFARMBYPASS-BEDIENING

### Bediening

Figuur OI-18

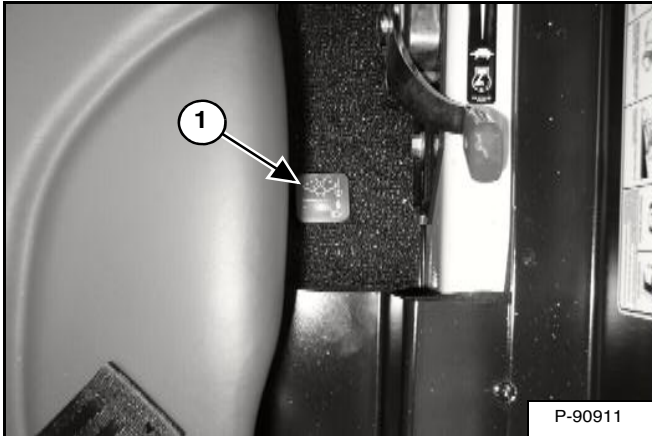

De hefarmbypass-knop (1) [Figuur OI-18] wordt gebruikt om de hefarmen neer te laten als ze tijdens normale werkzaamheden niet kunnen neergelaten.

1. Ga op de bestuurdersstoel zitten.
2. Maak de veiligheidsgordel vast en laat de stoelbeugel naar beneden.
3. Draai de knop (1) [Figuur OI-18] een kwartslag naar rechts.
4. Trek de knop omhoog en houd deze vast tot de hefarmen langzaam zakken.

## PARKEERREM

### Bediening

Figuur OI-19

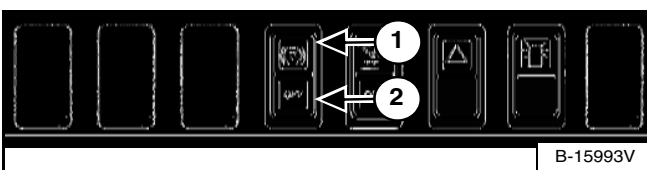

Druk bovenaan op de schakelaar (1) [Figuur OI-19] om de parkeerrem te activeren. Het rode lampje in de schakelaar licht op. De tractieaandrijving wordt nu vergrendeld.

Druk onderaan op de schakelaar (2) [Figuur OI-19] om de parkeerrem te ontgrendelen. Het rode lampje in de schakelaar dooft. De tractieaandrijving wordt nu ontgrendeld.

**OPMERKING:** Het PARKEERREM-lampje op het linker instrumentenpaneel zal AAN blijven tot de motor wordt gestart, de knop PRESS TO OPERATE LOADER (indrukken om lader te bedienen) is ingedrukt en de parkeerrem afgezet.

## TRACTION-LOCK TIJDELIJK OPHEFFEN

### Bediening

Figuur OI-20



(Werkt alleen als de stoelbeugel opgeklapt is en de motor draait.) Op het linker instrumentenpaneel is een knop TRACTION LOCK TIJDELIJK OPHEFFEN (1) [Figuur OI-20] waarmee u de stuurhendels kunt gebruiken om de lader vooruit en achteruit te bewegen tijdens het gebruik van de dieplepel of tijdens onderhoud aan de lader.

- Druk eenmaal op de knop TRACTION LOCK TIJDELIJK OPHEFFEN om de tractie te ontgrendelen. Het PARKEERREM-lampje (2) [Figuur OI-20] zal UIT zijn.
- Druk een tweede maal op de knop om te vergrendelen. Het PARKEERREM-lampje (2) [Figuur OI-20] zal BRANDEN.

**OPMERKING:** De knop TRACTION LOCK TIJDELIJK OPHEFFEN ontgrendelt de tractie als de stoelbeugel is opgeklapt en de motor draait.

**OPMERKING:** De knop TRACTION LOCK OVERRIDE werkt als de parkeerrem is geactiveerd of gedeactiveerd en de motor draait. Indien de parkeerremschakelaar oplicht, wordt het rode lampje in de parkeerremschakelaar gedoofd bij het inschakelen van TRACTION LOCK TIJDELIJK OPHEFFEN.

## NOODUITGANG

De opening vooraan en de achterruit van de cabine kunnen zo nodig dienen als uitgang.

### Achterruit

Figuur OI-21



Trek aan de lus aan de bovenkant van de achterruit om het rubberen koord te verwijderen [Figuur OI-21].

Duw de achterruit uit de achterwand van de cabine.

Figuur OI-22



Verlaat de cabine via de achterkant [Figuur OI-22].

### Voordeur

**OPMERKING:** Als de lader is uitgerust met een kit voor speciale deurtoepassingen, kan de ruit van de voordeur NIET als nooduitgang worden gebruikt.

Figuur OI-23



Trek aan de plastic lus bovenaan de ruit in de voordeur om het rubberen koord te verwijderen [Figuur OI-23].

Figuur OI-24

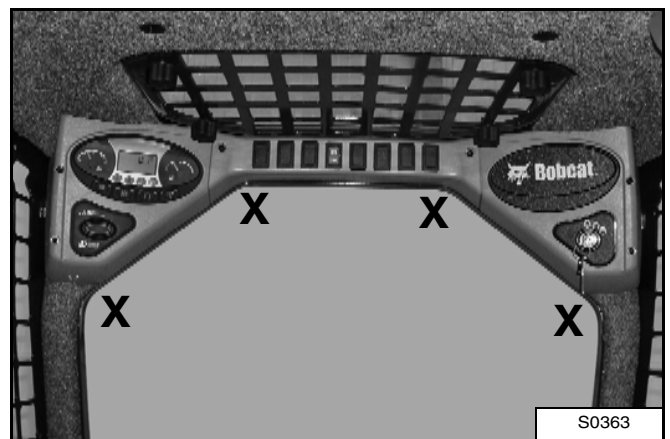

Duw de ruit uit met uw voet in een willekeurige hoek [Figuur OI-24].

Stap uit de lader via de voordeur.

## ACHTERUITRIJALARMSYSTEEM

Deze machine kan met een achteruitrijalarmstelsel zijn uitgerust.

### Beschrijving

#### Figuur OI-25

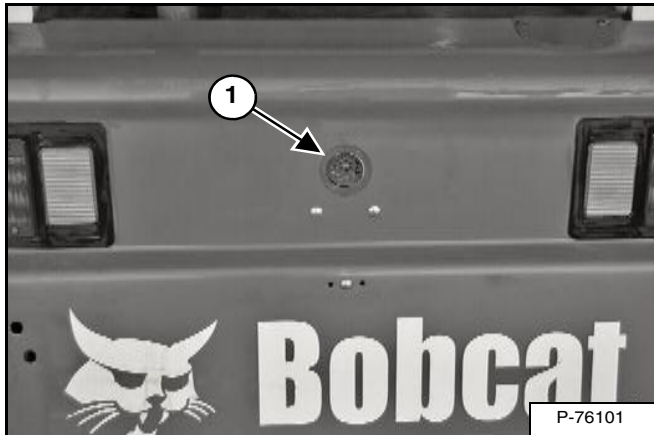

Het achteruitrijalarm (1) [Figuur OI-25] bevindt zich aan de binnenzijde van de achterdeur.

**Een achteruitrijalarm betekent niet dat u niet achteruit hoeft te kijken wanneer de lader in achteruit wordt bediend, of dat u niet hoeft te zorgen dat er zich geen omstanders in de werkzone bevinden.** Bestuurders **moeten altijd** in de rijrichting kijken, ook in de **achteruit**, en moeten tevens omstanders uit de werkzone houden, ook al is de lader uitgerust met een achteruitrijalarm.

Bestuurders moeten erop getraind worden om **altijd** in de rijrichting te kijken, **ook bij bediening van de lader in achteruit** en om omstanders uit de werkzone te houden. Andere werkers moeten erop getraind worden om **altijd** weg te blijven van de werkzone en rijroute van de bestuurder.

## Bediening

# ! WAARSCHUWING

### VOORKOM LETSEL OF LEVENSGEVAAR

- Houd omstanders altijd uit de buurt van de werkzone en rijroute.
- De bestuurder moet altijd in de rijrichting kijken.
- Het achteruitrijalarm moet weerklinken wanneer de machine in achteruit wordt bediend.

W-2783-0409

Het achteruitrijalarm zal weerklinken wanneer de bestuurder beide stuurhendels of joystick(s) in de stand achteruit beweegt. Met hydrostatische transmissies is een lichte beweging van de stuurhendels in de stand achteruit nodig, voordat het achteruitrijalarm wordt geactiveerd.

Wanneer het alarm niet weerklinkt of voor regelinstructies: zie de inspectie- en onderhoudsinstructies voor het achteruitrijalarmstelsel in het hoofdstuk preventief onderhoud van deze handleiding. (Zie ACHTERUITRIJALARMSYSTEEM op pagina 113.)



## TOERENTALREGELING

### Bediening

Figuur OI-26

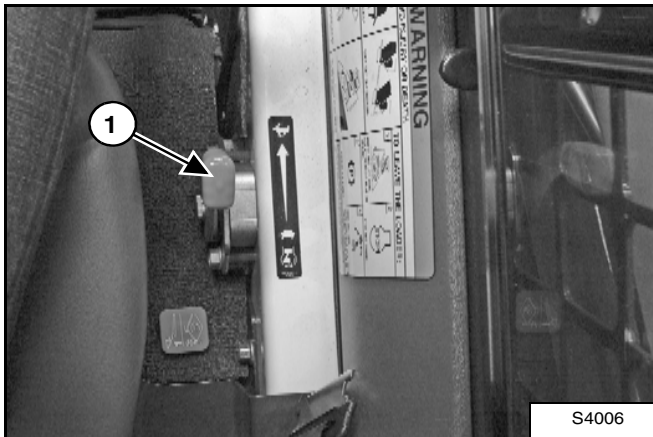

De gashendel bevindt zich rechts van de bestuurdersstoel (1) [Figuur OI-26].

Duw de hendel naar voren om het toerental te verhogen.  
Trek naar achter om het toerental te verlagen.

Figuur OI-27

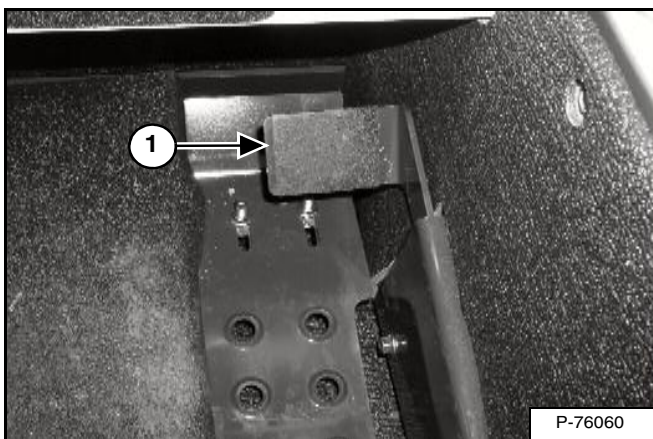

Er is ook een met de voet bediend gaspedaal (1) [Figuur OI-27] naast de handbediende gashendel bij machines die zijn uitgerust met SCJ. Deze bevindt zich rechts op de vloer boven de voetsteun.

## RIJDEN EN BESTUREN VAN DE LADER

### Beschikbare configuraties van bedieningselementen

De lader beschikt over twee mogelijke configuraties:

- *Standaard bedieningselementen* - Twee stuurhendels voor de bediening van de rij- en stuurfuncties.

- *Selecteerbare joystickbediening (SJC) (Optie)* -

(‘ISO’-patroon) Linkerjoystick voor de bediening van rij- en stuurfuncties.

(‘H’-patroon) Linker- en rechterjoysticks voor de bediening van rij- en stuurfuncties links en rechts.

### Bediening (standaard)

Figuur OI-28

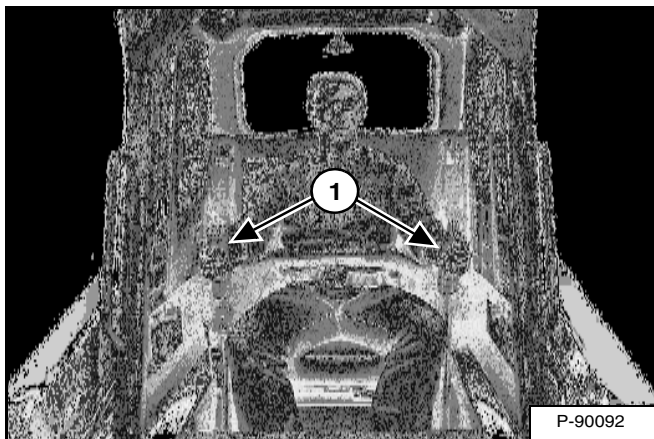

De stuurhendels (1) [Figuur OI-28] bevinden zich links en rechts voor de bestuurdersstoel.

Beweeg de stuurhendels voorzichtig. Vermijd plotseling starten en stoppen.



### VOORKOM LETSEL OF LEVENSGEVAAR

Bij het werken met de machine:

- Houd de veiligheidsgordel strak aangesnoerd.
- Klap de stoelbeugel neer.
- Houd de voeten op de bedieningspedalen en de handen aan de stuurhendels.

W-2046-0108

Figuur OI-29

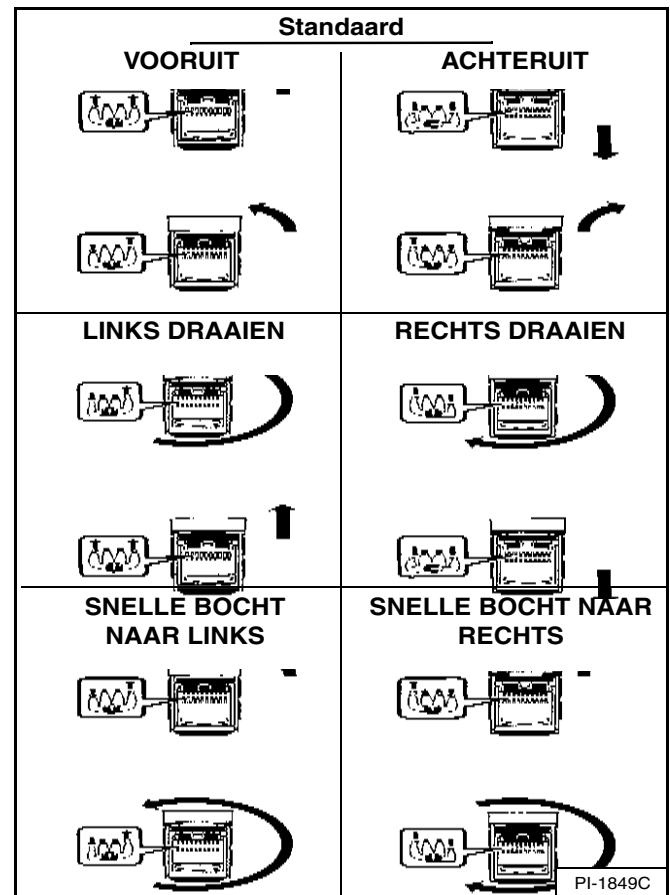

Met de hendels kunt u vooruit- en achteruitrijden en de lader draaien [Figuur OI-29].

**Vooruitrijden** - Duw beide hendels naar voren.

**Achteruitrijden** - Trek beide hendels naar achter.

**Normaal draaien** - Duw één hendel verder naar voor dan de andere.

**Snel draaien** - Duw één hendel naar voor en trek de andere naar achter.

RIJDEN EN BESTUREN VAN DE LADER (VERVOLG)

Bediening (SJC) in ISO-bedieningspatroon

Figuur OI-30

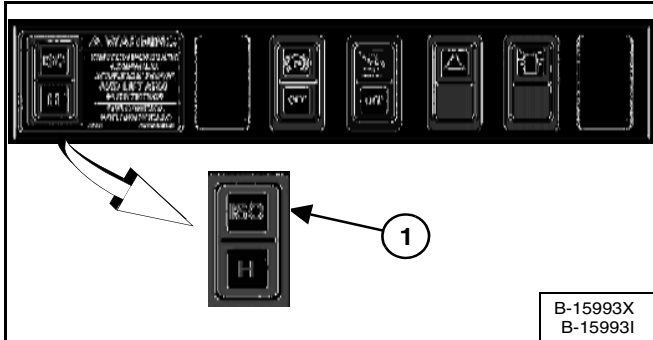

Selecteer het ISO-bedieningspatroon door bovenaan op de schakelaar te drukken (1) [Figuur OI-30].

**WAARSCHUWING**

VOORKOM LETSEL OF LEVENSGEVAAR

Bij het werken met de machine:

- Houd de veiligheidsgordel strak aangesnoerd.
- Klap de stoelbeugel neer.
- Houd de voeten op voetsteunen en de handen aan de bedieningshendels.

W-2399-0501

Figuur OI-31

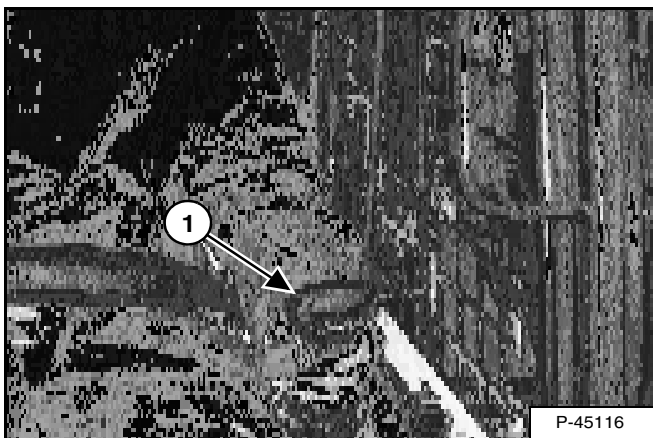

De joystick die de rij- en stuurfuncties bedient, bevindt zich links voor de bestuurdersstoel (1) [Figuur OI-31].

Beweeg de joystick voorzichtig. Vermijd plotseling starten en stoppen.

Figuur OI-32

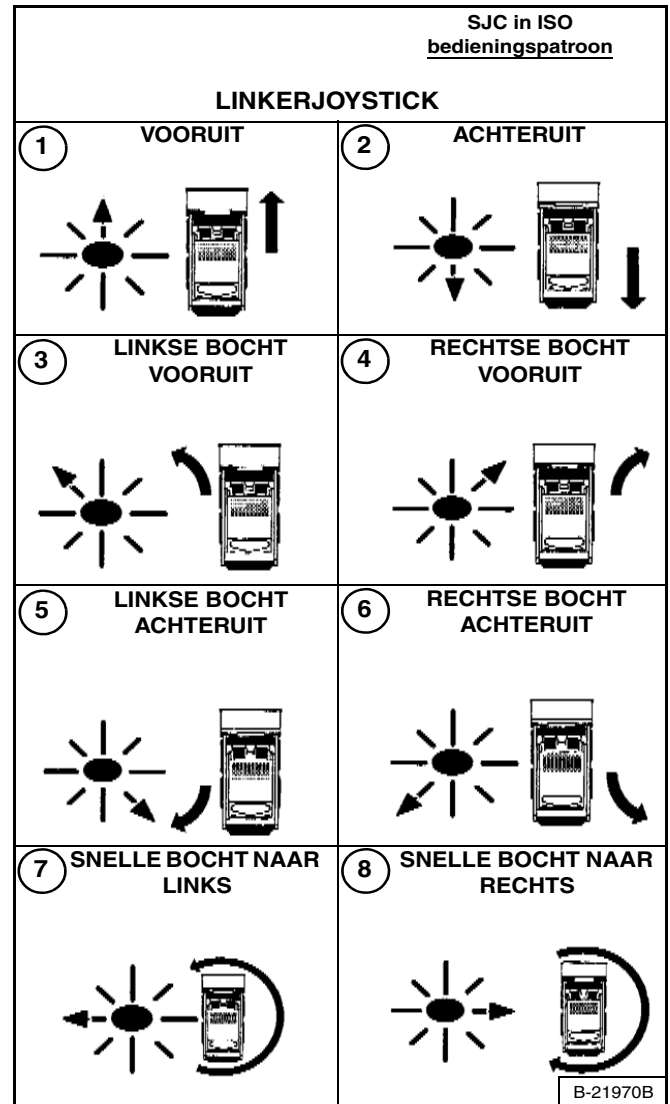

Linker Joystickfuncties (rijden en sturen) [Figuur OI-32].

1. **Vooruit rijden** - Duw de joystick naar voren.
2. **Achteruit rijden** - Trek de joystick naar achteren.
3. **Linkse bocht vooruit** - Duw de joystick naar voren en naar links.
4. **Rechtse bocht vooruit** - Duw de joystick naar voren en naar rechts.
5. **Linkse bocht achteruit** - Trek de joystick naar achteren en naar rechts.
6. **Rechtse bocht achteruit** - Trek de joystick naar achteren en naar links.
7. **Snelle linkse bocht** - Duw de joystick naar links.
8. **Snelle rechtse bocht** - Duw de joystick naar rechts.

## RIJDEN EN BESTUREN VAN DE LADER (VERVOLG)

### Bediening (SJC) in H-bedieningspatroon

Figuur OI-33

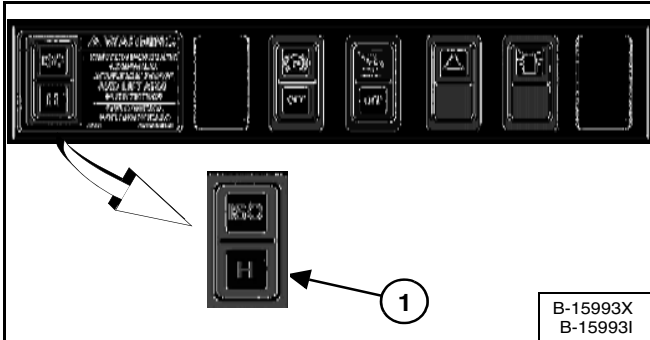

Selecteer het H-bedieningspatroon door onderaan op de schakelaar te drukken (1) [Figuur OI-33].

## ! WAARSCHUWING

### VOORKOM LETSEL OF LEVENSGEVAAR

Bij het werken met de machine:

- Houd de veiligheidsgordel strak aangesnoerd.
- Klap de stoelbeugel neer.
- Houd de voeten op voetsteunen en de handen aan de bedieningshendels.

W-2399-0501

Figuur OI-34

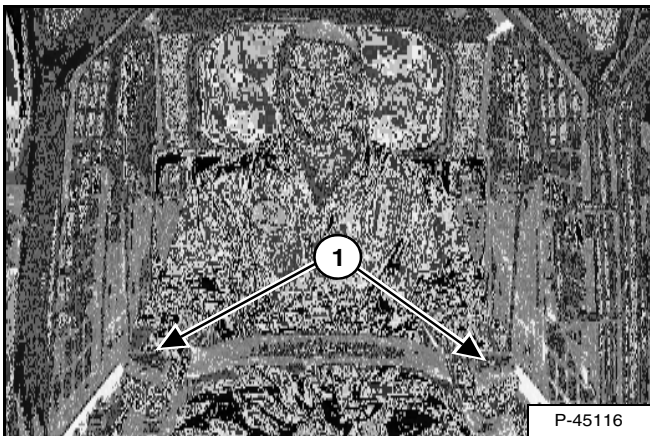

Beide joysticks dienen voor de rij- en stuurfuncties en bevinden zich links en rechts voor de bestuurdersstoel (1) [Figuur OI-34].

Beweeg de joysticks voorzichtig. Vermijd plotseling starten en stoppen.

Figuur OI-35

Linker-joystick	Rechter-joystick	SJC in H-bedieningspatroon	
1 			VOORUIT
2 			ACHTERUIT
3 			LINKS DRAAIEN
4 			RECHTS DRAAIEN
5 			SNELLE BOCHT NAAR LINKS
6 			SNELLE BOCHT NAAR RECHTS

### Joystickfuncties (rijden en sturen) [Figuur OI-35]

1. **Vooruit rijden** - Duw beide joysticks naar voren.
2. **Achteruit rijden** - Trek beide joysticks naar achteren.
3. **Linkse bocht vooruit** - Duw de rechterjoystick verder naar voren dan de linkerjoystick.
4. **Rechtse bocht vooruit** - Duw de linkerjoystick verder naar voren dan de rechterjoystick.
5. **Snelle linkse bocht** - Trek de linkerjoystick naar achteren en duw de rechterjoystick naar voren.
6. **Snelle rechtse bocht** - Duw de linkerjoystick naar voren en trek de rechterjoystick naar achteren.

## TOT STILSTAND BRENGEN VAN DE LADER

### De stuurhendels of joysticks gebruiken

Als u de stuurhendels of joysticks in de neutrale stand zet, zal de hydrostatische transmissie werken als een *bedrijfsrem* en de lader tot stilstand brengen.

## TWEESNELHEDENBEDIENING

### Beschrijving

Twee rijsnelheden is alleen beschikbaar met SJC-bediening. Met de twee snelheden kunt u de omlooptijden verkorten wanneer er een grote rijafstand is tussen de graaf- en de stortplaats. De twee snelheden zijn eveneens handig om sneller van de ene werkplaats naar de andere te rijden.

## ! WAARSCHUWING

**BOTSINGEN MET OBSTAKELS BIJ HOGE SNELHEDEN, KAN ERNSTIG LETSEL OF LEVENSGEVAAR VEROORZAKEN**

**Maak de schouderriem vast voor extra beveiliging bij hoge snelheden.**

W-2754-0908

Figuur OI-36

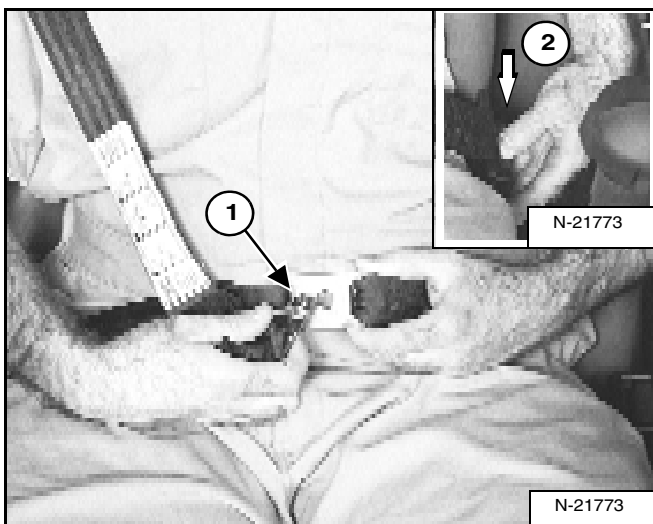

**OPMERKING: De driepuntsbevestiging moet worden gebruikt wanneer de werking met twee snelheden wordt geselecteerd [Figuur OI-36].**

Verbind de schouderriem met de heupgordel (1). Trek de heupgordel naar de linkerkant van de stoel (2) [Figuur OI-36] en maak hem vast.

De schouderriem moet over uw rechterschouder zitten en de heupgordel om de heupen [Figuur OI-36].

## Bediening (SJC)

Figuur OI-37

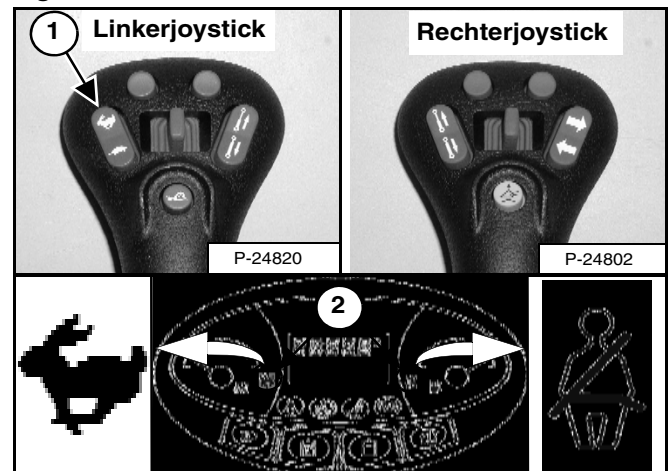

**OPMERKING: Snelheidsbeheer moet worden uitgeschakeld voordat het hogesnelheidsbereik kan worden geselecteerd.**

Druk bovenaan op de schakelaar (1) van de linkerjoystick voor hoog snelheidsbereik. De symbolen voor de tweesnelhedenbediening en de schouderriem op het linker instrumentenpaneel (2) [Figuur OI-37] lichten op.

Druk onderaan op de schakelaar voor laag snelheidsbereik.

## SNELHEIDSREGELING

Snelheidsbeheer is beschikbaar op de machines uitgerust met SJC.

### Bediening

Dankzij snelheidsbeheer kunt u de lader bij een lage snelheid bedienen, zelfs bij een maximale beweging van de joystick(s).

Deze functie kan handig zijn voor het installeren van aanbouwdelen, lossen en laden, en voor bepaalde toepassingen. (BIJVOORBEELD: Landschapsbeheer, frezen, sleuven graven)

**Figuur OI-38**

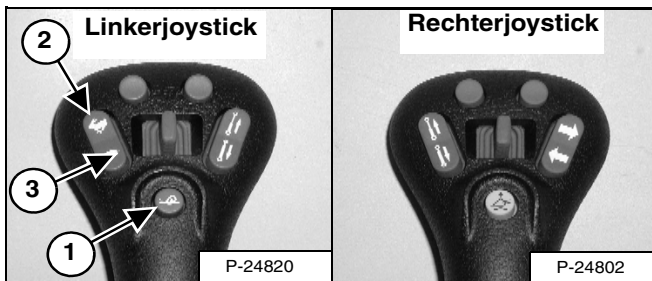

Druk eenmaal op de knop (1) [Figuur OI-38] op de linkerjoystick om snelheidsbeheer te activeren.

**Figuur OI-39**

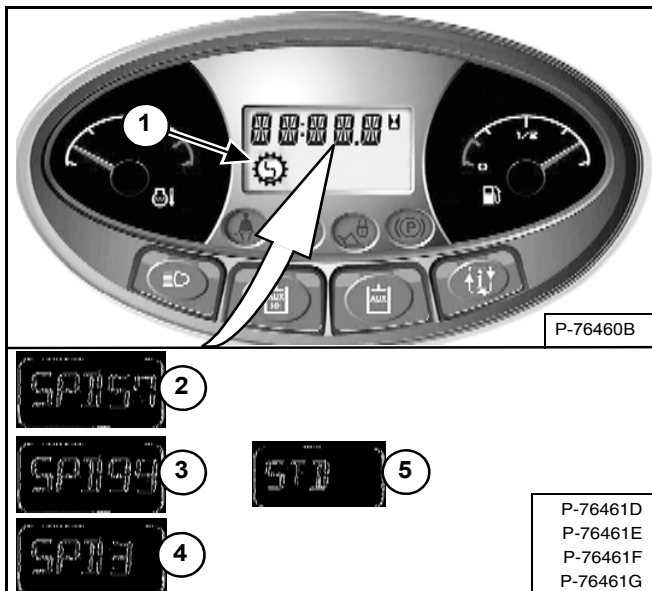

Het snelheidsbeheersymbool (1) [Figuur OI-39] verschijnt in het display en blijft staan totdat nogmaals op de snelheidsbeheerknop wordt gedrukt of de machine wordt uitgeschakeld.

Wanneer snelheidsbeheer wordt geactiveerd, rijdt de machine op 57% van de standaard fabrieksinstelling en verschijnt het percentage [SPD 57] op het display (2) [Figuur OI-39].

**OPMERKING: De standaard fabrieksinstelling kan door de bestuurder worden aangepast. (Zie De standaard fabrieksinstelling wijzigen op pagina 54.)**

Druk terwijl snelheidsbeheer is ingeschakeld bovenaan op de gasschakelaar (2) [Figuur OI-38] om de snelheid te verhogen tot 99% [SPD 99] of onderaan de schakelaar (3) [Figuur OI-38] om de snelheid te verlagen tot 1% [SPD 01] De percentages verschijnen op het display (2, 3 en 4) [Figuur OI-39].

Druk nogmaals op de knop (1) [Figuur OI-38] om snelheidsbeheer te deactiveren en terug te keren naar standaardrijdsnelheid. [STD] (5) [Figuur OI-39] verschijnt op het display.

De snelheid van het systeem blijft op dit percentage zolang de sleutel ingeschakeld blijft of totdat de STOP-toets wordt ingedrukt.

**BIJVOORBEELD: U kunt met de machine op 40% werken en dan snelheidsbeheer deactiveren om de lader te verplaatsen, en daarna snelheidsbeheer opnieuw activeren. Het snelheidspercentage bedraagt nog steeds 40%.**

**VOORBEELD: Door de sleutel UIT te schakelen of op STOP te drukken, keert de snelheidsbeheer terug in de standaard instelling. Wanneer u de volgende keer de motor start en snelheidsbeheer activeert, zal de snelheid 57% (standaard fabrieksinstelling) bedragen of de standaard instelling die door de bestuurder is opgeslagen. (Zie De standaard fabrieksinstelling wijzigen op pagina 54.)**

## SNELHEIDSREGELING (VERVOLG)

### De standaard fabrieksinstelling wijzigen

De standaard fabrieksinstelling kan door de bestuurder worden aangepast, om de afstellingstijd te besparen.

**VOORBEELD:** Uw machine wordt vaak gebruikt voor het graven van sleuven en u geeft de voorkeur aan een snelheidsbeheerinstelling van 28% van de standaardrijnsnelheid voor die betreffende toepassing. De standaard instelling voor snelheidsbeheer kan worden veranderd in 28% van de standaardrijnsnelheid in plaats van de standaard fabrieksinstelling van 57%. Telkens wanneer u de machine start en eerst snelheidsbeheer selecteert, zal de machine standaard uitgaan van 28% van de standaardrijnsnelheid.

Snelheidsbeheer inschakelen. (Zie Bediening op pagina 53.)

Figuur OI-40

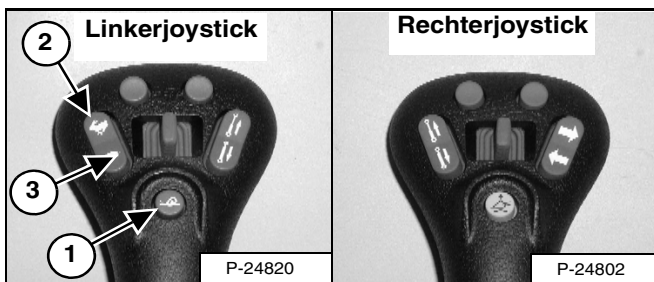

Verander het snelheidspercentage in hoger (2) of lager (3) [Figuur OI-40] door op de gasschakelaar te drukken totdat de gewenste standaard instelling verschijnt.

Houd de knop (1) [Figuur OI-40] op de linker joystick ingedrukt om de standaard instelling op te slaan.

Figuur OI-41

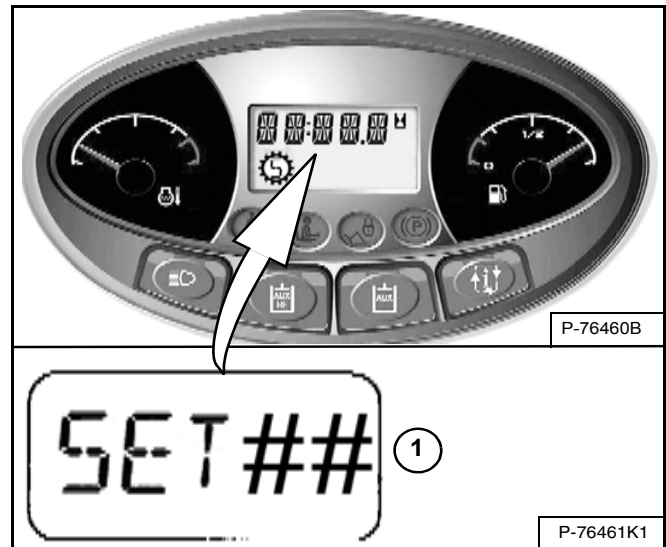

Het alarm zal één keer piepen, het volgende tonen [SET ##] (## het geselecteerde percentage) (1) [Figuur OI-41] en in de snelheidsbehermodus blijven.

Door op de knop (1) [Figuur OI-40] op de linker joystick te drukken of door de machine uit te schakelen, wordt snelheidsbeheer gedeactiveerd en zal de lader terugkeren in de standaardrijnsnelheid.

Wanneer snelheidsbeheer eerst wordt geselecteerd telkens wanneer de machine wordt gestart, is het door u geselecteerde percentage de standaard instelling. De snelheidsbeheer kan nog steeds worden aangepast van 1% tot 99% van de standaardrijnsnelheid.

De standaard instelling kan door de bestuurder op elk moment worden aangepast.



## STUURGEVOELIGHEID

Stuurgevoeligheid is beschikbaar op de machines uitgerust met SJC.

**OPMERKING: Het kan nodig zijn om de software van de lader up te graden als deze functie niet werkt zoals in de handleiding is beschreven. Neem contact op met uw Bobcat-verdeler om de softwareversie van uw machine indien nodig up te graden.**

### Beschrijving

Stuurgevoeligheid verandert hoe gevoelig (min of meer) het aandrijf- en stuursysteem van de lader is wanneer de bestuurder de joystick(s) beweegt.

De stuurgevoeligheid kan door de bestuurder worden aangepast, afhankelijk van zijn voorkeuren van stuurgevoeligheid, van de verschillende werkomstandigheden en van het gebruik van aanbouwdelen.

**OPMERKING: Veranderingen in de stuurgevoeligheid hebben geen invloed op het remmen of stoppen van de lader.**

Er zijn drie verschillende gevoeligheidsniveaus.

- **[DR-1]** zorgt voor een rustige reactie op de beweging van de joystick. (Alleen aandrijving)
- **[DR-2]** is de standaard instelling en zorgt voor een normale reactie op de beweging van de joystick. (Alleen aandrijving)
- **[DR-3]** zorgt voor een snelle reactie op de beweging van de joystick. (Alleen aandrijving)

## Bediening

**OPMERKING: Wijzigingen KUNNEN ALLEEN worden aangebracht wanneer de stoelbeugel is neergeklapt, de motor is gestart en op de knop PRESS TO OPERATE LOADER is gedrukt om het BICS te activeren.**

Voer de voorbereidingsprocedure voor het starten en de startprocedure uit:

1. Maak de veiligheidsgordel vast.
2. Klap de stoelbeugel neer.
3. Zet de joysticks in de neutrale stand.
4. Start de motor.
5. Druk op de knop PRESS TO OPERATE LOADER.
6. De huidige instelling van de stuurgevoeligheid verschijnt kort op het gegevensdisplay.

**OPMERKING: De stuurgevoeligheid wordt uitgeschakeld bij het opklappen van de stoelbeugel of het veranderen van het bedieningspatroon (ISO / H). De laatst getoonde instellingen blijven gehandhaafd totdat op de STOP-toets wordt gedrukt of de contactsleutel wordt omgedraaid.**



## STUURGEVOELIGHEID (VERVOLG)

### Bediening (vervolg)

Figuur OI-42

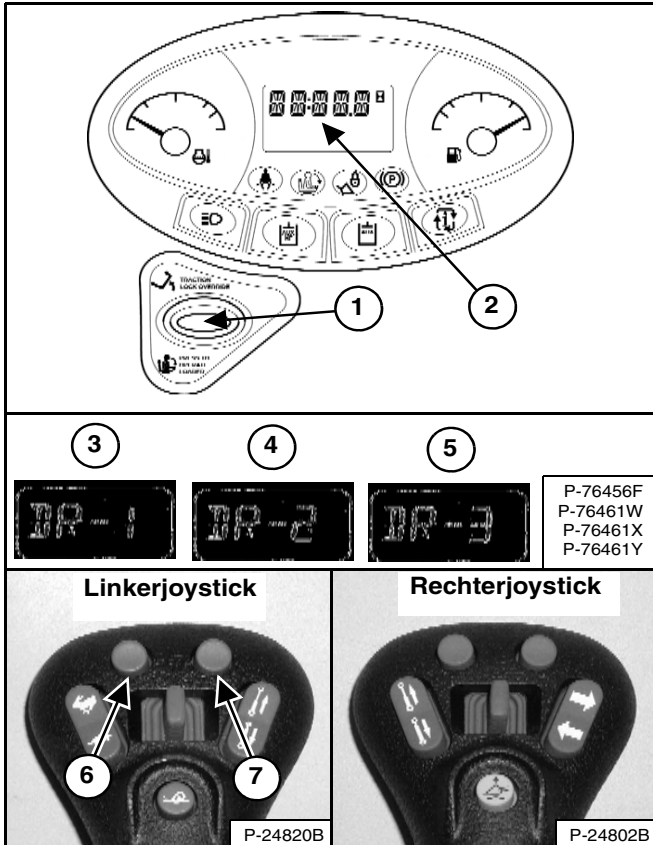

Druk op de PRESS TO OPERATE LOADER-knop (1) en houd deze **drie seconden** ingedrukt om de instelling van de stuurgevoeligheid van de lader aan te passen. De huidige instelling van de stuurgevoeligheid verschijnt op het gegevensdisplay (2) [Figuur OI-42].

Druk op de knop links boven (6) op de linkerjoystick, om omlaag te scrollen door de drie instellingen. Druk op de knop rechts boven (7) op de linkerjoystick, om omhoog te scrollen door de drie instellingen van de stuurgevoeligheid. De huidige instelling van de stuurgevoeligheid (3, 4 of 5) verschijnt op het gegevensdisplay (2) [Figuur OI-42]. De aanpassingen van de stuurgevoeligheid hebben onmiddellijk effect.

Figuur OI-43

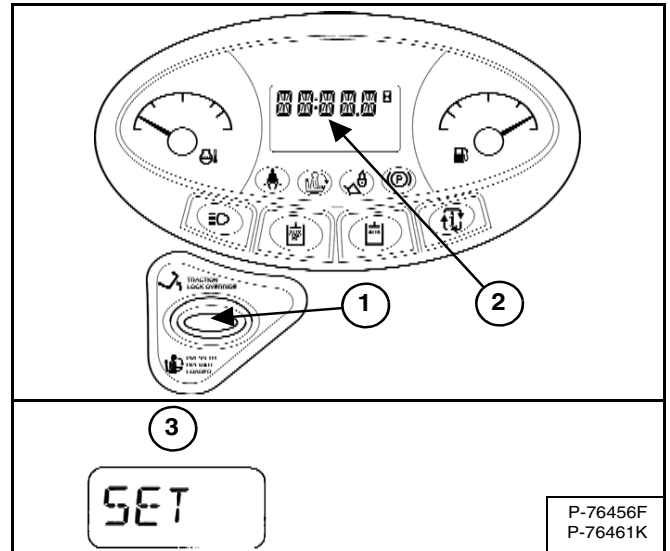

*De instelling stuurgevoeligheid opslaan:*

De huidige instelling van de stuurgevoeligheid kan worden opgeslagen door op de knop PRESS TO OPERATE LOADER (1) te drukken en deze **drie seconden** ingedrukt te houden. [SET] (3) zal op het gegevensdisplay (2) [Figuur OI-43] verschijnen en de machine zal het instellingsmenu van de stuurgevoeligheid verlaten.

**OF**

Druk op de knop PRESS TO OPERATE LOADER om het instellingsmenu van de stuurgevoeligheid te verlaten zonder de huidige instelling op te slaan.

De huidige instelling van compensatie stuurafwijking (zie COMPENSATIE STUURAFWIJKING op pagina 57) verschijnt op het gegevensdisplay (2) [Figuur OI-43] en de knoppen links en rechts boven op de linkerjoystick brengen geen wijzigingen in de compensatie van de stuurafwijking meer teweeg.

**OPMERKING: De laatst getoonde instelling van de stuurgevoeligheid blijft gehandhaafd totdat op de STOP-toets wordt gedrukt of de contactsleutel wordt omgedraaid. De machine keert terug naar de laatst opgeslagen stuurgevoeligheidsinstelling zodra de machine opnieuw wordt gestart.**

Aanpassingen van de compensatie stuurafwijking kunnen nu worden uitgevoerd (zie COMPENSATIE STUURAFWIJKING op pagina 57).

**OF**

Druk nogmaals op de knop PRESS TO OPERATE LOADER om het compensatie stuurafwijking-menu te verlaten.

## COMPENSATIE STUURAFWIJKING

Compensatie van de stuurafwijking is beschikbaar op de machines uitgerust met SJC.

### Beschrijving

Compensatie van de stuurafwijking kan worden gebruikt om de stuurafwijking te verminderen om een gewenste baan vooruit en achteruit te handhaven.

Voorbeelden van toepassingen waar deze functie kan worden gebruikt:

- Ter compensatie van normale variaties zoals bandendruk, spanning van rupskettingen, slijtage van banden en rupskettingen.
- Bij het gebruik van aanbouwdelen met zijwaartse verplaatsing zoals sleuvengravers, asfaltfrezen en slibschermmachines.
- Bij het rijden op oneffen terrein zoals sterk gekromde wegdekken.

Figuur OI-44

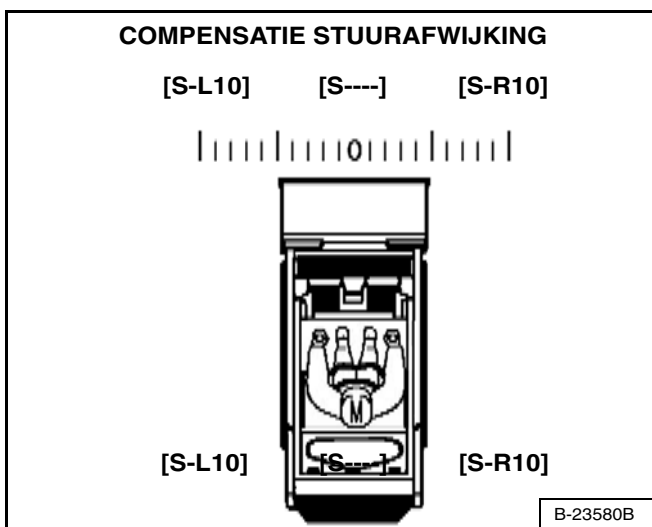

Compensatie van de stuurafwijking bevat in totaal 21 instellingen. Compensatie van de stuurafwijking kan op elke positie tussen de neutrale stand naar **[S-L10]** links en de neutrale stand naar **[S-R10]** rechts worden ingesteld. **[S----]** verschijnt op het display bij instelling in de neutrale stand **[Figuur OI-44]**.

## Bediening

**OPMERKING:** Wijzigingen **KUNNEN ALLEEN** worden aangebracht wanneer de stoelbeugel is neergeklapt, de motor is gestart en op de knop **PRESS TO OPERATE LOADER** is gedrukt om het **BICS** te activeren.

Voer de voorbereidingsprocedure voor het starten en de startprocedure uit:

1. Maak de veiligheidsgordel vast.
2. Klap de stoelbeugel neer.
3. Zet de joysticks in de neutrale stand.
4. Start de motor.
5. Druk op de knop **PRESS TO OPERATE LOADER**.
6. De huidige instelling van de stuurgevoeligheid verschijnt kort op het gegevensdisplay.

**OPMERKING:** De compensatie van de stuurafwijking wordt uitgeschakeld bij het opklappen van de stoelbeugel of het veranderen van het bedieningspatroon (ISO / H). De laatst getoonde instellingen blijven gehandhaafd totdat op de **STOP**-toets wordt gedrukt of de contactsleutel wordt omgedraaid.

## COMPENSATIE STUURAFWIJKING (VERVOLG)

### Bediening (vervolg)

Figuur OI-45

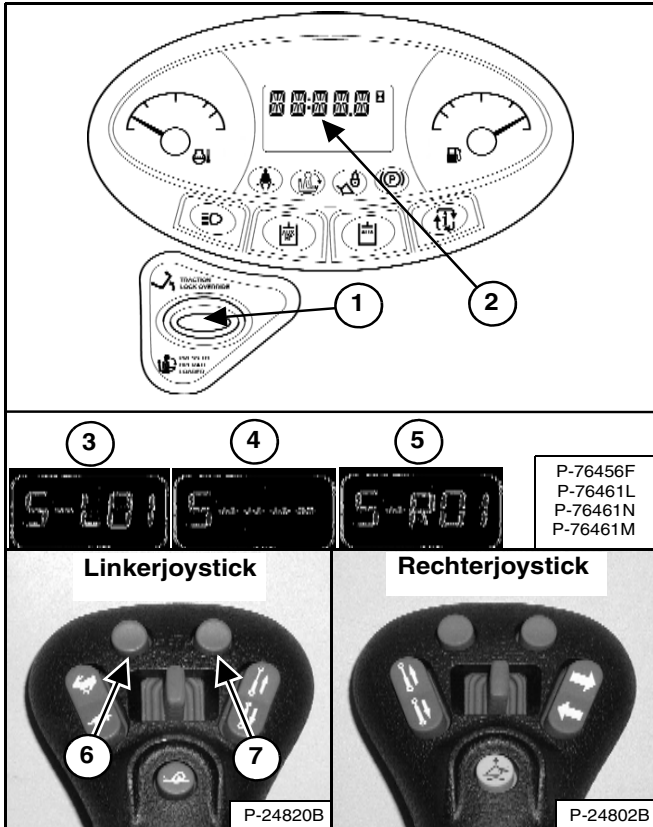

Druk op de knop PRESS TO OPERATE LOADER (1) en houd deze **drie seconden** ingedrukt om naar het instellingsmenu van de stuurgevoeligheid te gaan. Druk nogmaals op de PRESS TO OPERATE LOADER-knop (1) om de instelling van de compensatie stuurafwijking van de lader aan te passen. De huidige instelling van de compensatie stuurafwijking verschijnt op het gegevensdisplay (2) [Figuur OI-45].

Druk op de knop links boven (6) op de linkerjoystick om de machine naar links te verstellen. [S-L01] (3) tot maximaal [S-L10] zal op het gegevensdisplay verschijnen (2) [Figuur OI-45]. Bij elke druk op de knop neemt het getal met één toe. Hoe groter het getal, des de groter de compensatiehoeveelheid van de stuurafwijking naar links. De aanpassingen ter compensatie van de stuurafwijking hebben onmiddellijk effect.

Druk op de knop rechts boven (7) op de linkerjoystick om de machine terug naar het midden te verstellen. Het getal op het display neemt af tot in de neutrale stand die wordt weergegevens als [S----] (4). Bij een nieuwe druk op de knop rechts boven verschijnt [S-R01] (5) op het gegevensdisplay (2) [Figuur OI-45]. Bij elke druk op de knop neemt het getal met één toe, tot maximaal [S-R10]. Hoe groter het getal, des te groter de mate van compensatie van de stuurafwijking naar rechts. De aanpassingen ter compensatie van de stuurafwijking hebben onmiddellijk effect.

Figuur OI-46

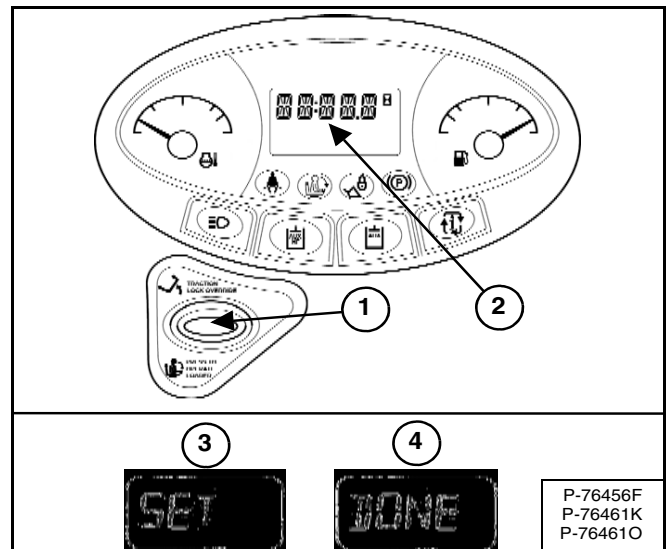

*De instelling compensatie stuurafwijking opslaan:*

De huidige instelling van de compensatie stuurafwijking kan worden opgeslagen door op de knop PRESS TO OPERATE LOADER (1) te drukken en deze **drie seconden** ingedrukt te houden. [SET] (3) zal op het gegevensdisplay (2) [Figuur OI-46] verschijnen en de machine zal het instellingsmenu van de compensatie stuurafwijking verlaten.

### OF

Druk op de knop PRESS TO OPERATE LOADER om het instellingsmenu van de compensatie stuurafwijking te verlaten zonder de huidige instelling op te slaan. [DONE] (4) verschijnt op het gegevensdisplay (2) [Figuur OI-46] en de knoppen links en rechts boven op de linkerjoystick brengen geen wijzigingen in de compensatie van de stuurafwijking meer teweeg.

**OPMERKING:** De laatst getoonde instelling van de compensatie stuurafwijking blijft gehandhaafd totdat op de STOP-toets wordt gedrukt of de contactsleutel wordt omgedraaid. De machine keert terug naar de laatst opgeslagen instelling zodra de machine opnieuw wordt gestart.

## HYDRAULISCHE BEDIENINGSELEMENTEN

### Beschrijving

Twee pedalen (of optionele joysticks) bedienen de hydraulische cilinders voor de hef- en kipfuncties.

Zet beide voeten tijdens het bedienen van de lader op de pedalen (of voetsteunen) en HOUD ZE DAAR.

### Standaard bedieningselementen

Figuur OI-47

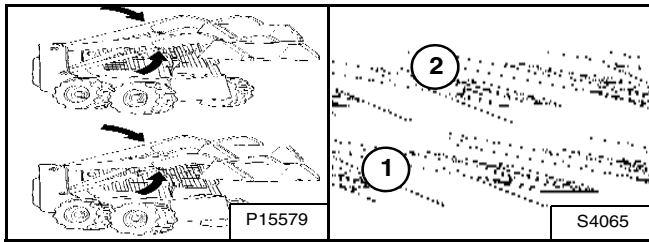

#### Hefarmbediening (linkerpedaal)

Duw op de achterkant (1) [Figuur OI-47] van het pedaal om de hefarmen omhoog te brengen.

Duw op de voorkant (2) [Figuur OI-47] van het pedaal om de hefarmen neer te laten.

#### Zweefstand hefarmbediening (linkerpedaal)

Duw de voorkant (2) [Figuur OI-47] van het pedaal helemaal naar voren totdat het in de zweefstand vergrendelt.

Gebruik de zweefstand van de hefarmen om los materiaal te nivelleren terwijl u achteruitrijdt.

Breng de hefarmen omhoog om de zweefstand uit te schakelen.

Figuur OI-48

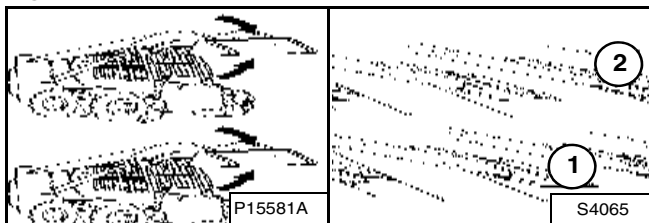

#### Bediening kipfunctie - (rechterpedaal)

Duw op de achterkant (1) [Figuur OI-48] van het pedaal om de laadbak naar achter te kantelen.

Duw op de voorkant (2) [Figuur OI-48] van het pedaal om de laadbak naar voren te kantelen.

## Selecteerbare joystickbediening (SJC) in ISO-bedieningspatroon

Figuur OI-49

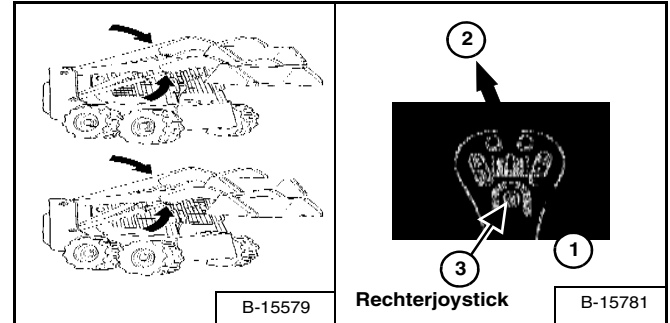

#### Bediening hefarm - (rechterjoystick)

Trek de joystick naar achteren (1) [Figuur OI-49] om de hefarmen omhoog te brengen.

Duw de joystick naar voren (2) [Figuur OI-49] om de hefarmen neer te laten.

#### Zweefstand hefarm - (rechterjoystick)

Houd de zweefstandknop (3) [Figuur OI-49] ingedrukt terwijl de joystick in de neutrale stand staat. Zet de joystick in de stand voor hefarm neer (2) [Figuur OI-49], en laat dan de knop los.

Druk nogmaals op de zweefstandknop (3) of zet de joystick in de stand voor hefarm omhoog (1) [Figuur OI-49] om de zweefstand uit te schakelen.

Gebruik de zweefstand van de hefarmen om los materiaal te nivelleren terwijl u achteruitrijdt.

Figuur OI-50

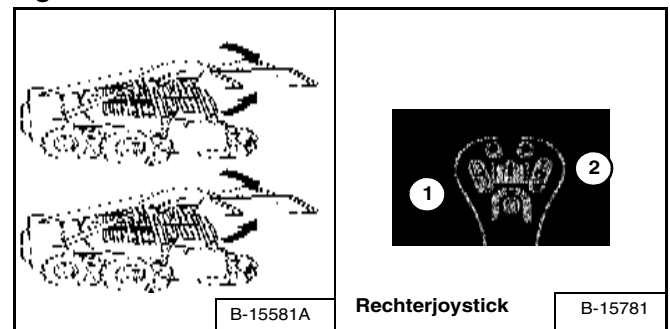

#### Bediening kipfunctie - (rechterjoystick)

Trek de joystick naar binnen (1) [Figuur OI-50] om de laadbak naar achteren te kantelen.

Trek de joystick naar buiten (2) [Figuur OI-50] om de laadbak naar voren te kantelen.

## HYDRAULISCHE BEDIENINGSELEMENTEN (VERVOLG)

### Selecteerbare joystickbediening (SJC) in H-bedieningspatroon

Figuur OI-51

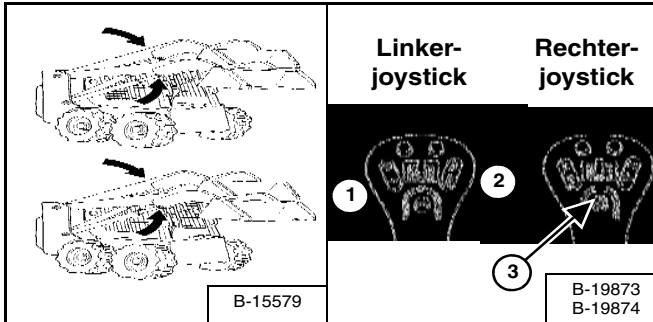

#### Bediening hefarm - (linkerjoystick)

Duw de joystick naar buiten (1) [Figuur OI-51] om de hefarmen omhoog te brengen.

Trek de joystick naar binnen (2) [Figuur OI-51] om de hefarmen neer te laten.

#### Zweefstand hefarm - (linker- en rechterjoysticks)

Houd de zweefstandknop (3) [Figuur OI-51] ingedrukt terwijl de joysticks in de neutrale stand staan. Zet de linkerjoystick in de stand voor hefarm neer (2) [Figuur OI-51], en laat dan de knop los.

Druk nogmaals op de zweefstandknop (3) [Figuur OI-51] of zet de linkerjoystick in de stand voor hefarm omhoog om uit te schakelen.

Gebruik de zweefstand van de hefarmen om los materiaal te nivelleren terwijl u achteruitrijdt.

Figuur OI-52

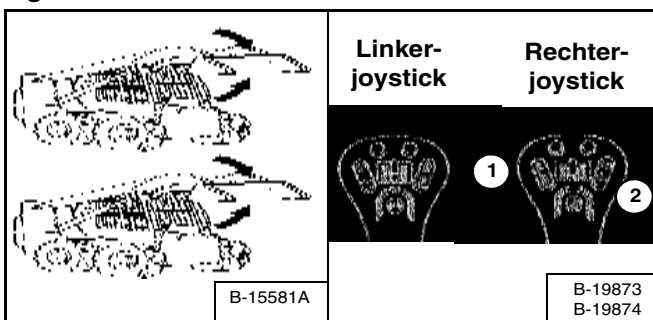

#### Bediening kipfunctie - (rechterjoystick)

Trek de joystick naar binnen (1) [Figuur OI-52] om de laadbak naar achteren te kantelen.

Trek de joystick naar buiten (2) [Figuur OI-52] om de laadbak naar voren te kantelen.

## Hydraulische baknivellering

De hydraulische baknivellering dient om de laadbak in ongeveer dezelfde stand te houden als net voor het begin van het heffen van de hefarmen.

Figuur OI-53

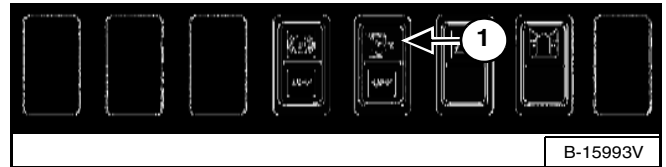

Druk op de schakelaar BAKNIVELLERING (1) [Figuur OI-53] om de baknivelleringsfunctie te activeren. Het gele lampje in de schakelaar licht op. Druk onderaan op de schakelaar om te deactiveren. Het gele lampje in de schakelaar dooft.

De baknivellering werkt alleen tijdens de opwaartse hefcyclus.

## Blokkering hulphydrauliek vooraan

Figuur OI-54

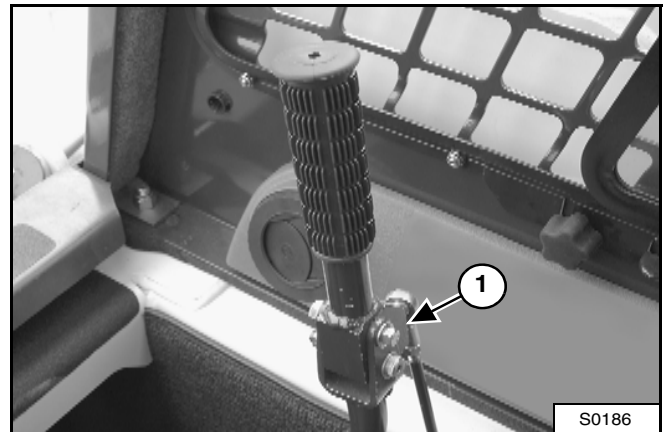

Verwijder de bout en moer van de blokkering van de hulphydrauliek (1) [Figuur OI-54] voordat u de hulphydrauliek voor het eerst gebruikt.

## HYDRAULISCHE BEDIENINGSELEMENTEN (VERVOLG)

### Bediening hulphydrauliek VOORAAN (Variabele flow)

Variabele flow zorgt voor een langzame-tot-snelle bediening van de hulphydrauliek-functies.

**Figuur OI-55**

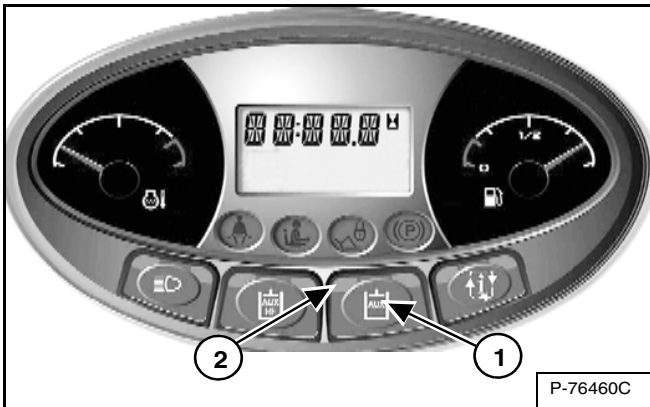

Druk eenmaal op de hulphydrauliekknop (1) [Figuur OI-55] om de hulphydrauliek te activeren.

Het lampje (2) [Figuur OI-55] gaat BRANDEN.

Standaard (indien aanwezig)

**Figuur OI-56**

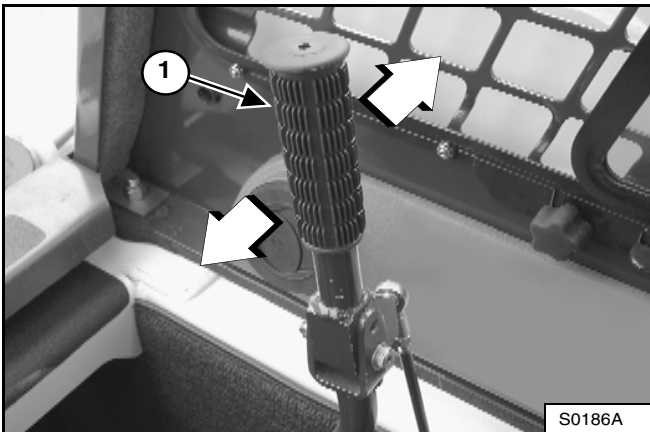

De rechter stuurhendel (1) [Figuur OI-56] dient ook voor de bediening van de voorste hulphydrauliek.

Beweeg de hendel (1) [Figuur OI-56] naar links om olie van de hulphydrauliek naar het mannelijk koppelstuk te laten stromen. De hydraulische oliestroom naar het koppelstuk neemt toe wanneer de hendel naar links wordt bewogen.

Beweeg de hendel (1) [Figuur OI-56] naar rechts om olie van de hulphydrauliek naar het vrouwelijke koppelstuk te laten stromen. De hydraulische oliestroom naar het koppelstuk neemt toe wanneer de hendel naar rechts wordt bewogen.

Beweeg de hendel in de neutrale stand om de oliestroom van de hulphydrauliek uit te schakelen.

Om te deactiveren drukt u nogmaals op de hulphydrauliekknop (1) [Figuur OI-55].

Het lampje (2) [Figuur OI-55] zal DOVEN.

**OPMERKING: Wanneer de bestuurder op de bestuurdersstoel zit en de stoelbeugel omhoog klapt, wordt de hulphydrauliek gedeactiveerd.**

*SJC (indien aanwezig)*

**Figuur OI-57**

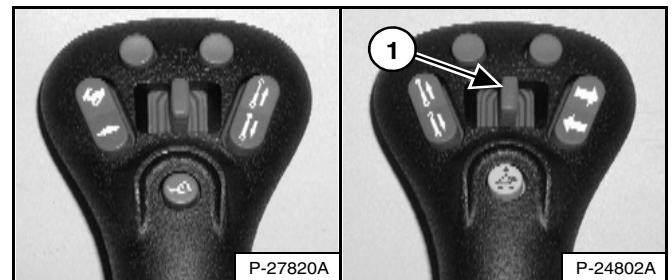

Beweeg de schakelaar voorste hulphydrauliek (1) [Figuur OI-57] naar rechts of links om de stroomrichting van de vloeistof naar de voorste snelkoppelingen om te keren. Als u de schakelaar tot halverwege beweegt, bewegen de hulpfuncties ongeveer met halve snelheid; laat de schakelaar los om de hulpfuncties stop te zetten. (VOORBEELD: openen en sluiten van grijpertanden.)

Om te deactiveren drukt u nogmaals op de hulphydrauliekknop (1) [Figuur OI-55].

Het lampje (2) [Figuur OI-55] zal DOVEN.

**OPMERKING: Als de bestuurder op de bestuurdersstoel zit en de stoelbeugel opklapt, wordt de hulphydrauliek (vooraan en achteraan) gedeactiveerd.**

## HYDRAULISCHE BEDIENINGSELEMENTEN (VERVOLG)

### Bediening hulphydrauliek VOORAAN (Continue flow)

Continue flow laat een constante oliestroom van de hulphydrauliek naar een aanbouwddeel toe.

Figuur OI-58

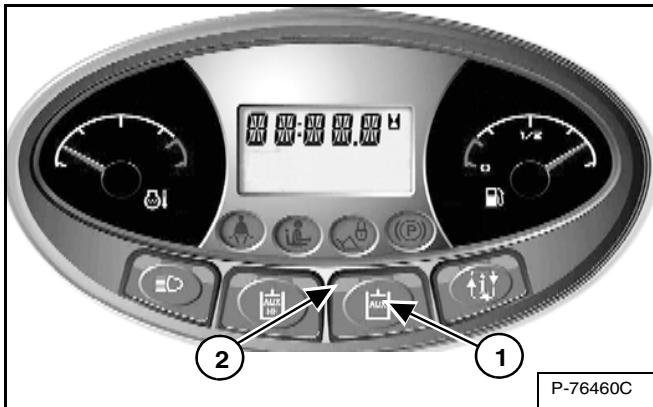

Druk eenmaal op de hulphydraulieknop (1) [Figuur OI-58] om de hulphydrauliek te activeren.

Het lampje (2) [Figuur OI-58] gaat BRANDEN.

Standaard (indien aanwezig)

Figuur OI-59

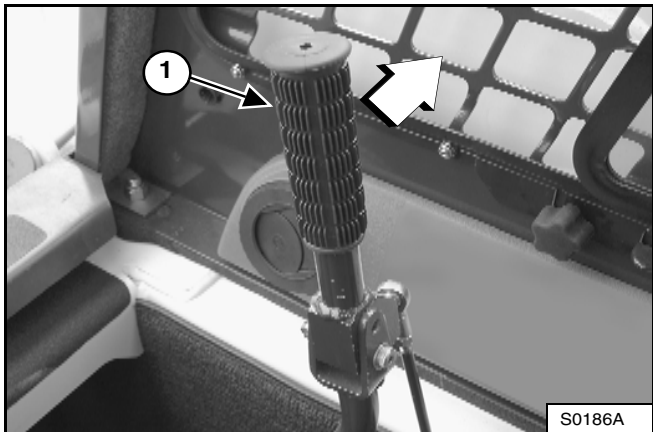

Beweeg de rechter stuurhendel (1) [Figuur OI-59] helemaal naar rechts om deze in de stand continue flow (arretering) te zetten. Dit zorgt voor een continue stroom hulphydrauliekolie naar het vrouwelijke koppelstuk.

Beweeg de hendel in de neutrale stand om de oliestroom van de hulphydrauliek uit te schakelen.

Haal de hendel uit de stand continue flow (arretering) alvorens de bestuurderscabine te verlaten.

Om te deactiveren drukt u nogmaals op de hulphydraulieknop (1) [Figuur OI-58].

Het lampje (2) [Figuur OI-58] zal DOVEN.

**OPMERKING: Wanneer de bestuurder op de bestuurdersstoel zit en de stoelbeugel omhoogklapt, wordt de hulphydrauliek gedeactiveerd.**

SJC (indien aanwezig)

Figuur OI-60

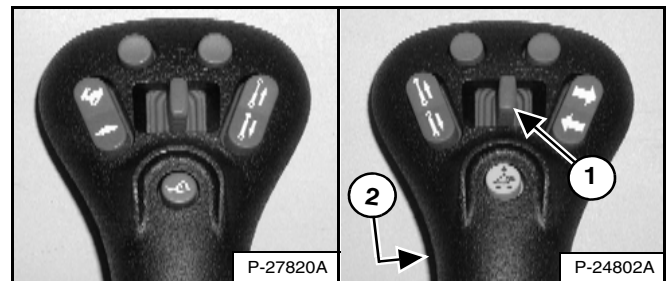

Druk op de voorste schakelaar (2) [Figuur OI-60] om te zorgen voor een continue vloeistofstroom naar de snelkoppelingen vooraan, terwijl het vrouwelijke koppelstuk onder druk staat. (VOORBEELD: Bedienen van een dieplepel.)

**OMKEREN VAN CONTINUE FLOW** - Om omgekeerde flow in te stellen (mannelijk koppelstuk onder druk), schakelt u de hulphydrauliek in en dan, terwijl de hulphydrauliekschakelaar (1) naar links wordt gehouden, drukt u op de voorste knop (2) [Figuur OI-60].

**OPMERKING: Omgekeerde stroomrichting kan schade aan bepaalde aanbouwdelen veroorzaken. Gebruik omgekeerde stroomrichting alleen indien goedgekeurd. Raadpleeg de bedienings- en onderhoudshandleiding van uw aanbouwddeel voor meer informatie.**

Om de continue werking uit te schakelen, drukt u nogmaals op de voorste schakelaar (2) [Figuur OI-60].

**OPMERKING: Als de bestuurder op de bestuurdersstoel zit en de stoelbeugel opklapt, wordt de hulphydrauliek (vooraan en achteraan) gedeactiveerd.**

## HYDRAULISCHE BEDIENINGSELEMENTEN (VERVOLG)

### Snelkoppelingen

# ! WAARSCHUWING

## VOORKOM BRANDWONDEN

Hydraulische vloeistof, buizen, koppelstukken en snelkoppelingen kunnen verhit raken tijdens de werking van de machine en de aanbouwdelen. Wees voorzichtig bij het koppelen en ontkoppelen van snelkoppelingen.

W-2220-0396

# ! WAARSCHUWING

## VOORKOM LETSEL OF LEVENSGEVAAR

Dieselbrandstof of hydraulische vloeistof onder druk kunnen de huid of ogen binnendringen en leiden tot ernstig letsel of levensgevaar. Vloeistoflekken onder druk kunnen onzichtbaar zijn. Gebruik een stuk karton of hout om lekken op te sporen. Gebruik nooit uw blote hand. Draag een veiligheidsbril. Is er toch vloeistof in huid of ogen geraakt, raadpleeg dan onmiddellijk een arts die vertrouwd is met dit probleem.

W-2072-EN-0909

Standaard (indien aanwezig)

Figuur OI-61

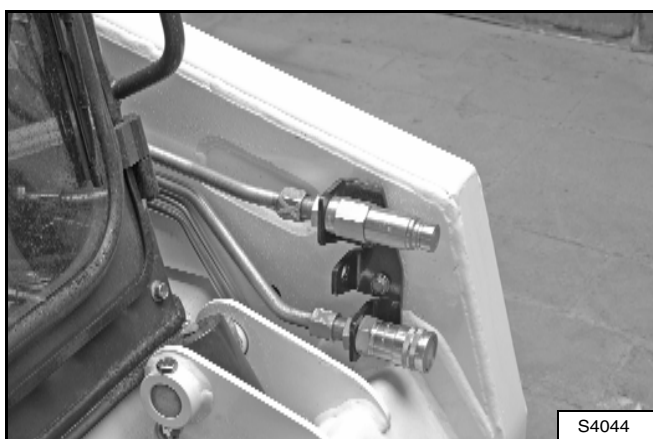

SJC (indien aanwezig)

Figuur OI-62

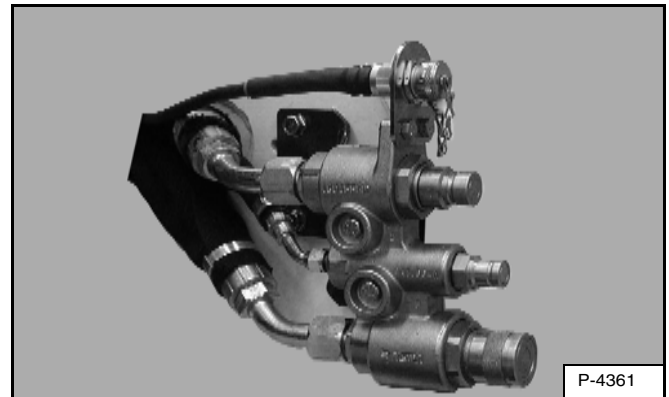

*Om vast te koppelen:* Verwijder vuil of puin van het oppervlak van zowel de mannelijke als vrouwelijke koppelstukken, en van de buitenomtrek van het mannelijke koppelstuk. Inspecteer de koppelstukken op corrosie, barsten, beschadiging of overmatige slijtage. Onder één van deze omstandigheden moet(en) het/de koppelstuk(ken) [Figuur OI-61] of [Figuur OI-62] worden vervangen.

Breng het mannelijke koppelstuk in het vrouwelijke koppelstuk. Een volledige koppeling ontstaat als de huls naar voren wordt geschoven op het vrouwelijke koppelstuk.

*Om te ontkoppelen:* Houd het mannelijke koppelstuk vast. Schuif de huls van het vrouwelijke koppelstuk terug tot de koppelstukken van elkaar loskomen.



## HYDRAULISCHE BEDIENINGSELEMENTEN (VERVOLG)

### Aflaten van druk van hulphydrauliek (lader en aanbouwdeel)

Hydraulische druk kan het aan- of afkoppelen van de snelkoppelingen bemoeilijken.

Plaats het aanbouwdeel plat op de grond.

Stop de motor, draai de sleutel op RUN of druk op de RUN-knop, maar laat de motor niet draaien.

**Figuur OI-63**



Druk op de hulphydrauliekknop (1) [Figuur OI-63].

*Standaard (indien aanwezig)*

**Figuur OI-64**

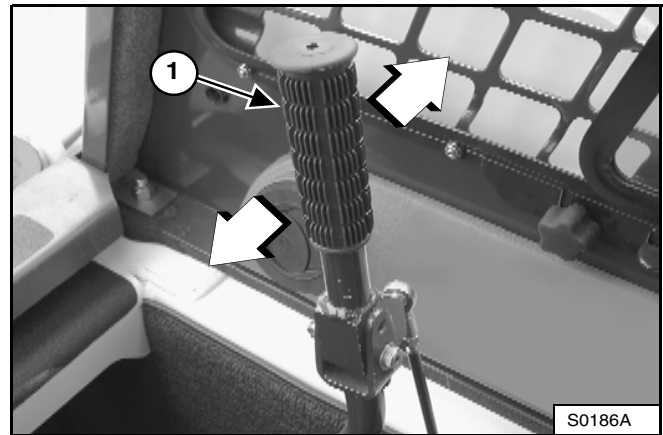

Beweeg de rechter stuurhendel (1) [Figuur OI-64] een paar keer naar rechts en naar links.

Druk nogmaals op de hulphydrauliekknop (1) [Figuur OI-63].

Daai de sleutel op OFF of druk op de STOP-knop.

*SJC (indien aanwezig)*

*Bij het vastkoppelen:* Duw de snelkoppelingen stevig samen en houd ze gedurende vijf seconden vast; de druk wordt automatisch afgelaten wanneer de koppelstukken geïnstalleerd zijn.

*Bij het ontkoppelen:* Duw de snelkoppelingen stevig samen en houd ze gedurende vijf seconden vast; trek dan de huls terug totdat de koppelstukken van elkaar loskomen.

## BESTURINGSEENHEID AANBOUWDEEL (ACD)

Deze machine kan met een besturingseenheid voor aanbouwdelen zijn uitgerust.

### Beschrijving

Figuur OI-65

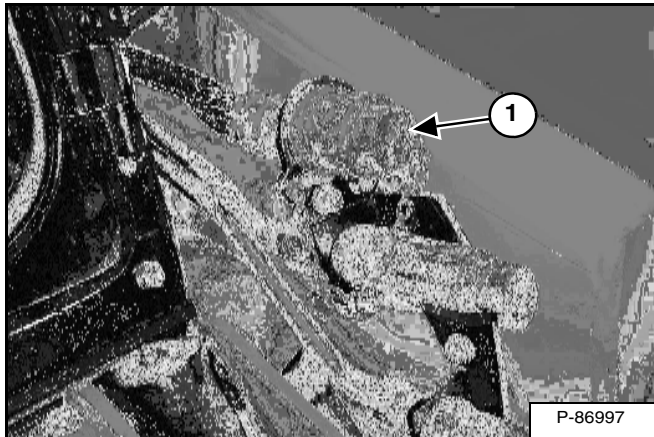

Sluit de elektrische kabelboom van het aanbouwdeel aan op de besturingseenheid voor aanbouwdelen (1) [Figuur OI-65].

Standaard (indien aanwezig)

Figuur OI-66

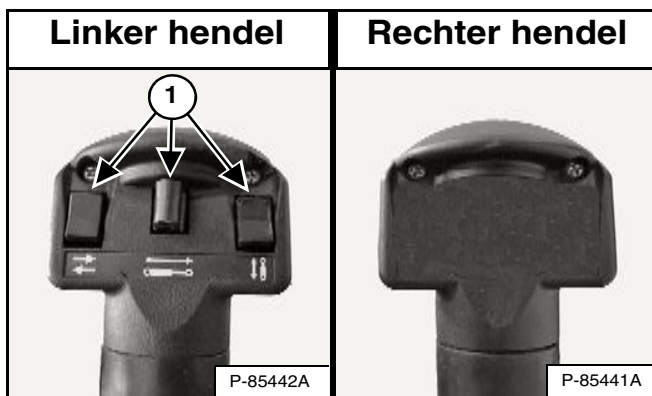

De extra schakelaars (1) [Figuur OI-66] op de linker stuurhendel worden gebruikt om sommige functies van het aanbouwdeel te regelen via de besturingseenheid voor aanbouwdelen.

Zie bedieningsgegevens in de juiste bedienings- en onderhoudshandleidingen voor aanbouwdelen.

SJC (indien aanwezig)

Figuur OI-67

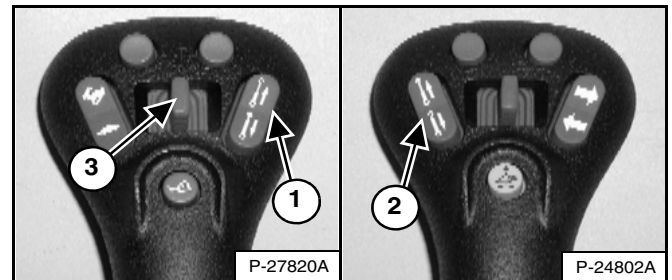

De extra schakelaars (1, 2 en 3) [Figuur OI-67] op de rechter en linker stuurhendels of joysticks worden gebruikt om sommige functies van het aanbouwdeel te regelen via de besturingseenheid voor aanbouwdelen.

Zie bedieningsgegevens in de juiste bedienings- en onderhoudshandleidingen voor aanbouwdelen.

DAGELIJKSE INSPECTIE

Figure 68

### WAARSCHUWING

**VOORKOM LETSEL OF LEVENSGEVAAR**

- Houd daar gasdrukn behalve tijdens onderhoudswartelen.
- Houd motorunit uit vrij van brandbare materialen.
- Houd lichaamsdelen, losse voorwerpen en kleren weg van elektrische contacten, bewegende delen, verfitte onderdelen en de uitlaat.
- Gebruik de ladder nooit in een omgeving met ontvlambaar stof of gas, of waar zich ontvlambaar materiaal in de buurt van de uitlaat bevindt.
- Gebruik nooit ether- of staankristal of bij classmotoren met oliebetogtes. Gebruik enkel startfunctiedelen die door de motorfabrikant zijn goedgekeurd.
- Leskende vloeistoffen onder druk kunnen in de huid brandwonden en ernstige lesels veroorzaken. Accuolielstof kan ernstige brandwonden veroorzaken; draag beschermende kleding. Komt het zuur in aanraking met de ogen, huid of kleren, spoel deze dan overvloedig met water. Bij contact van het zuur met de ogen, deze spoelen en medische hulp inroepen.
- Accu's produceren ontvlambare en explosieve gassen. Houd Bergen, vonken, vlammen en brandende rookkleuren uit de buurt.
- Sluit bij gebruik van staankristals de negatieve accukabel als laatste op de motor aan de ladder aan (voet op de motor). Verwijder, na het de motor is gestart, de negatieve kabel eerst van de motor.
- Uitlaatgassen zijn doodsijk. Ventilatieer altijd.

### CHECKLIST EN ONDERHOUDSCHEMA

OP DE VOLGGENDE PUNTEN LETS U BIJ ELKE WARTS:

- A. MOTOR EN UITLAAT** — Controleer het olieniveau op het juiste moment. Vull de olie op als het laag is. Controleer het ontlastingsmechanisme dat voorkomt dat de uitlaat naar voren wordt gedrukt. Controleer of de uitlaatvleugel correct is ingesteld. Controleer de uitlaatleiding op schade. Als u onderhoud doet aan de uitlaat, draag beschermende kleding.
- B. MOTOR-OPSTARTSISTEEM** — Controleer de batterij van de motor op de juiste manier. Controleer de contacten van de batterij op schade en reinig indien nodig. Controleer de contacten van de batterij op schade en reinig indien nodig. Controleer de contacten van de batterij op schade en reinig indien nodig.
- C. MOTOR-OPSTARTSISTEEM** — Controleer de batterij van de motor op de juiste manier. Controleer de contacten van de batterij op schade en reinig indien nodig. Controleer de contacten van de batterij op schade en reinig indien nodig.
- D. MOTOR-OPSTARTSISTEEM** — Controleer de batterij van de motor op de juiste manier. Controleer de contacten van de batterij op schade en reinig indien nodig. Controleer de contacten van de batterij op schade en reinig indien nodig.

### ALGEMENE SMEERSCHEMA'S

### MACHINE MET RADIAAL HEFFPAD

### MACHINE MET VERTICAAL HEFFPAD

- TYPISCHE SMEERNIPPELS

DE DEE BEE: 1000005 - E1 ONDERHOUDSCHEMATA: 10010001 VEEF INFORMATIE EN VESTIJDIC: 10010001

07-63-653434-001



## DAGELIJKSE INSPECTIE (VERVOLG)

### Dagelijkse inspectie en onderhoud

Het onderhoud dient op regelmatige tijdstippen te worden uitgevoerd. Gebeurt dit niet, dan zullen overmatige slijtage en vroegtijdige defecten optreden. Het onderhoudsschema [Figure 68] helpt u om de Bobcat-lader correct te onderhouden. Dit bevindt zich in de achterdeur van de lader.

- Motoroliepeil
- Peil hydraulische / hydrostatische vloeistof
- Luchtfilter motor - Controleer het systeem op schade of lekken
- Motorkoelvloeistofpeil - Controleer het systeem op schade of lekken
- Bestuurderscabine en cabinebevestigingsmiddelen
- Veiligheidsgordel
- Stoelbeugel en bedieningsvergrendelingen
- Bobcat-vergrendelingssysteem (BICS)
- Claxon voor - Controleer de correcte werking.
- Smering scharnierpunten (hefarmen, Bob-Tach, cilinders, Bob-Tach-wiggen)
- Rupsbanden - Controleer op slijtage en beschadigingen
- Brandstoffilter - verwijder ingesloten water
- Losse of defecte onderdelen - herstellen of zo nodig vervangen
- Controleer de veiligheidstreden en veiligheidsstickers - Indien nodig vervangen.
- Hefarmsteun - Vervang indien beschadigd

## WAARSCHUWING

De bestuurder dient over instructies te beschikken alvorens de machine te gebruiken. Ongeschoolde bestuurders kunnen lichamelijk letsel of levensgevaar veroorzaken.

W-2001-0502

**OPMERKING:** Vloeistoffen als motorolie, hydraulische olie, koelmiddel enz. dienen op een milieuvriendelijke manier te worden afgevoerd. Sommige voorschriften vereisen dat gemorste of gelekte vloeistoffen op de grond op een specifieke manier verwijderd worden. Raadpleeg de lokale voorschriften voor de correcte afvoer.

## BELANGRIJK

### HOGEDRUKREINIGING - VEILIGHEIDSTICKERS

- Richt de waterstraal nooit onder een scherpe hoek op stickers om deze niet te beschadigen of te doen loskomen.
- Richt de waterstraal onder een hoek van 90 graden en op een afstand van minimaal 12 inch (30 cm) van de sticker. Reinig vanuit het midden van de sticker naar de randen toe.

I-2226-EN-0909

## VOORBEREIDINGSPROCEDURE VOOR HET STARTEN

In de lader stappen

Figuur OI-69

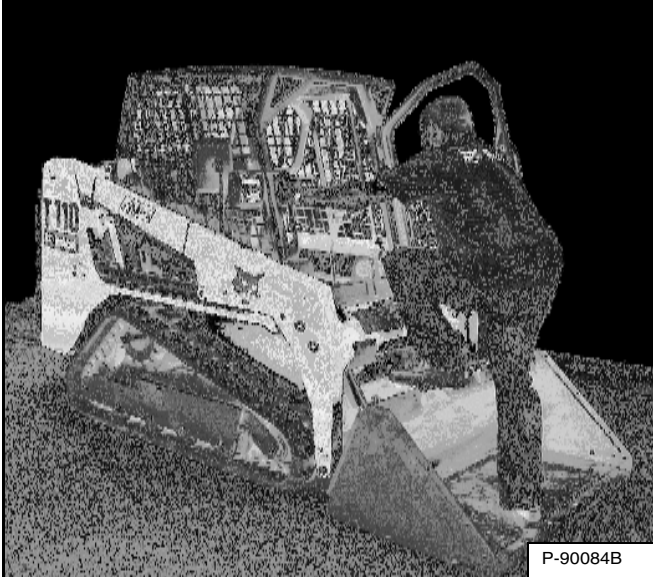

Stap in en uit de lader via de treden van de laadbak of het aanbouwdeel en maak gebruik van de handgrepen en veiligheidstreden (bovenop de hefarmen en het frame) [Figuur OI-69]. Niet springen!

Op de Bobcat-lader zijn veiligheidstreden aangebracht met een slipvrij oppervlak om in en uit de lader te stappen.

Houd de veiligheidstreden schoon en vervang ze bij beschadiging. Reservetreden zijn verkrijgbaar bij uw Bobcat-verdeler.

Lokaties voor bedienings- en onderhoudshandleiding en bestuurdershandboek

Figuur OI-70

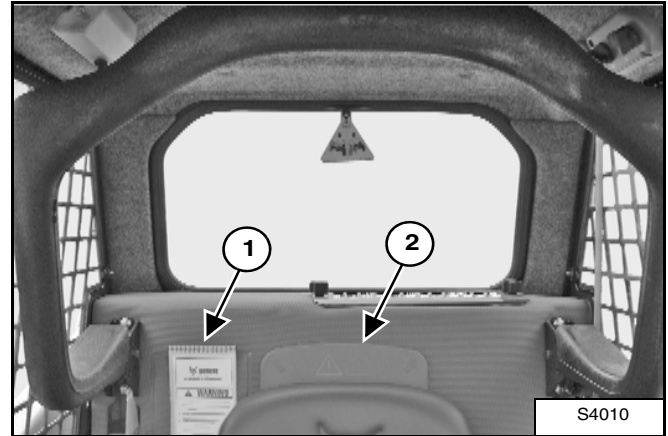

Lees aandachtig de bedienings- en onderhoudshandleiding en het bestuurdershandboek (1) [Figuur OI-70] door, alvorens met de lader te werken.

De bedienings- en onderhoudshandleiding kunnen bewaard worden in een houder (2) [Figuur OI-70] achter de bestuurdersstoel.

## WAARSCHUWING

### VOORKOM LETSEL OF LEVENSGEVAAR

Instructies zijn noodzakelijk alvorens de machine in gebruik te nemen of te onderhouden. Lees aandachtig de bedienings- en onderhoudshandleiding, het bestuurdershandboek en de waarschuwingssymbolen (stickers) op de machine. Volg bij reparaties, afstellingen of onderhoud de waarschuwingen en instructies uit de handleidingen op. Controleer of de machine correct werkt na reparaties, afstellingen of onderhoud. Ongeschoolde bestuurders kunnen lichamelijk letsel of levensgevaar veroorzaken.

W-2003-0807

## VOORBEREIDINGSPROCEDURE VOOR HET STARTEN (VERVOLG)

### Stoelverstelling

Figuur OI-71

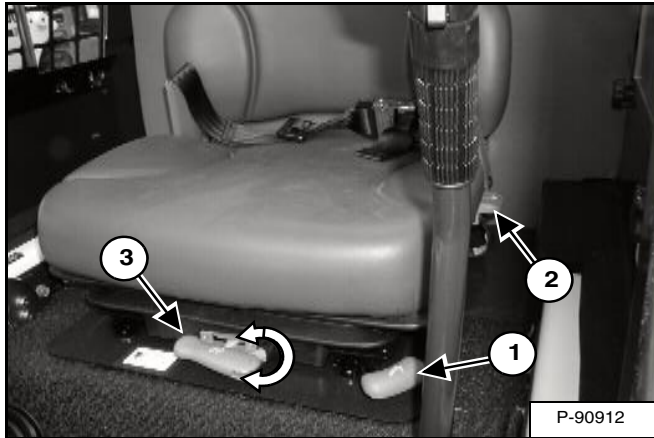

Trek de hendel (1) [Figuur OI-71] omhoog om de stoel af te stellen voor een comfortabele houding van de bestuurder voor de bedieningsorganen van de lader.

Trek de hendel (2) [Figuur OI-71] omhoog om de hoek van de rugleuning in te stellen.

Draai de hendel (3) [Figuur OI-71] om het kussen van de stoel aan te passen aan het gewicht van de bestuurder.

Figuur OI-72

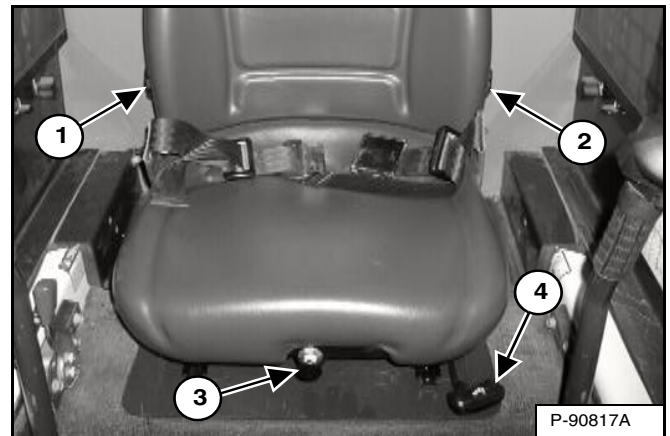

*Air Ride geveerde stoel* - (optie) Draai de knop (1) [Figuur OI-72] om de hoek van de rugleuning in te stellen.

Draai de knop (2) [Figuur OI-72] om de lendensteun af te stellen.

Druk de knop (3) [Figuur OI-72] in en houd deze ingedrukt om de hoeveelheid lucht in de stoelvering te vergroten. Trek de knop uit en houd hem vast om de hoeveelheid lucht in de stoelvering te verkleinen.

**OPMERKING: Het elektrisch systeem van de lader moet zijn INGESCHAKELD om de hoeveelheid lucht in de stoelvering te kunnen vergroten.**

Trek de hendel (4) [Figuur OI-72] omhoog om de stoel af te stellen voor een comfortabele houding van de bestuurder voor de bedieningsorganen van de lader.

## VOORBEREIDINGSPROCEDURE VOOR HET STARTEN (VERVOLG)

### Verstelling veiligheidsgordel

Figuur OI-73

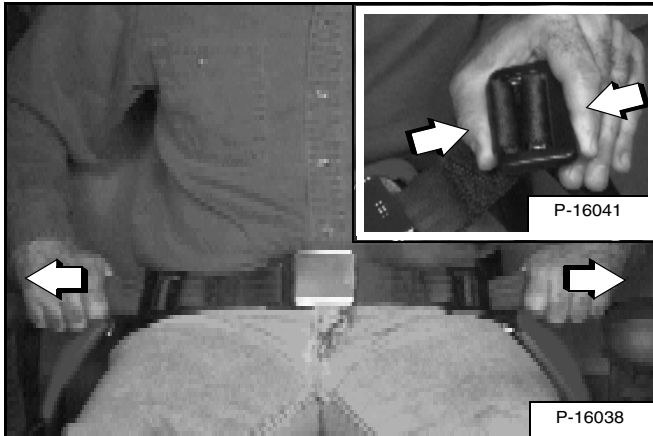

Druk op beide regelaars om de veiligheidsgordel aan weerszijden los te maken en zo nodig te verlengen [Figuur OI-73].

Doe de veiligheidsgordel om.

Trek de uiteinden van de gordel door de regelaars zodat de riem vastgesnoerd is en de sluiting in het midden tussen de heupen zit [Figuur OI-73].

Figuur OI-74

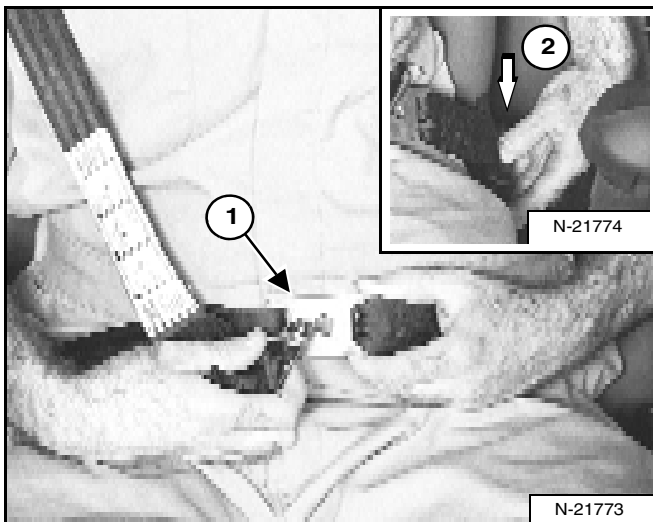

*3-puntsbevestiging* - (Optie) Bevestig de schouderriem aan de heupgordel (1) [Figuur OI-74]. Trek de heupgordel naar de linkerkant van de stoel (2) [Figuur OI-74] en maak hem vast.

De schouderriem moet over uw rechterschouder zitten en de heupgordel om de heupen [Figuur OI-74].

## BELANGRIJK

Controleer of de gordelspanners van de veiligheidsgordel en schouderriem goed werken.

Houd de gordelspanners schoon en vervang ze indien nodig.

I-2199-0200

### Stoelbeugel

Figuur OI-75



Laat de stoelbeugel neer en activeer de parkeerrem [Figuur OI-75].

Zet de pedalen en stuurhendels in de neutrale stand.

**OPMERKING:** Houd de handen aan de stuurhendels en uw voeten op de pedalen (of voetsteunen) terwijl u de lader bestuurt.

## ! WAARSCHUWING

### VOORKOM LETSEL OF LEVENSGEVAAR

Bij het werken met de machine:

- Houd de veiligheidsgordel strak aangesnoerd.
- Klap de stoelbeugel neer.
- Houd de voeten op de bedieningspedalen of voetsteunen en de handen aan de bedieningshendels.

W-2261-0909

## MOTOR STARTEN

### Standaardpaneel



#### VOORKOM LETSEL OF LEVENSGEVAAR

- De motoronderdelen en de geproduceerde uitlaatgassen kunnen heet worden. Houd ontvlambaar materiaal uit de buurt.
- Gebruik de machine niet in een omgeving die explosief gas kan bevatten.

W-2051-1086

Voer de VOORBEREIDINGSPROCEDURE VOOR HET STARTEN uit. (Zie VOORBEREIDINGSPROCEDURE VOOR HET STARTEN op pagina 68.)

Figuur OI-76

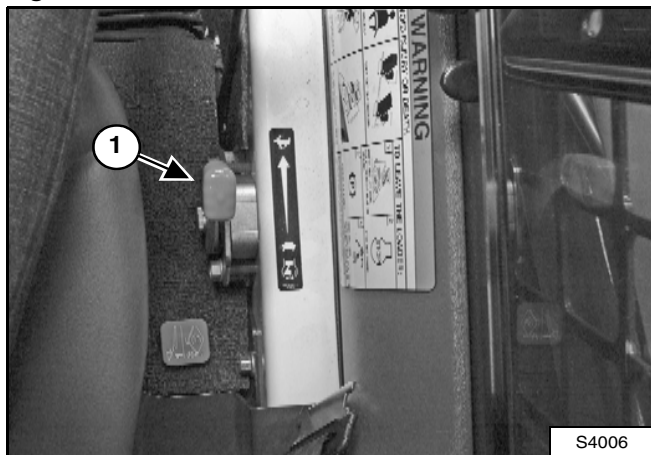

Beweeg de gashendel (1) [Figuur OI-76] naar de stand stationair.

Figuur OI-77



Draai de sleutel naar de RUN-stand (1) [Figuur OI-77]. De verklikkerlichtjes op het linkerinstrumentenpaneel branden kortstondig en het instrumentenpaneel/controlesysteem voert een zelftest uit.

Figuur OI-78

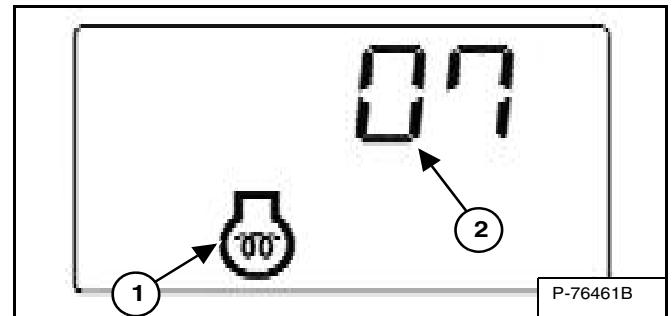

De machine zal de inlaatluchtverwarming (gloeibougies) automatisch in werking stellen op basis van de temperatuur. Het voorgloeilampje (1) brandt en de resterende voorgloetijd verschijnt op het gegevensdisplay (2) [Figuur OI-78].

Als het voorgloeisymbool DOOFT, draait u de sleutel in de START-stand (2). Laat de sleutel los wanneer de motor start en laat hem in de RUN-stand terugkeren (1) [Figuur OI-77].

**OPMERKING:** Controleer of beide joysticks (SJC) in de neutrale stand staan alvorens de motor te starten. Haal de joysticks niet uit de neutrale stand wanneer u de sleutel in de stand RUN of START draait terwijl BICS is geactiveerd.



#### VOORKOM LETSEL OF LEVENSGEVAAR

- Maak de veiligheidsgordel vast, start de machine en bedien deze alleen vanaf de bestuurdersstoel.
- Draag nooit loshangende kleren wanneer u in de buurt van de machine werkt.

W-2135-1108



## MOTOR STARTEN (VERVOLG)

### Standaardpaneel (vervolg)

Figuur OI-79

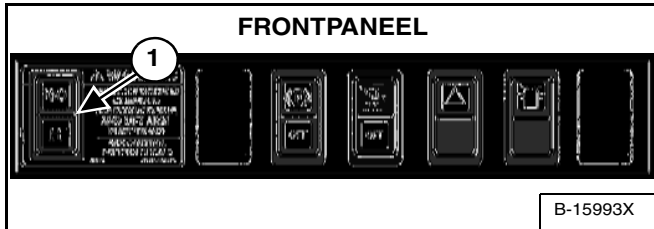

(SJC) Kies ISO- of H-bedieningspatroon (1) [Figuur OI-79].

Figuur OI-80



Druk op de knop PRESS TO OPERATE LOADER (1) [Figuur OI-80] om het BICS™-systeem te activeren en de hydraulische- en laderfuncties uit te voeren.

(SJC) De huidige stuurgevoelgeheidsinstelling wordt kort in het gegevensdisplay (2) weergegeven telkens wanneer op de knop PRESS TO OPERATE LOADER (1) [Figuur OI-80] wordt gedrukt.

**OPMERKING:** (SJC) Het lampje van de huidige bedieningsstand (ISO of H) knippert, hetgeen aangeeft dat op PRESS TO OPERATE LOADER moet worden gedrukt. Het lampje knippert als de toets geactiveerd is en blijft knipperen totdat op de knop PRESS TO OPERATE wordt gedrukt, en daarna blijft het constant branden. Als tijdens het rijden van modus (ISO/H) wordt veranderd, blijft de actieve modus constant branden en gaat de afwachtende modus (“pending mode”) knipperen. Wanneer de bediening van de machine terug in de neutrale stand wordt gezet, wordt het lampje van de actieve modus uitgeschakeld en blijft dat van de afwachtende modus (“pending mode”) knipperen totdat op de knop PRESS TO OPERATE LOADER wordt gedrukt.

## ! WAARSCHUWING

### VOORKOM LETSEL OF LEVENSGEVAAR

Als een motor in een afgesloten ruimte draait, moet verse lucht worden aangevoerd om de concentratie van uitlaatgassen te voorkomen. Als de motor ter plaatse stationair draait, voer dan de uitlaat naar buiten af. Uitlaatgassen bevatten reukloze en onzichtbare gassen die dodelijk kunnen zijn zonder waarschuwing.

W-2050-0807

## MOTOR STARTEN (VERVOLG)

### Sleutelvrij Startpaneel



#### VOORKOM LETSEL OF LEVENSGEVAAR

- De motoronderdelen en de geproduceerde uitlaatgassen kunnen heet worden. Houd ontvlambaar materiaal uit de buurt.
- Gebruik de machine niet in een omgeving die explosief gas kan bevatten.

W-2051-1086

Voer de VOORBEREIDINGSPROCEDURE VOOR HET STARTEN uit. (Zie VOORBEREIDINGSPROCEDURE VOOR HET STARTEN op pagina 68.)

Figuur OI-81



S4006

Stel de hendel voor het motortoerental in op de stand stationair [Figuur OI-81].

**OPMERKING:** Laders met een sleutelvrij startpaneel hebben een permanent, willekeurig gegenereerd hoofdwachtwoord dat af fabriek is ingesteld. Uw lader heeft een eigenaarswachtwoord. Het wachtwoord kan worden veranderd om te voorkomen dat onbevoegde personen de lader gebruiken. (Zie Functie wachtwoorduitschakeling op pagina 157.) Bewaar uw wachtwoord op een veilige plaats voor verder gebruik.

**OPMERKING:** De functie wachtwoorduitschakeling kan worden gebruikt zodat de lader zonder wachtwoord kan worden gestart. (Zie Functie wachtwoorduitschakeling op pagina 157.)

Figuur OI-82

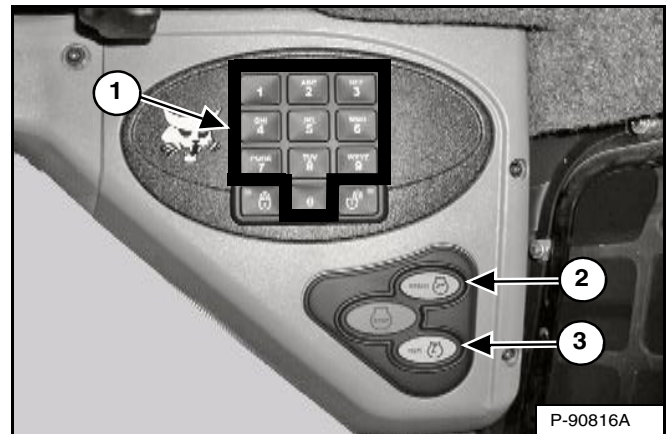

P-90816A

Druk op de knop RUN (3) [Figuur OI-82].

Gebruik het numerieke toetsenbord (1) om het wachtwoord in te voeren, druk dan op de knop RUN (3) [Figuur OI-82].

Figuur OI-83

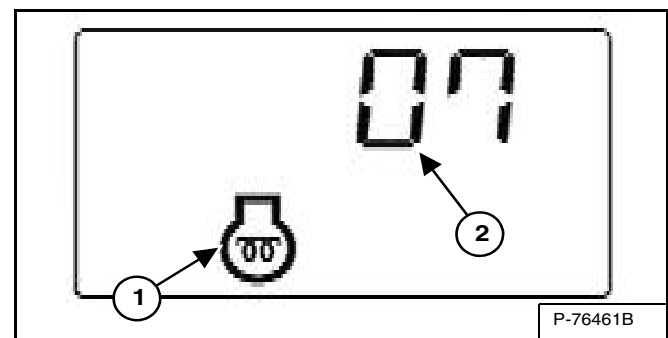

P-76461B

De machine zal de inlaatluchtverwarming (gloeibougies) automatisch in werking stellen op basis van de temperatuur. Het voorgloeilampje (1) brandt en de resterende voorgloeitijd verschijnt op het gegevensdisplay (2) [Figuur OI-83].

Als het voorgloeisymbool dooft, drukt u op de knop START (2) [Figuur OI-82]. Laat de knop los als de motor start.

## MOTOR STARTEN (VERVOLG)

### Sleutelvrij Startpaneel (vervolg)

**OPMERKING:** Controleer of beide joysticks (SJC) in de neutrale stand staan alvorens de motor te starten. Haal de joysticks niet uit de neutrale stand wanneer u de sleutel in de stand RUN of START draait terwijl BICS is geactiveerd.

Figuur OI-84

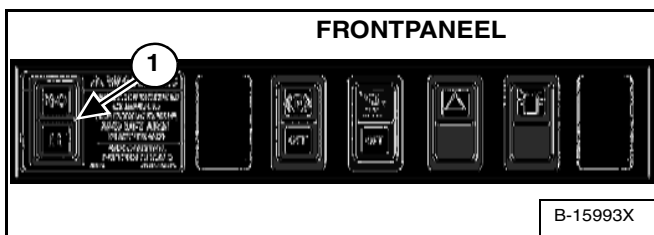

(SJC) Kies ISO- of H-bedieningspatroon (1) [Figuur OI-84].

Figuur OI-85

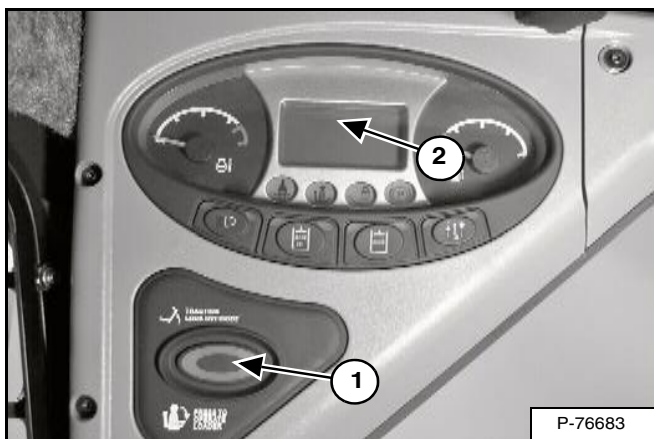

Druk op de knop PRESS TO OPERATE LOADER (1) [Figuur OI-85] om het BICS™-systeem te activeren en de hydraulische- en laderfuncties uit te voeren.

(SJC) De huidige stuurgevoelgeheidsinstelling wordt kort in het gegevensdisplay (2) weergegeven telkens wanneer op de knop PRESS TO OPERATE LOADER (1) [Figuur OI-85] wordt gedrukt.

**OPMERKING:** (SJC) Het lampje van de huidige bedieningsstand (ISO of H) knippert, hetgeen aangeeft dat op PRESS TO OPERATE LOADER moet worden gedrukt. Het lampje knippert als de toets geactiveerd is en blijft knipperen totdat op de knop PRESS TO OPERATE wordt gedrukt, en daarna blijft het constant branden. Als tijdens het rijden van modus (ISO/H) wordt veranderd, blijft de actieve modus constant branden en gaat de afwachtende modus ("pending mode") knipperen. Wanneer de bediening van de machine terug in de neutrale stand wordt gezet, wordt het lampje van de actieve modus uitgeschakeld en blijft dat van de afwachtende modus ("pending mode") knipperen totdat op de knop PRESS TO OPERATE LOADER wordt gedrukt.

## ! WAARSCHUWING

### VOORKOM LETSEL OF LEVENSGEVAAR

Als een motor in een afgesloten ruimte draait, moet verse lucht worden aangevoerd om de concentratie van uitlaatgassen te voorkomen. Als de motor ter plaatse stationair draait, voer dan de uitlaat naar buiten af. Uitlaatgassen bevatten reukloze en onzichtbare gassen die dodelijk kunnen zijn zonder waarschuwing.

W-2050-0807

MOTOR STARTEN (VERVOLG)

Deluxe instrumentenpaneel



VOORKOM LETSEL OF LEVENSGEVAAR

- De motoronderdelen en de geproduceerde uitlaatgassen kunnen heet worden. Houd ontvlambaar materiaal uit de buurt.
- Gebruik de machine niet in een omgeving die explosief gas kan bevatten.

W-2051-1086

Voer de VOORBEREIDINGSPROCEDURE VOOR HET STARTEN uit. (Zie VOORBEREIDINGSPROCEDURE VOOR HET STARTEN op pagina 68.)

Figuur OI-86



Beweeg de gashendel (1) [Figuur OI-86] naar de stand stationair.

**OPMERKING:** Laders met een Deluxe-instrumentenpaneel hebben een permanent, willekeurig gegenereerd hoofdwachtwoord (af fabriek ingesteld). Uw lader zal een eigenaarswachtwoord toegewezen krijgen. Uw verdeler zal u dit wachtwoord geven. Vervang het door een makkelijk te onthouden wachtwoord om te voorkomen dat onbevoegde personen de lader gebruiken. (Zie Veranderen van het wachtwoord van de eigenaar op pagina 158.) Bewaar uw wachtwoord op een veilige plaats voor verder gebruik.

**OPMERKING:** De functie wachtwoorduitschakeling kan worden gebruikt zodat de lader zonder wachtwoord kan worden gestart. (Zie Functie wachtwoorduitschakeling op

pagina 159.)

Figuur OI-87

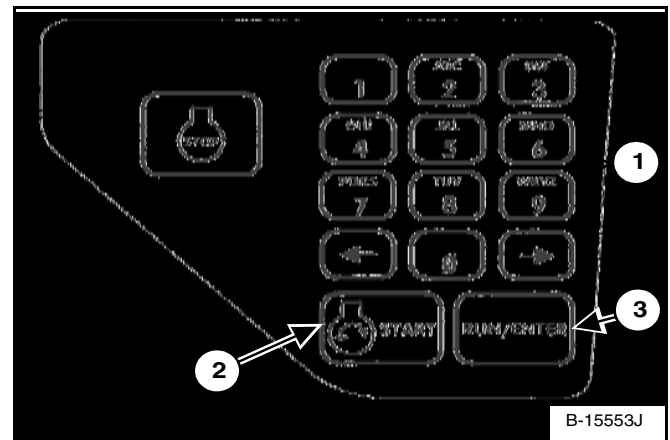

Druk op de knop RUN / ENTER (3) [Figuur OI-87].

Gebruik het numerieke toetsenbord (1) om het wachtwoord in te voeren, druk dan op de knop RUN / ENTER (3) [Figuur OI-87].

Figuur OI-88

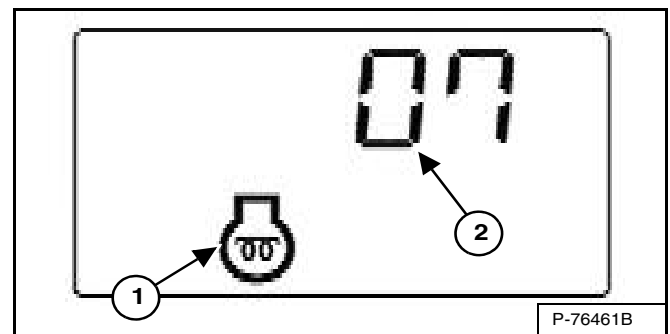

De machine zal de inlaatluchtverwarming (gloeibougies) automatisch in werking stellen op basis van de temperatuur. Het voorgloeilampje (1) brandt en de resterende voorgloeitijd (2) [Figuur OI-88] verschijnt op het gegevensdisplay.

Als het voorgloeisymbool dooft, drukt u op de knop START (2) [Figuur OI-87]. Laat de knop los als de motor start.

## MOTOR STARTEN (VERVOLG)

### Deluxe instrumentenpaneel (vervolg)

**OPMERKING:** Controleer of beide joysticks (SJC) in de neutrale stand staan alvorens de motor te starten. Haal de joysticks niet uit de neutrale stand wanneer u op de knoppen RUN / ENTER of START drukt terwijl BICS is geactiveerd.

Figuur OI-89

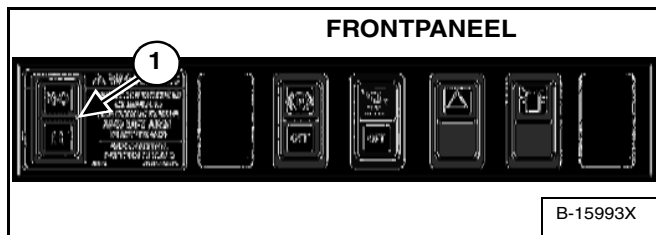

(SJC) Kies ISO- of H-bedieningspatroon (1) [Figuur OI-89].

Figuur OI-90

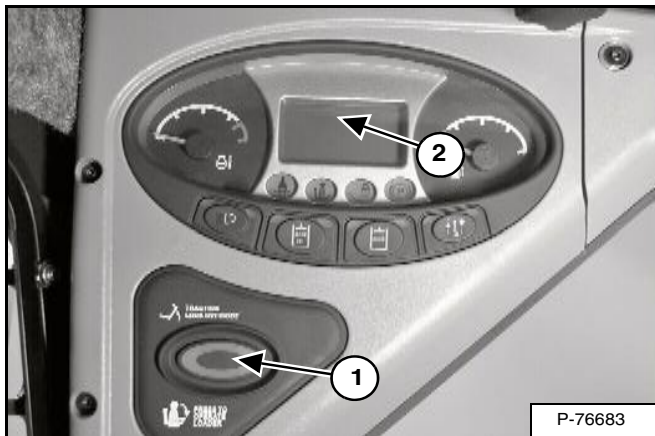

Druk op de knop PRESS TO OPERATE LOADER (1) [Figuur OI-90] om het BICS™-systeem te activeren en de hydraulische- en laderfuncties uit te voeren.

(SJC) De huidige stuurgevoelheidsinstelling wordt kort in het gegevensdisplay (2) weergegeven telkens wanneer op de knop PRESS TO OPERATE LOADER (1) [Figuur OI-90] wordt gedrukt.

**OPMERKING:** (SJC) Het lampje van de huidige bedieningsstand (ISO of H) knippert, hetgeen aangeeft dat op PRESS TO OPERATE LOADER moet worden gedrukt. Het lampje knippert als de toets geactiveerd is en blijft knipperen totdat op de knop PRESS TO OPERATE wordt gedrukt, en daarna blijft het constant branden. Als tijdens het rijden van modus (ISO/H) wordt veranderd, blijft de actieve modus constant branden en gaat de afwachtende modus ("pending mode") knipperen. Wanneer de bediening van de machine terug in de neutrale stand wordt gezet, wordt het lampje van de actieve modus uitgeschakeld en blijft dat van de afwachtende modus ("pending mode") knipperen totdat op de knop PRESS TO OPERATE LOADER wordt gedrukt.

## ! WAARSCHUWING

### VOORKOM LETSEL OF LEVENSGEVAAR

Als een motor in een afgesloten ruimte draait, moet verse lucht worden aangevoerd om de concentratie van uitlaatgassen te voorkomen. Als de motor ter plaatse stationair draait, voer dan de uitlaat naar buiten af. Uitlaatgassen bevatten reukloze en onzichtbare gassen die dodelijk kunnen zijn zonder waarschuwing.

W-2050-0807

## MOTOR STARTEN (VERVOLG)

Starten bij lage temperaturen



### VOORKOM LETSEL OF LEVENSGEVAAR

Gebruik geen ether bij gloeibougiesystemen (voorgloeien). Dit kan immers leiden tot een explosie en bijgevolg tot letsel, levensgevaar of ernstige schade aan de motor.

W-2071-0907

Ga bij temperaturen onder 0°C als volgt te werk om het starten van de motor te vergemakkelijken:

- Vervang de motorolie door olie van het correcte type en van de juiste viscositeit voor de te verwachten starttemperatuur. (Zie Motorolietabel op pagina 124.)
- Controleer of de accu volledig geladen is.
- Zet een blok- of tankverwarmer onder de motor, verkrijgbaar bij uw Bobcat-verdeler.
- Zet de hendel voor het motortoerental halfweg alvorens te starten. Zet de hendel terug in de stand stationair zodra de motor draait.

**OPMERKING:** Het is mogelijk dat het display van het Deluxe-instrumentenpaneel niet meteen zichtbaar is als de temperatuur lager is dan -15°F (-26°C). Het kan 30 seconden tot enkele minuten duren voor het displaypaneel voldoende opgewarmd is. Alle systemen worden echter gecontroleerd, ook al werkt het display niet.

Opwarmen van het hydraulische / hydrostatische systeem



Als de temperatuur lager is dan -20°F (-30°C), moet de hydrostatische olie worden opgewarmd voor het starten. Bij lage temperaturen krijgt het hydrostatische systeem niet genoeg olie en zal het worden beschadigd. Parkeer de machine indien mogelijk op een plaats waar de temperatuur hoger is dan 0°C (18°F).

I-2007-1285

Laat de motor minstens vijf minuten warmlopen om de motor en de hydrostatische vloeistof op te warmen alvorens met de lader te werken.

## CONTROLE VAN DE DISPLAYPANELEN

### Linkerpaneel

**Figuur OI-91**



Controleer regelmatig de temperatuur- en brandstofmeters en BICS™-lampjes (alle BICS™-lampjes moeten gedoofd zijn om de lader te kunnen gebruiken) **[Figuur OI-91]**.

Kijk na het starten van de motor regelmatig op het linkerinstrumentenpaneel **[Figuur OI-91]** om te zien of er eventueel foutmeldingen zijn.

Het overeenkomstige symboollampje zal **BRANDEN** als er zich een fout heeft voorgedaan.

**VOORBEELD:** Temperatuur motorkoelvloeistof is te hoog

Het lampje van de oververhitting (1) **[Figuur OI-91]** zal **BRANDEN**.

Druk op de informatietoets (2) **[Figuur OI-91]** totdat de onderhoudscodes op het gegevensdisplay verschijnen. U ziet een van de volgende **ONDERHOUDSCODES** verschijnen.

- **M0810** Motorkoelvloeistoftemperatuur hoog
- **M0811** Motorkoelvloeistoftemperatuur extreem hoog

Zoek de oorzaak van de foutcode en verhelp die alvorens de lader opnieuw te gebruiken. (Zie Lijst met onderhoudscodes op pagina 150.)

## Waarschuwing en uitschakeling

Als een alarmsituatie ontstaat, zal het bijbehorende symboollampje branden en zullen drie pieptonen weerklinken. Als deze situatie blijft voortduren, kan er schade optreden aan motor of hydraulisch systeem.

Als een **UITSCHAKEL**-toestand ontstaat (d.i. een situatie waarbij uitschakeling noodzakelijk is), gaat het bijbehorende symboollampje branden en weerklinkt een aanhoudende piepton. Het controlesysteem schakelt de motor 15 seconden nadien automatisch uit. De motor kan vervolgens opnieuw worden gestart om de lader te verplaatsen of te bewegen.

De **UITSCHAKEL**-functie is gekoppeld aan de volgende symbolen:

### Algemene waarschuwing

#### Motorstoring

#### Temperatuur motorkoelvloeistof

#### Storing hydraulisch systeem

## DE MOTOR STILLEGGEN EN DE LADER VERLATEN

### Procedure

Breng de lader op een vlakke ondergrond tot stilstand.

Laat de hefarmen helemaal zakken en plaats het aanbouwdeel plat op de grond.

Figuur OI-92

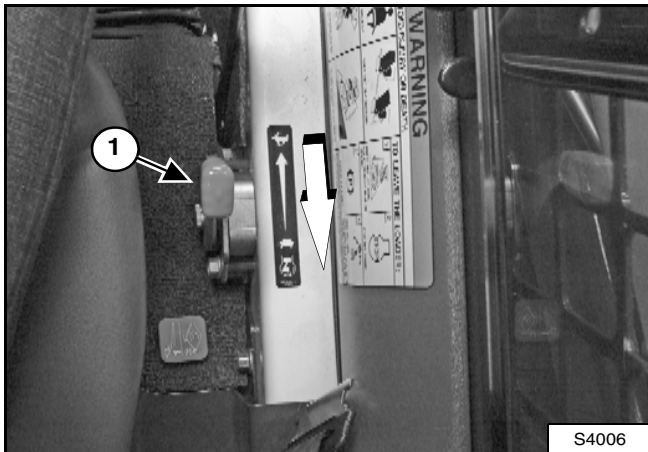

Trek de gashendel (1) [Figuur OI-92] helemaal naar achteren om het toerental te verlagen.

Schakel de parkeerrem in.

Figuur OI-93

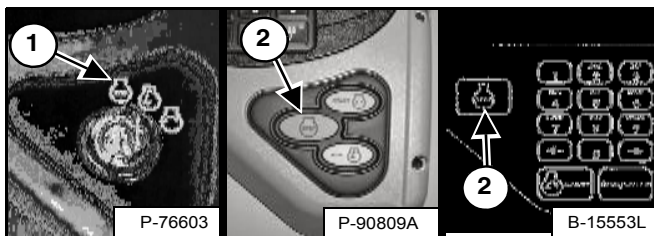

Draai de sleutel in de STOP-stand (1) of druk op de STOP-knop (2) [Figuur OI-93].

**OPMERKING:** Als de lichten van de lader AAN staan, blijven ze ongeveer 90 seconden **BRANDEN** nadat de lader is **UIT** geschakeld.

Breng de hulphydrauliek uit de vergrendelde stand.

Hef de stoelbeugel op en verzeker u ervan dat de hef- en kipfuncties zijn uitgeschakeld.

Maak de veiligheidsgordels los.

Haal de sleutel uit het contact (standaardpaneel) om het gebruik van de lader door onbevoegd personeel te beletten.

**OPMERKING:** Door het activeren van de wachtwoordschakeling kan bij machines met sleutelvrij startpaneel of Deluxe-instrumentenpaneel de lader zonder wachtwoord worden gebruikt. (Zie Functie wachtwoordschakeling op pagina 157) of (zie Functie wachtwoordschakeling op pagina 159).

Figuur OI-94

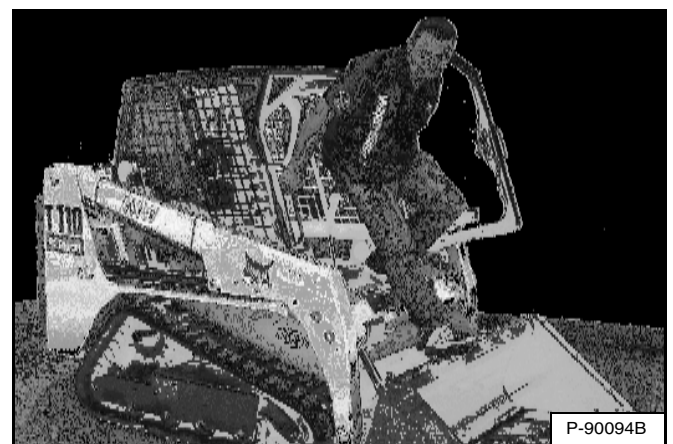

Gebruik de handgrepen, veiligheidstrede en trappen om uit de lader te stappen (zorg steeds voor 3 contactpunten) [Figuur OI-94].

## ! WAARSCHUWING

Alvorens de bestuurdersstoel te verlaten:

- Laat de hefarmen zakken, plaats het aanbouwdeel plat op de grond.
  - Leg de motor stil.
  - Schakel de parkeerrem in.
  - Klap de stoelbeugel omhoog.
  - (Pedalen) Beweeg de pedalen tot ze beide vergrendeld zijn en breng de hendel voor hulphydrauliek uit de vergrendelde stand.
  - (Selecteerbare joystickbediening - SJC) Zet de joysticks in de NEUTRALE STAND om u ervan te vergewissen dat zowel rij- als hydraulische functies uitgeschakeld zijn.
- Het stoelbeugelsysteem moet deze functies deactiveren als de stoelbeugel omhoog staat. Herstel het systeem als de bedieningshendels niet uitschakelen.

W-2798-0509



**AANBOUWDELEN**

**De juiste laadbak kiezen**



**VOORKOM LETSEL OF LEVENSGEVAAR**

Gebruik nooit aanbouwdelen of laadbakken die niet door Bobcat goedgekeurd zijn. Voor elk model bestaan er bakken en aanbouwdelen die goedgekeurd zijn voor een veilige belading met een gespecificeerde dichtheid. Niet-goedgekeurde aanbouwdelen kunnen letsel of levensgevaar veroorzaken!

W-2052-0907

**OPMERKING:** De garantie vervalt als niet-goedgekeurde aanbouwdelen op de Bobcat-lader worden gebruikt.

Uw verdeler kan u vertellen welke laadbakken en aanbouwdelen geschikt zijn voor elk type lader. De laadbakken en aanbouwdelen zijn door Bobcat goedgekeurd voor de nominale werkcapaciteit (ROC) van de lader en voor een veilige bevestiging op de Bob-Tach.

De nominale werkcapaciteit (ROC) van de lader staat aangegeven op een sticker in de cabine. (Zie Prestaties op pagina 164.)

De nominale werkcapaciteit (ROC) is vastgesteld met een laadbak en met materiaal van normale dichtheid, zoals afval of droog grind. Als er langere laadbakken worden gebruikt, dan komt het zwaartepunt van de lading meer naar voren te liggen, waardoor de nominale werkcapaciteit (ROC) afneemt. Wordt er materiaal van grote dichtheid geladen, dan moet het volume verminderd worden om overbelasting te voorkomen.

**Figuur OI-95**

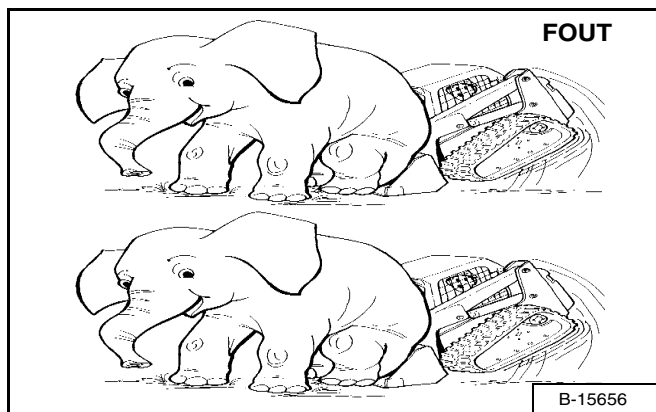

Overschrijding van de nominale werkcapaciteit [Figuur OI-95] kan de volgende problemen veroorzaken:

- De lader wordt moeilijk bestuurbaar.
- De banden slijten sneller.
- Er treedt stabiliteitsverlies op.
- De levensduur van de lader wordt korter.

Gebruik de geschikte maat van laadbak voor het type en de dichtheid van het te hanteren materiaal. Voor een veilige hantering van het materiaal en om beschadiging van de machine te voorkomen, moet het aanbouwdeel (of de laadbak) maximaal kunnen worden belast, zonder dat daarbij de nominale werkcapaciteit (ROC) van de lader wordt overschreden. Een gedeeltelijke belading bemoeilijkt de besturing.

**Palletvorken**

**Figuur OI-96**

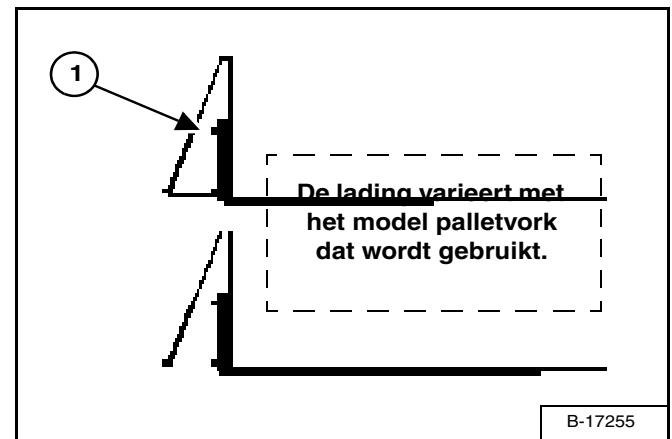

De maximaal met een palletvork te vervoeren lading wordt getoond op de sticker op het frame van de palletvork (1) [Figuur OI-96].

Raadpleeg uw Bobcat-verdeler voor meer informatie over de inspectie, het onderhoud en de vervanging van uw palletvork. Raadpleeg uw Bobcat-verdeler voor de nominale werkcapaciteit (ROC) bij gebruik van een palletvork en andere beschikbare aanbouwdelen.



**VOORKOM LETSEL OF LEVENSGEVAAR**

Overschrijd de nominale werkcapaciteit (ROC) niet. Door overbelasting kan de machine kantelen of onbestuurbaar worden.

W-2053-0903

## AANBOUWDELEN (VERVOLG)

### Het aanbouwdeel installeren en verwijderen (Bob-Tach-hendel)

De lader is uitgerust met het Bob-Tach-systeem, dat wordt gebruikt voor het snel verwisselen van laadbakken en aanbouwdelen. Raadpleeg de betreffende bedienings- en onderhoudshandleiding om andere aanbouwdelen te installeren.

Figuur OI-97

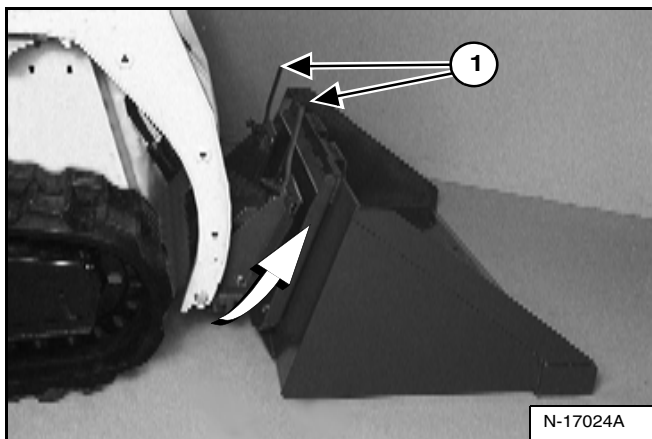

#### Monteren

Trek de Bob-Tach-hendels helemaal omhoog (1) [Figuur OI-97].

Klim in de lader en voer de VOORBEREIDINGSPROCEDURE VOOR HET STARTEN uit. (Zie VOORBEREIDINGSPROCEDURE VOOR HET STARTEN op pagina 68.)

Start de motor, druk op de knop PRESS TO OPERATE LOADER en ontgrendel de parkeerrem.

Laat de hefarmen zakken en kip de Bob-Tach voorover.

Rijd de lader zo ver vooruit dat de bovenkant van de Bob-Tach volledig onder de bovenrand van de laadbak [Figuur OI-97] (of een ander aanbouwdeel) zit. Zorg ervoor dat de Bob-Tach-hendels de laadbak niet raken.

Figuur OI-98

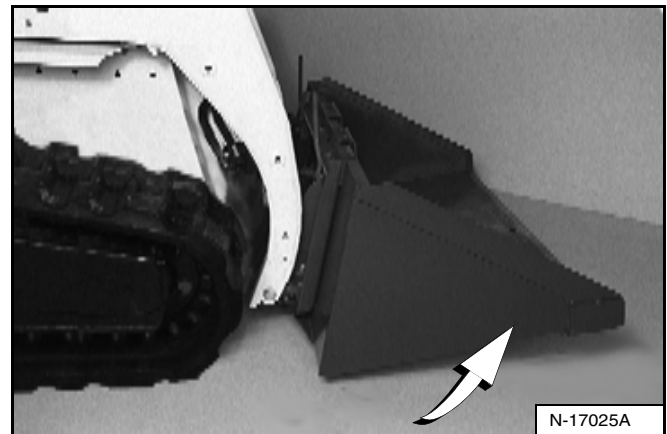

Kip de Bob-Tach zo ver achterover totdat de snijkant van de bak (of ander aanbouwdeel) net van de grond komt om te controleren of het montageframe stevig aan de Bob-Tach is bevestigd [Figuur OI-98].

Leg de motor stil en stap uit de lader. (Zie DE MOTOR STILLEGGEN EN DE LADER VERLATEN op pagina 79.)

## ! WAARSCHUWING

#### Alvorens de bestuurdersstoel te verlaten:

- Laat de hefarmen zakken, plaats het aanbouwdeel plat op de grond.
  - Leg de motor stil.
  - Schakel de parkeerrem in.
  - Klap de stoelbeugel omhoog.
  - (Pedalen) Beweeg de pedalen tot ze beide vergrendeld zijn en breng de hendel voor hulphydrauliek uit de vergrendelde stand.
  - (Selecteerbare joystickbediening - SJC) Zet de joysticks in de NEUTRALE STAND om u ervan te vergewissen dat zowel rij- als hydraulische functies uitgeschakeld zijn.
- Het stoelbeugelsysteem moet deze functies deactiveren als de stoelbeugel omhoog staat. Herstel het systeem als de bedieningshendels niet uitschakelen.

W-2798-0509

## AANBOUWDELEN (VERVOLG)

### Het aanbouwdeel installeren en verwijderen (Bob-Tach-hendel) (vervolg)

Installeren (vervolg)

Figuur OI-99

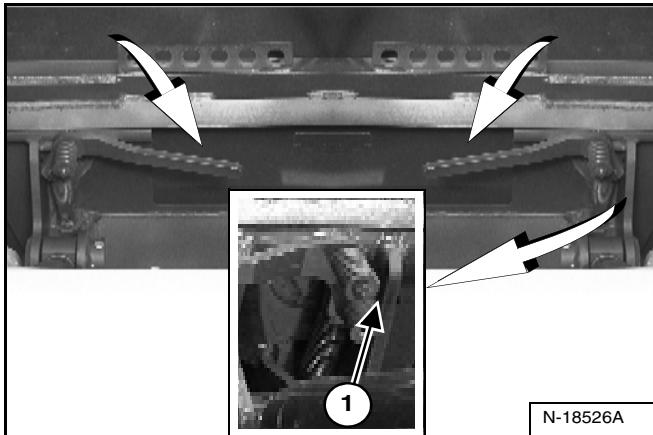

Duw de Bob-Tach-hendels omlaag zodat ze volledig in de vergrendelde stand (1) [Figuur OI-99] (wigpennen volledig uitgestrekt).

Figuur OI-100

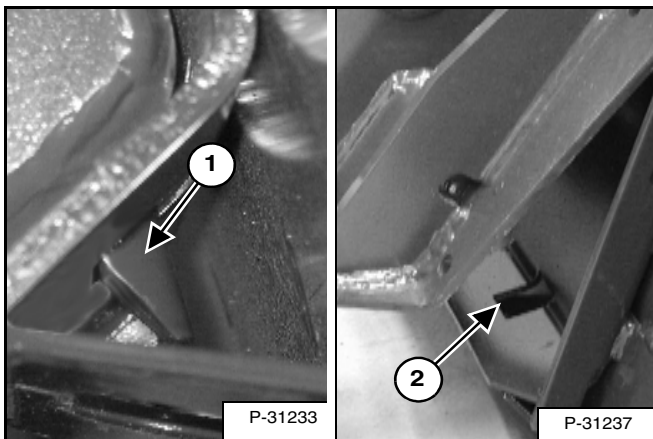

De wiggen (1) moeten door de gaten (2) [Figuur OI-100] in het montageframe van de laadbak (of ander aanbouwdeel) steken om de laadbak stevig met de Bob-Tach te verbinden.

## ! WAARSCHUWING

### VOORKOM LETSEL OF LEVENSGEVAAR

De Bob-Tach-wiggen moeten door de openingen in het montageframe van het aanbouwdeel steken. De hendels moeten volledig omlaag zijn en vergrendeld. Als de wiggen niet goed vast zitten, kan het aanbouwdeel loskomen.

W-2715-0208

Verwijderen

Laat de hefarmen zakken en plaats het aanbouwdeel plat op de grond. Laat de hydraulische uitrusting zakken of sluit ze, indien van toepassing.

Leg de motor stil en stap uit de lader. (Zie DE MOTOR STILLEGGEN EN DE LADER VERLATEN op pagina 79.)

## ! WAARSCHUWING

Alvorens de bestuurdersstoel te verlaten:

- Laat de hefarmen zakken, plaats het aanbouwdeel plat op de grond.
  - Leg de motor stil.
  - Schakel de parkeerrem in.
  - Klap de stoelbeugel omhoog.
  - (Pedalen) Beweeg de pedalen tot ze beide vergrendeld zijn en breng de hendel voor hulphydrauliek uit de vergrendelde stand.
  - (Selecteerbare joystickbediening - SJC) Zet de joysticks in de NEUTRALE STAND om u ervan te vergewissen dat zowel rij- als hydraulische functies uitgeschakeld zijn.
- Het stoelbeugelsysteem moet deze functies deactiveren als de stoelbeugel omhoog staat. Herstel het systeem als de bedieningshendels niet uitschakelen.

W-2798-0509

Ontkoppel de elektrische kabelboom, de waterleiding en hydraulische leidingen van het aanbouwdeel, indien van toepassing, van de lader. (Zie Aflaten van druk van hulphydrauliek (lader en aanbouwdeel) op pagina 64.)

## AANBOUWDELEN (VERVOLG)

### Het aanbouwdeel installeren en verwijderen (Bob-Tach-hendel) (vervolg)

Verwijderen (vervolg)

**Figuur OI-101**

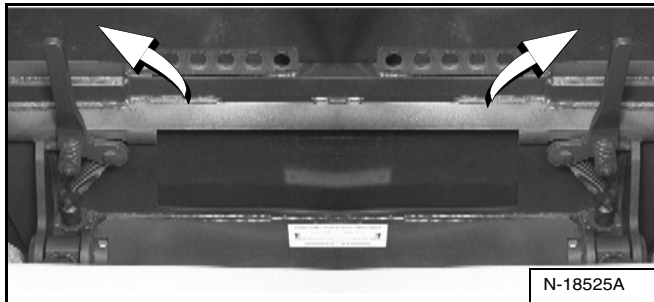

Trek de Bob-Tach-hendels **[Figuur OI-101]** helemaal omhoog.



De Bob-Tach-hendels staan onder veerdruk. Houd de hendels stevig vast en laat ze langzaam los. Het negeren van deze waarschuwing kan lichamelijk letsel tot gevolg hebben.

W-2054-1285

Stap in de lader.

Voer de VOORBEREIDINGSPROCEDURE VOOR HET STARTEN uit. (Zie VOORBEREIDINGSPROCEDURE VOOR HET STARTEN op pagina 68.)

Start de motor, druk op de knop PRESS TO OPERATE LOADER en ontgrendel de parkeerrem.

**Figuur OI-102**

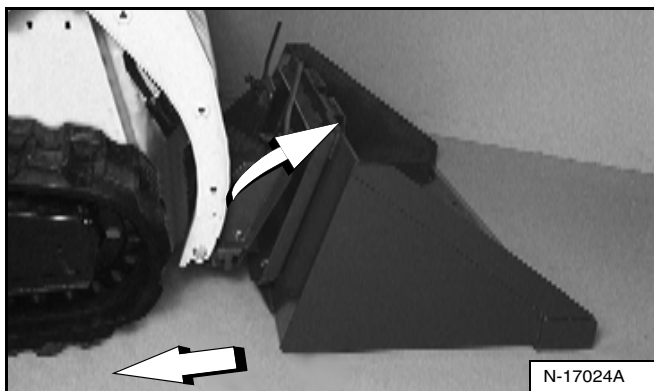

Kantel de Bob-Tach voorover terwijl u met de machine achterwaarts van de laadbak of het aanbouwdeel wegrijdt **[Figuur OI-102]**.

### Het aanbouwdeel installeren en verwijderen (hydraulische Bob-Tach)

Deze machine kan met een hydraulische Bob-Tach zijn uitgerust.

Monteren

De lader is uitgerust met het Bob-Tach-systeem, dat wordt gebruikt voor het snel verwisselen van laadbakken en aanbouwdelen. Raadpleeg de bedienings- en onderhoudshandleiding van het aanbouwdeel.

Voer de VOORBEREIDINGSPROCEDURE VOOR HET STARTEN uit. (Zie VOORBEREIDINGSPROCEDURE VOOR HET STARTEN op pagina 68.)

Start de motor, druk op de knop PRESS TO OPERATE LOADER en ontgrendel de parkeerrem.

Laat de hefarmen zakken en kip de Bob-Tach voorover.

**Figuur OI-103**

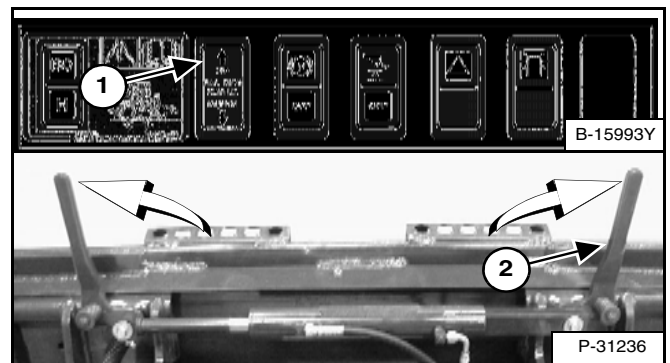

Houd de schakelaar BOB-TACH "WEDGES UP" (1) (frontpaneel) ingedrukt totdat de hendels (2) **[Figuur OI-103]** ontgrendeld zijn (wiggen helemaal omhoog).

**Figuur OI-104**

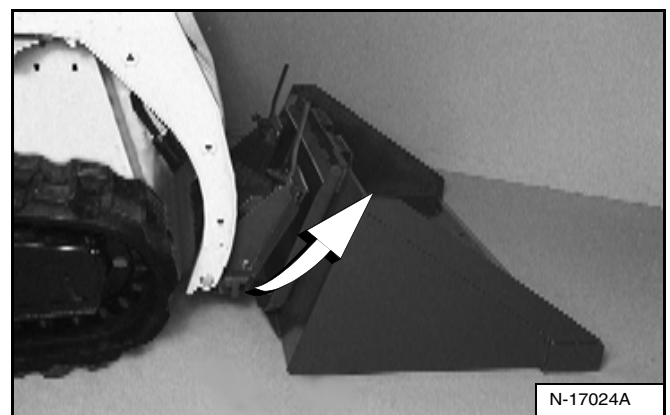

Rijd de lader zo ver vooruit dat de bovenkant van de Bob-Tach volledig onder de bovenrand van de laadbak **[Figuur OI-104]** (of een ander aanbouwdeel) zit. Zorg ervoor dat de Bob-Tach-hendels de laadbak niet raken.

## AANBOUWDELEN (VERVOLG)

### Het aanbouwdeel installeren en verwijderen (hydraulische Bob-Tach) (vervolg)

Installeren (vervolg)

Figuur OI-105

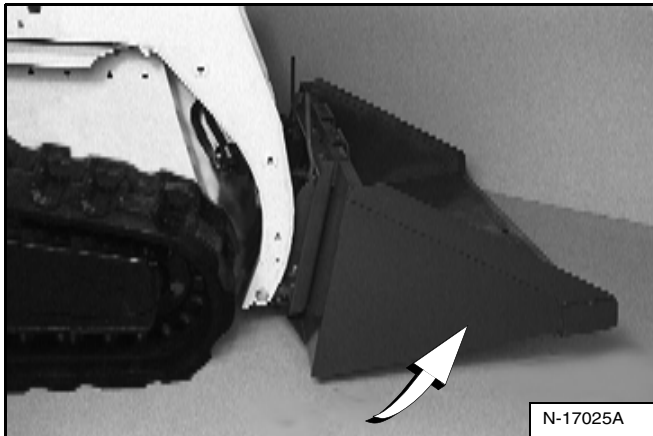

Kip de Bob-Tach zo ver achterover dat de snijkant van de bak (of een ander aanbouwdeel) iets boven de grond hangt [Figuur OI-105].

Houd de schakelaar BOB-TACH "WEDGES UP" (1) [Figuur OI-103] (frontpaneel) ingedrukt om te verzekeren dat de hendels helemaal omhoog staan.

**OPMERKING:** Het hydraulische Bob-Tach-systeem heeft een constante oliedruk om de wiggen in de voorziene stand te houden en losraken te voorkomen. Omdat de wiggen langzaam kunnen zakken, zal de bestuurder de knop BOB-TACH WEDGES UP opnieuw moeten indrukken om te verzekeren dat beide wiggen helemaal omhoog staan vóór de installatie van het aanbouwdeel.

Figuur OI-106

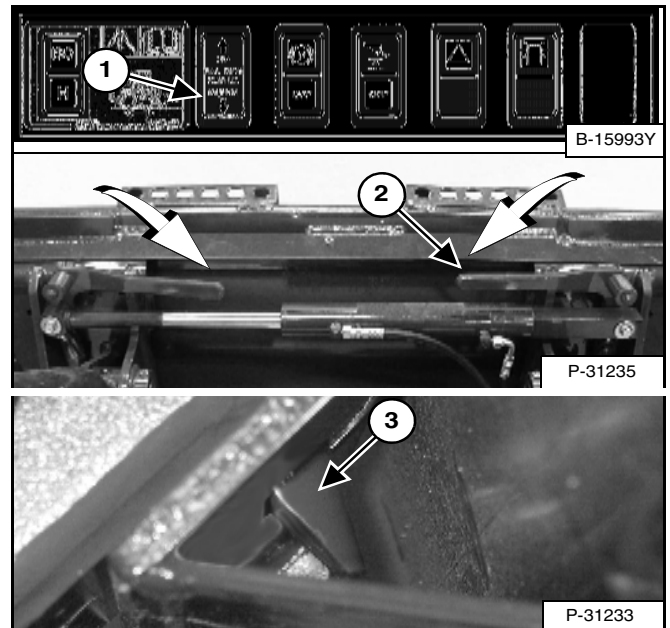

Houd de schakelaar BOB-TACH "WEDGES DOWN" (frontpaneel) (1) totdat de hendels volledig vergrendeld zijn (2) [Figuur OI-106] (wiggen volledig vergrendeld).

De wiggen (3) [Figuur OI-106] moeten door de gaten in het montageframe van de laadbak (of ander aanbouwdeel) steken om de laadbak stevig met de Bob-Tach te verbinden.

## WAARSCHUWING

### VOORKOM LETSEL OF LEVENSGEVAAR

De Bob-Tach-wiggen moeten door de openingen in het montageframe van het aanbouwdeel steken. De hendels moeten volledig omlaag zijn en vergrendeld. Als de wiggen niet goed vast zitten, kan het aanbouwdeel loskomen.

W-2715-0208

## AANBOUWDELEN (VERVOLG)

### Het aanbouwdeel installeren en verwijderen (hydraulische Bob-Tach) (vervolg)

#### Verwijderen

Laat de hefarmen zakken en plaats het aanbouwdeel plat op de grond. Laat de hydraulische uitrusting zakken of sluit ze, indien van toepassing.

Indien er elektrische, water- of hydraulische aansluitingen van het aanbouwdeel naar de lader zijn.

1. Leg de motor stil en stap uit de lader. (Zie DE MOTOR STILLEGGEN EN DE LADER VERLATEN op pagina 79.)



#### Alvorens de bestuurdersstoel te verlaten:

- Laat de hefarmen zakken, plaats het aanbouwdeel plat op de grond.
- Leg de motor stil.
- Schakel de parkeerrem in.
- Klap de stoelbeugel omhoog.
- (Pedalen) Beweeg de pedalen tot ze beide vergrendeld zijn en breng de hendel voor hulphydrauliek uit de vergrendelde stand.
- (Selecteerbare joystickbediening - SJC) Zet de joysticks in de NEUTRALE STAND om u ervan te vergewissen dat zowel rij- als hydraulische functies uitgeschakeld zijn.

Het stoelbeugelsysteem moet deze functies deactiveren als de stoelbeugel omhoog staat. Herstel het systeem als de bedieningshendels niet uitschakelen.

W-2798-0509

2. Ontkoppel de elektrische kabelboom en water- of hydraulische leidingen van het aanbouwdeel, indien van toepassing, van de lader. (Zie Aflaten van druk van hulphydrauliek (lader en aanbouwdeel) op pagina 64.)
3. Voer de VOORBEREIDINGSPROCEDURE VOOR HET STARTEN uit. (Zie VOORBEREIDINGSPROCEDURE VOOR HET STARTEN op pagina 68.)
4. Start de motor, druk op de knop PRESS TO OPERATE LOADER en ontgrendel de parkeerrem.

Figuur OI-107

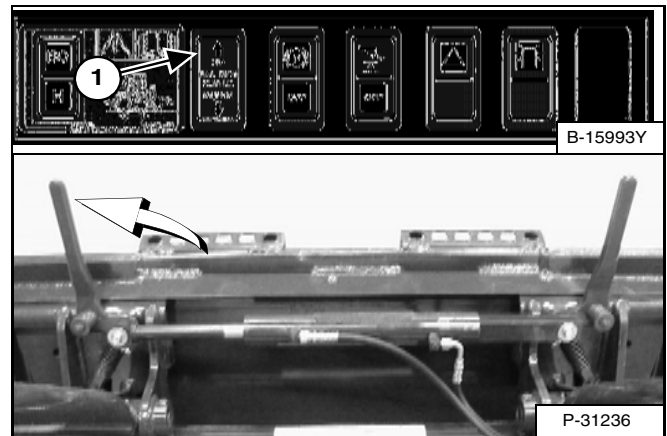

Houd de schakelaar BOB-TACH "WEDGES UP" (frontpaneel) (1) [Figuur OI-107] ingedrukt tot de wiggen helemaal rechtop staan.

Figuur OI-108

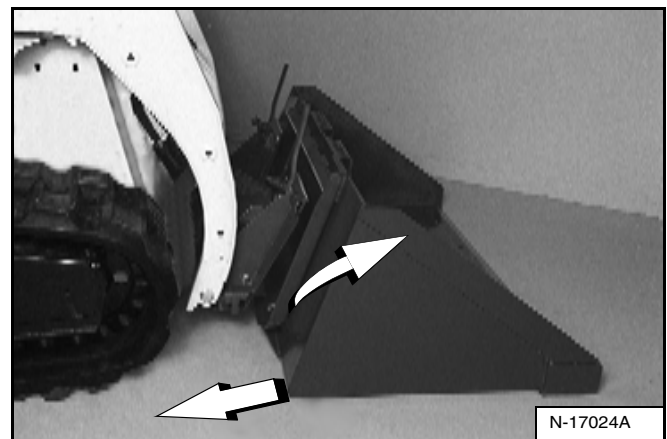

Kantel de Bob-Tach voorover terwijl u met de machine achterwaarts van de laadbak of het aanbouwdeel wegrijdt [Figuur OI-108].

**OPMERKING:** Het hydraulische Bob-Tach-systeem heeft een constante oliedruk om de wiggen in de voorziene stand te houden en losraken te voorkomen. Omdat de wiggen langzaam kunnen zakken, zal de bestuurder de schakelaar opnieuw moeten activeren ("WEDGES UP") voor hij een aanbouwdeel installeert om te verzekeren dat beide wiggen helemaal omhoog staan.

## ONDERWAGENSYSTEEM RUPSBAND

### Introductie

Een compacte Bobcat-rupslader biedt tal van voordelen. Ze zijn uitgerust met rubber rupsbanden voor hoog draagvermogen, lage bodemdruk, grasvriendelijk gedrag en uitstekende tractie.

### Tips voor bediening en onderhoud van compacte rupslader

**Spanning rupsbanden:** Een correcte spanning van de rupsbanden is belangrijk. Als de banden te weinig gespannen zijn, kunnen ze makkelijk ontsporen. Omgekeerd, als ze te strak gespannen zijn, zullen ze sneller verslijten en meer spanning op het hele rupsonderstel plaatsen. (Zie RUPSBANDENSPANNING op pagina 136.)

Figuur OI-109

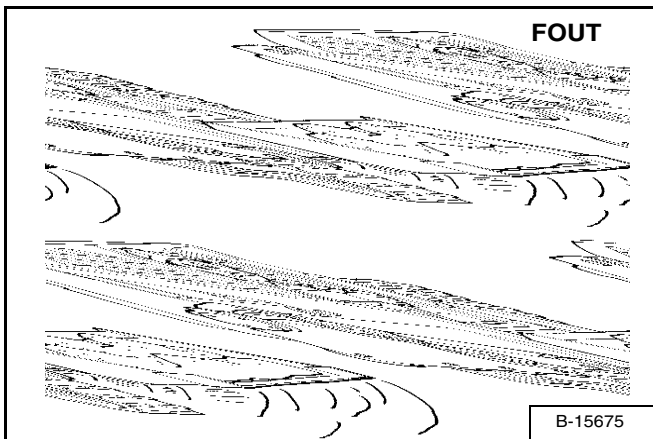

**Draaien:** Draai langzaam (één hendel verder naar voren dan de andere) i.p.v. snel (één stuurhendel naar voren en één naar achteren) op ondergronden van beton of asfalt om snelle bandenslijtage of -ontsporing te voorkomen [Figuur OI-109].

Houd de last altijd zo laag mogelijk.

Figuur OI-110

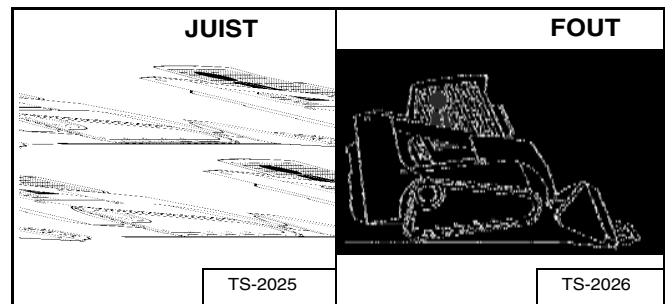

**Graven en nivelleren:** De beste tractie bereikt u als het volledige oppervlak van de rupsbanden in contact is [Figuur OI-110] met de grond. Wanneer de voorkant van de banden van de grond komt [Figuur OI-110], vermindert de tractie en verhoogt de bandenslijtage.

**Werken op hellingen:** Ga de helling recht en niet dwars op of af om ontsporing van de banden te voorkomen.

Figuur OI-111

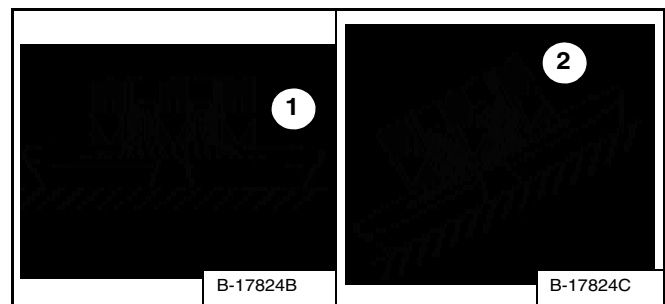

Bij gebruik van de machine op hellingen is het rupsonderstel aan meer slijtage onderhevig. Bij gebruik van de machine op een horizontaal terrein wordt het machinegewicht via het gehele rollenoppervlak overgebracht op de rupsbanden (1) [Figuur OI-111]. Bij gebruik op hellingen wordt het gewicht naar de rand van de rollen gericht en tegen de centreerlippen van de rupsband (2) [Figuur OI-111], hetgeen meer slijtage veroorzaakt.

## ONDERWAGENSISTEEM RUPS BAND (VERVOLG)

### Tips voor bediening en onderhoud van compacte rupslader (vervolg)

Figuur OI-112

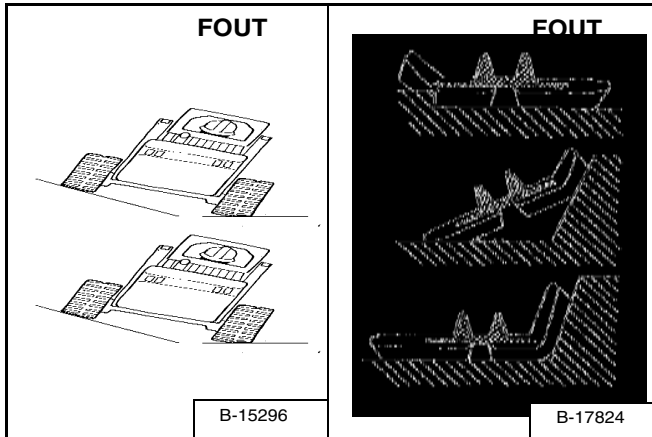

**Werkomstandigheden:** Vermijd de lader te bedienen met één rupsband op een helling en de andere op een vlakke bodem [Figuur OI-112] of met de rand van de rupsband tegen een stoepwand of heuvel [Figuur OI-112]. Dit kan ontsporing, scheuren in de rand van de rupsbanden, of scheuren in de rand van het ingewerkte metaal veroorzaken.

Figuur OI-113

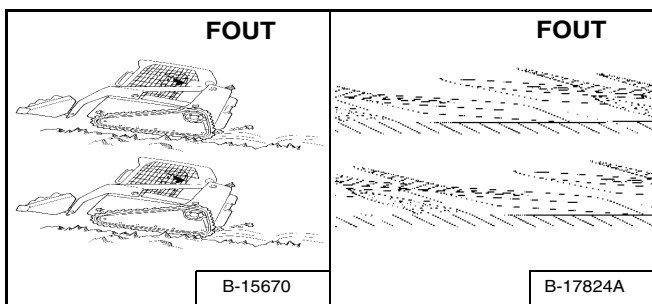

Gebruik of draai de machine niet op scherpe voorwerpen zoals puntige rotsen, gebarsten beton, steengruis of schroot. Dit kan sneden op het oppervlak van de banden veroorzaken [Figuur OI-113].

**Schoonmaken en onderhoud:** Houd het rupsonderstel zo schoon mogelijk. Verwijder stenen en puin van de rupsbanden en rollen. Gebruik een hogedrukreiniger indien nodig.

**Roteren:** De kettingwielen en rollen kunnen naar de tegenovergestelde zijde worden geroteerd om hun levensduur te verlengen. Raadpleeg uw Bobcat-verdeler voor het roteren van rupsbanden en kettingwielen.

### De rupsbanden zijn van cruciaal belang:

- Volg de gebruiks- en onderhoudstips op.
- Houd rollen en tussenwielen schoon.
- Let op de omstandigheden die extra slijtage veroorzaken.
- Let op tekenen van abnormale slijtage.
- Vervang onderdelen en rupsbanden wanneer nodig.



## BEDIENING

### De werkruimte inspecteren

Alvorens met de lader te beginnen te werken, moet u de werkruimte inspecteren op onveilige omstandigheden.

Kijk uit voor niveauverschillen of ruw terrein. Zorg dat u de lokaties van ondergrondse nutsleidingen (gas, water, riolering, irrigatie etc.) kent en dat ze gemarkeerd zijn.

Verwijder voorwerpen of ander bouw materiaal dat de lader zou kunnen beschadigen of lichamelijk letsel kan veroorzaken.

Controleer altijd de bodemcondities voordat u begint met werken:

- Let op tekenen van instabiliteit zoals scheuren en verzakkingen.
- Let op weersomstandigheden die de bodemstabiliteit kunnen beïnvloeden.
- Controleer of er voldoende tractie is bij het werken op hellingen.

### Basisbedieningsvoorschriften

Laat de motor en het hydrostatisch circuit steeds warmlopen alvorens met de lader te werken.

## BELANGRIJK

**Machines die worden opgewarmd met een matig motortoerental en lichte belasting, hebben een langere levensduur.**

I-2015-0284

Werk met de lader op volgas voor een maximumvermogen. Beweeg de stuurhendels maar een klein beetje om de lader langzaam te bedienen.

Nieuwe bestuurders dienen met de lader te leren werken in een open ruimte zonder omstanders. Leer alle bedieningselementen goed kennen totdat u in de specifieke werkomstandigheden veilig en doeltreffend met de lader kunt werken.

### Werken in de buurt van een richel of water

Houd de lader zo ver mogelijk uit de buurt van de richel en houd de rupsbanden van de lader loodrecht op de richel, zodat indien een deel van de richel instort, de lader achteruit kan worden gereden.

Rijd de lader altijd achteruit als het erop lijkt dat de richel onstabiel is.

## ! WAARSCHUWING

**HET KIPPEN OF OMKANTELEN VAN DE MACHINE KAN ERNSTIG LETSEL OF LEVENSGEVAAR VEROORZAKEN**

- Houd de hefarmen zo laag mogelijk.
- Rijd of draai niet met de hefarmen omhoog.
- Draai op vlakke en horizontale bodem. Verlaag de snelheid bij het draaien.
- Ga een helling recht op en af, nooit dwars.
- Houd het zwaarste uiteinde van de lader naar de top van de helling gericht.
- Overlaad de machine niet.
- Controleer of de tractie juist is.

W-2018-1109

### Rijden op de openbare weg

Volg steeds de lokale voorschriften tijdens het werken op de openbare weg of snelweg. Bijvoorbeeld: gebruik eventueel een waarschuwingsbord "Langzaam rijdend voertuig" of breng richtingspijlen aan.

**OPMERKING: Bij uw Bobcat-verdeler is een wegoptiekit verkrijgbaar om uw machine uit te rusten voor het rijden op de openbare weg in EU-landen.**

**Volg altijd de lokale voorschriften. Raadpleeg voor meer informatie uw Bobcat-verdeler.**

**BEDIENING (VERVOLG)**

**Werken met een volle laadbak**

**Figuur OI-114**

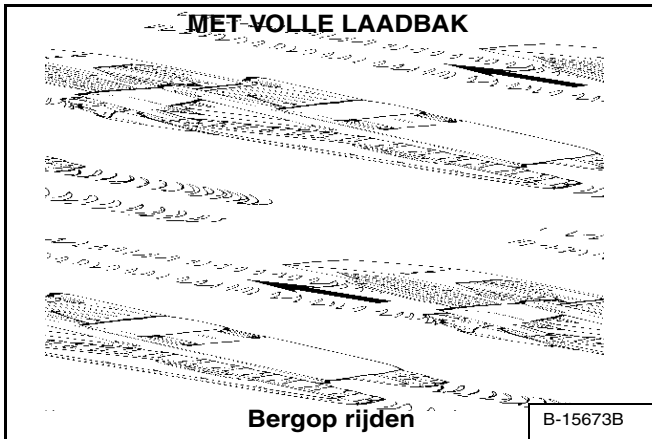

**Figuur OI-115**

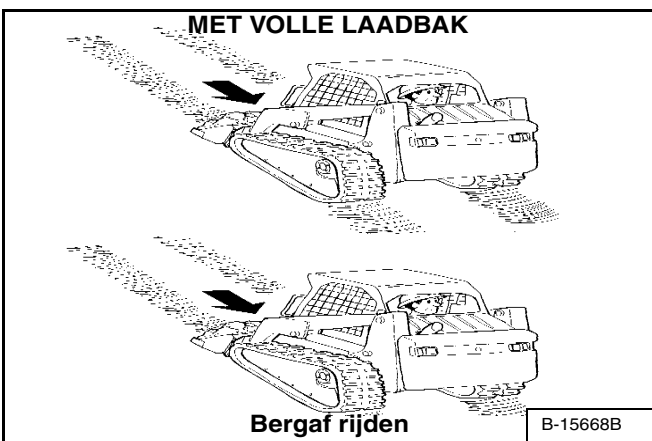

Rijd met een volle laadbak een helling op of af met het zwaarste uiteinde van de lader naar de top van de helling gericht [Figuur OI-114] en [Figuur OI-115].

**Werken met een lege laadbak**

**Figuur OI-116**

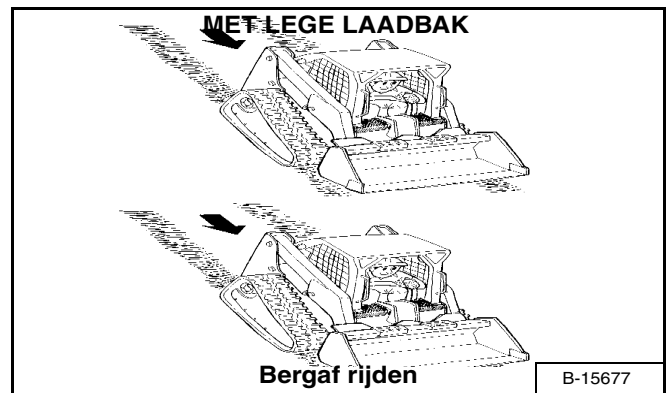

**Figuur OI-117**

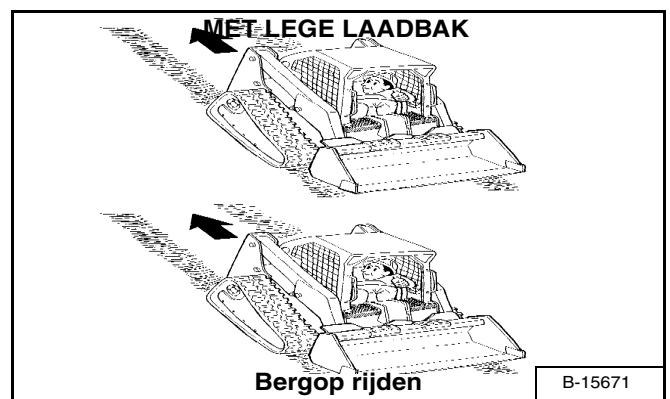

Rijd met een lege laadbak een helling op of af met het zwaarste uiteinde van de lader naar de top van de helling gericht [Figuur OI-116] en [Figuur OI-117].

Hef de laadbak net hoog genoeg om hindernissen op ruwe ondergrond te ontwijken.

## BEDIENING (VERVOLG)

### De laadbak vullen en leegmaken (pedalen)

#### Vullen

Figuur OI-118

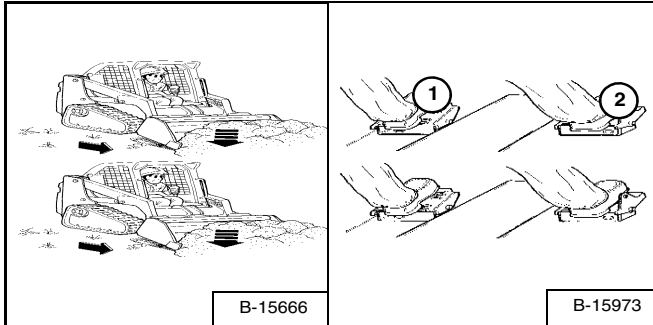

Figuur OI-119

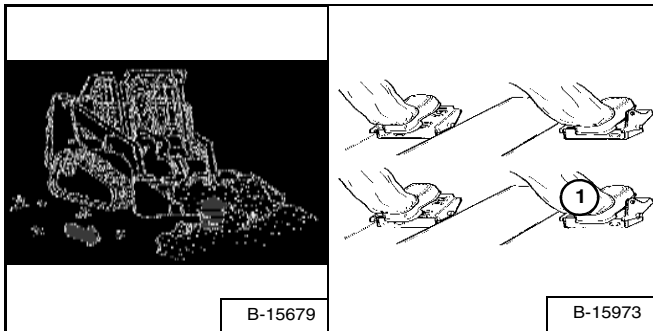

Laat de hefarmen helemaal zakken (1) [Figuur OI-118].

Kip de laadbak naar voren (2) [Figuur OI-118] tot de snijkant van de laadbak de grond raakt.

Rijd langzaam vooruit tot in het te laden materiaal. Kip de laadbak helemaal naar achteren (1) [Figuur OI-119] wanneer de laadbak vol is.

Rijd achteruit weg van het materiaal.



Laad, los en draai op vlakke, horizontale grond. Overschrijd nooit de nominale werkcapaciteit (ROC) die op de sticker in de cabine staat aangegeven. Deze waarschuwing negeren kan het kantelen of omslaan van de machine veroorzaken, en zo leiden tot lichamelijk letsel of levensgevaar.

W-2056-0903

#### Leegmaken

Figuur OI-120

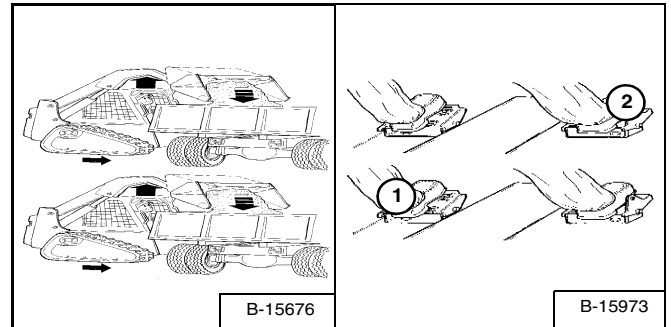

Houd de laadbak laag als u naar de plaats rijdt waar de laadbak moet worden leeggemaakt.

Nivelleer de laadbak door op de voorkant van het rechterpedaal (2) te drukken terwijl de hefarmen worden opgeheven (of gebruik de knop BAKNIVELLERING indien aanwezig) om te voorkomen dat materiaal achteraan uit de laadbak valt. Hef de hefarmen omhoog door op de achterkant van het linkerpedaal (1) te duwen [Figuur OI-120].

Rijd langzaam vooruit tot de laadbak over de rand van de vrachtwagen heen reikt [Figuur OI-120].

Maak de laadbak leeg door op de voorkant van het rechterpedaal (2) te drukken [Figuur OI-120]. Als al het materiaal aan één kant van de vrachtwagen ligt, duw het dan naar de andere kant door de laadbak te kippen.



Los de lading nooit over een hindernis, zoals een paal, die de cabine kan binnendringen. De machine kan voorwaarts omslaan en leiden tot lichamelijk letsel of levensgevaar.

W-2057-0694

## BEDIENING (VERVOLG)

### Grond nivelleren met behulp van de zweefstand (pedalen)

Figuur OI-121

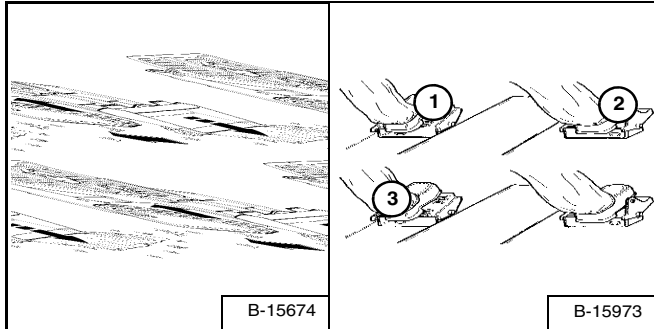

Plaats de hefarmen in de *zweefstand* door op de voorkant van het linkerpedaal (1) te drukken [Figuur OI-121] totdat het in de voorwaartse stand vergrendeld is.

Kantel de laadbak voorover door op de voorkant van het rechterpedaal (2) te drukken [Figuur OI-121] om de stand van de snijkant van de laadbak te wijzigen.

Wordt de laadbak meer voorover gekipt, dan komt er meer kracht op de snijkant en wordt er meer los materiaal meegenomen.

Rijd achteruit om los materiaal te nivelleren [Figuur OI-121].

Druk op de achterkant van het linkerpedaal (3) [Figuur OI-121] om de zweefstand te ontgrendelen.

# BELANGRIJK

Rijd nooit vooruit als de hydraulische bediening van de hefarmen in zweefstand staat.

I-2005-1285

### Een kuil graven en vullen (pedalen)

Graven

Figuur OI-122

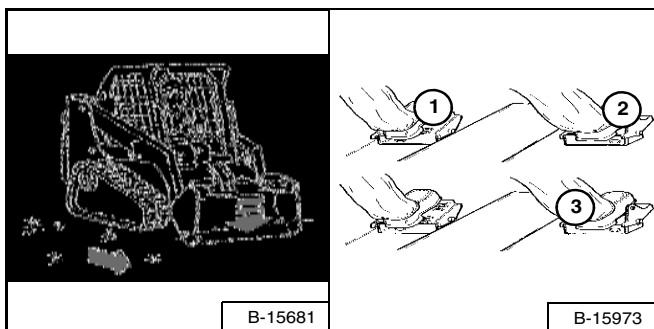

Laat de hefarmen helemaal zakken door op de voorkant van het linkerpedaal (1) te drukken. Plaats de snijkant van de laadbak op de grond door op de punt van het rechterpedaal te drukken (2) [Figuur OI-122].

Rijd langzaam vooruit en kip de laadbak verder naar beneden (2) [Figuur OI-122] totdat die de grond raakt.

Hef de snijkant een weinig door op de achterkant van het rechterpedaal (3) te drukken om de tractie te verhogen en een gelijke graafdiepte te behouden. Blijf vooruitrijden tot de laadbak vol is. In het geval van een harde ondergrond, beweegt u de snijkant van de laadbak op en neer (2 en 3) [Figuur OI-122] terwijl u langzaam vooruitrijdt.

Figuur OI-123

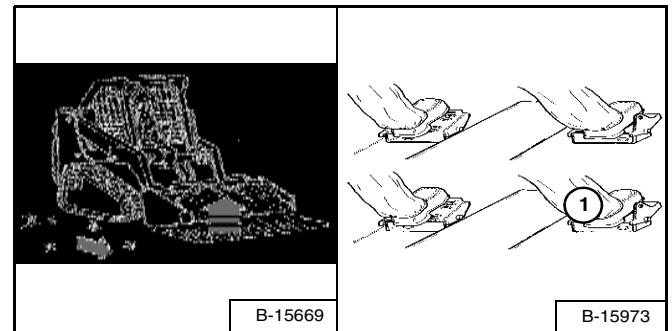

Kantel de laadbak achterover door de achterkant van het rechterpedaal (1) [Figuur OI-123] maximaal in te drukken wanneer de laadbak vol is.

Vullen

Figuur OI-124

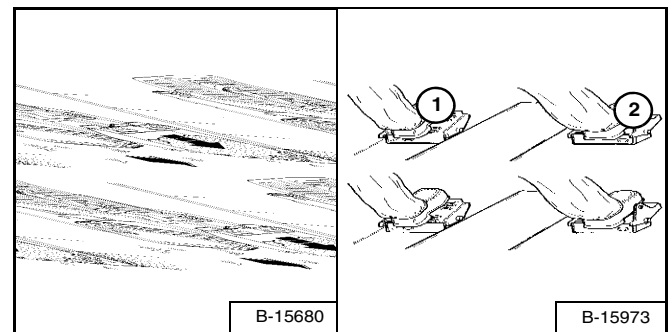

Laat de hefarmen zakken door op de voorkant van het linkerpedaal (1) te drukken. Plaats de snijkant van de laadbak op de grond door op de voorkant van het rechterpedaal (2) te drukken [Figuur OI-124]. Rijd vooruit tot aan de rand van de kuil om het materiaal erin te duwen.

Kip de laadbak voorover (2) [Figuur OI-124] zodra deze voorbij de rand van de kuil reikt.

Hef zo nodig de hefarmen om de laadbak leeg te maken.

## BEDIENING (VERVOLG)

### De laadbak vullen en leegmaken (SJC - H-patroon)

#### Vullen

Figuur OI-125

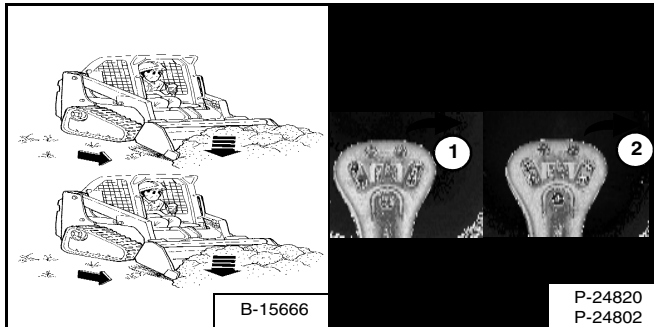

Figuur OI-126

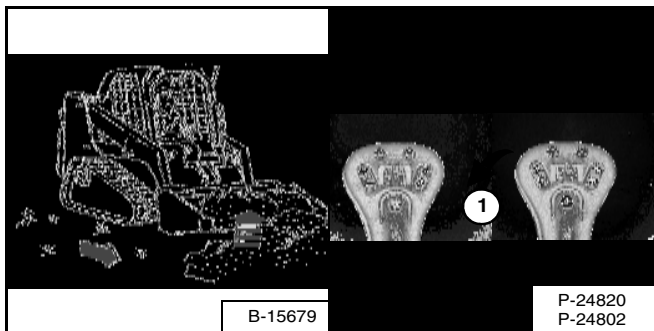

Laat de hefarmen helemaal zakken (1) [Figuur OI-125].

Kip de laadbak naar voren (2) [Figuur OI-125] tot de snijkant van de laadbak de grond raakt.

Rijd langzaam vooruit tot in het te laden materiaal. Kip de laadbak (1) [Figuur OI-126] helemaal naar achteren wanneer de laadbak vol is.

Rijd achteruit weg van het materiaal.



Laad, los en draai op vlakke, horizontale grond. Overschrijd nooit de nominale werkcapaciteit (ROC) die op de sticker in de cabine staat aangegeven. Deze waarschuwing negeren kan het kantelen of omslaan van de machine veroorzaken, en zo leiden tot lichamelijk letsel of levensgevaar.

W-2056-0903

#### Leegmaken

Figuur OI-127

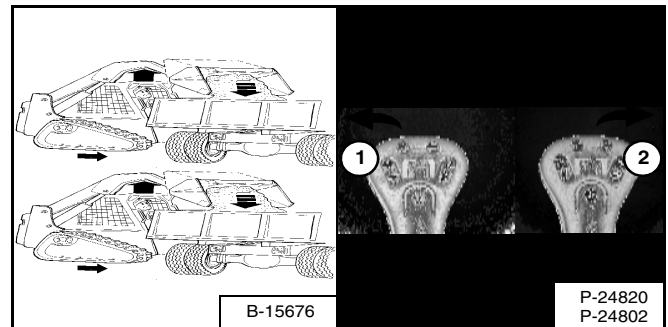

Houd de laadbak laag als u naar de plaats rijdt waar de laadbak moet worden leeggemaakt.

Hef de hefarmen omhoog (1) [Figuur OI-127]. Houd de laadbak horizontaal (2) [Figuur OI-127] terwijl u de hefarmen opheft om te voorkomen dat er materiaal aan de achterkant uit de laadbak valt.

Rijd langzaam vooruit tot de laadbak over de rand van de vrachtwagen heen reikt.

Maak de laadbak leeg (2) [Figuur OI-127]. Als al het materiaal aan één kant van de vrachtwagen ligt, duw het dan naar de andere kant door de laadbak te kippen.



Los de lading nooit over een hindernis, zoals een paal, die de cabine kan binnendringen. De machine kan voorwaarts omslaan en leiden tot lichamelijk letsel of levensgevaar.

W-2057-0694

## BEDIENING (VERVOLG)

### Grond nivelleren met behulp van de zweefstand (SJC - H-patroon)

Figuur OI-128

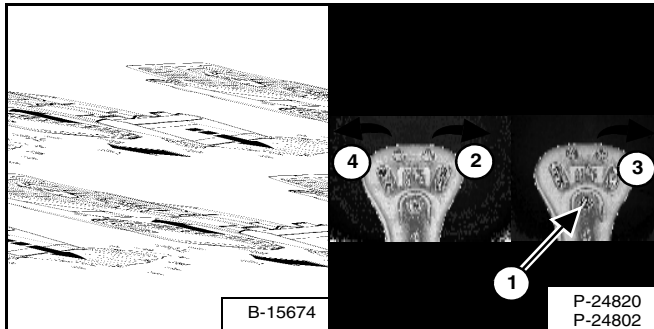

Houd de zweefstandknop (1) [Figuur OI-128] ingedrukt terwijl de joystick in de neutrale stand staat. Terwijl u de hefarmen neerlaat (2) [Figuur OI-128], laat u de zweefstandknop los.

Kip de laadbak naar voren (3) [Figuur OI-128] om de stand van de snijkant van de laadbak te wijzigen.

Wordt de laadbak meer voorover gekipt, dan komt er meer kracht op de snijkant en wordt er meer los materiaal meegenomen.

Rijd achteruit om los materiaal te nivelleren.

Om de zweefstand uit te schakelen, drukt u opnieuw op de zweefstandknop of brengt u de hefarmen omhoog (4) [Figuur OI-128].

# BELANGRIJK

**Rijd nooit vooruit als de hydraulische bediening van de hefarmen in zweefstand staat.**

I-2005-1285

## BEDIENING (VERVOLG)

### Een kuil graven en vullen (SJC - H-patroon)

#### Graven

Figuur OI-129

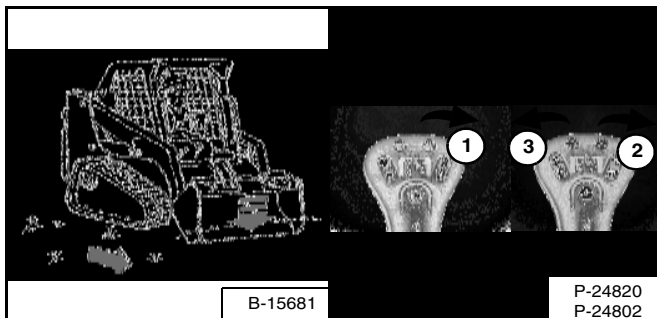

Laat de hefarmen helemaal zakken (1) [Figuur OI-129]. Plaats de snijkant van de laadbak op de grond (2) [Figuur OI-129].

Rijd langzaam vooruit en kip de laadbak verder naar beneden (2) [Figuur OI-129] totdat die de grond raakt.

Hef de snijkant een stukje omhoog (3) [Figuur OI-129] om de tractie te verhogen en de graafdiepte gelijk te houden. Blijf vooruitrijden tot de laadbak vol is. In het geval van een harde ondergrond, beweegt u de snijkant op en neer (2 en 3) [Figuur OI-129] terwijl u vooruitrijdt.

Kip de laadbak zo ver mogelijk achteruit (3) [Figuur OI-129] wanneer de laadbak vol is.

#### Vullen

Figuur OI-130

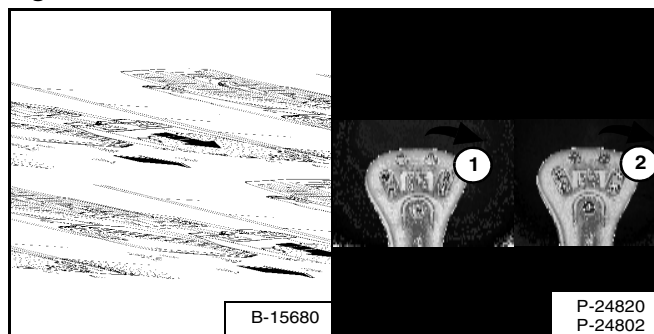

Laat de hefarmen zakken (1) [Figuur OI-130] en plaats de snijkant van de laadbak op de grond (2) [Figuur OI-130]. Rijd vooruit tot aan de rand van de kuil om het materiaal erin te duwen.

Kip de laadbak voorover (2) [Figuur OI-130] zodra deze voorbij de rand van de kuil reikt.

Hef zo nodig de hefarmen om de laadbak leeg te maken.

## BEDIENING (VERVOLG)

### De laadbak vullen en leegmaken (SJC - ISO-patroon)

#### Vullen

Figuur OI-131

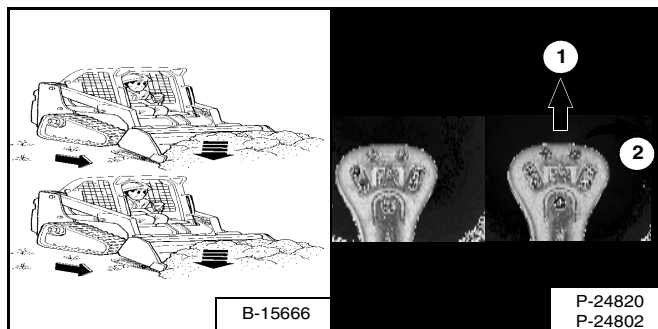

Figuur OI-132

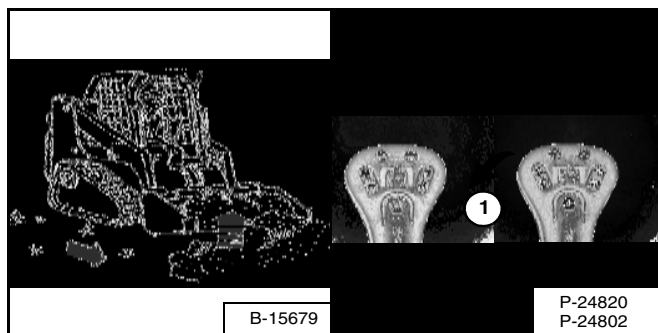

Laat de hefarmen helemaal zakken (1) [Figuur OI-131].

Kip de laadbak naar voren (2) [Figuur OI-131] tot de snijkant van de laadbak de grond raakt.

Rijd langzaam vooruit tot in het te laden materiaal. Kip de laadbak helemaal naar achteren (1) [Figuur OI-132] wanneer de laadbak vol is.

Rijd achteruit weg van het materiaal.



Laad, los en draai op vlakke, horizontale grond. Overschrijd nooit de nominale werkcapaciteit (ROC) die op de sticker in de cabine staat aangegeven. Deze waarschuwing negeren kan het kantelen of omslaan van de machine veroorzaken, en zo leiden tot lichamelijk letsel of levensgevaar.

W-2056-0903

#### Leegmaken

Figuur OI-133

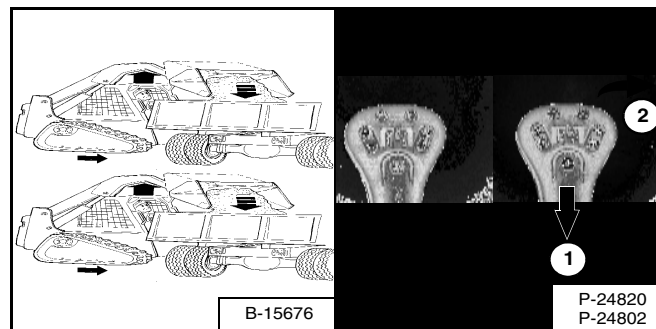

Houd de laadbak laag als u naar de plaats rijdt waar de laadbak moet worden leeggemaakt.

Hef de hefarmen omhoog (1) [Figuur OI-133]. Houd de laadbak horizontaal (2) [Figuur OI-133] terwijl u de hefarmen opheft om te voorkomen dat er materiaal aan de achterkant uit de laadbak valt.

Rijd langzaam vooruit tot de laadbak over de rand van de vrachtwagen heen reikt.

Maak de laadbak leeg (2) [Figuur OI-133]. Als al het materiaal aan één kant van de vrachtwagen ligt, duw het dan naar de andere kant door de laadbak te kippen.



Los de lading nooit over een hindernis, zoals een paal, die de cabine kan binnendringen. De machine kan voorwaarts omslaan en leiden tot lichamelijk letsel of levensgevaar.

W-2057-0694



## BEDIENING (VERVOLG)

### Grond nivelleren met behulp van de zweefstand (SJC - ISO-patroon)

Figuur OI-134

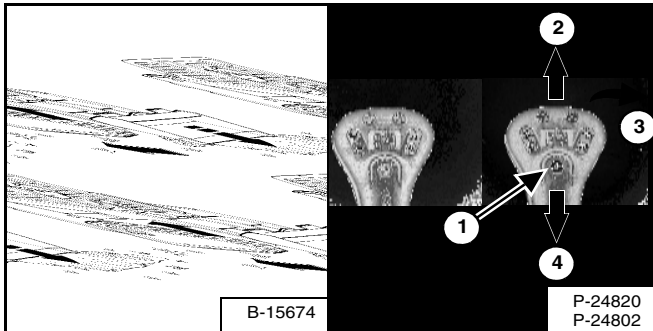

Houd de zweefstandknop (1) [Figuur OI-134] ingedrukt terwijl de joystick in de neutrale stand staat. Terwijl u de hefarmen neerlaat (2) [Figuur OI-134], laat u de zweefstandknop los.

Kip de laadbak naar voren (3) [Figuur OI-134] om de stand van de snijkant van de laadbak te wijzigen.

Wordt de laadbak meer voorover gekipt, dan komt er meer kracht op de snijkant en wordt er meer los materiaal meegenomen.

Rijd achteruit om los materiaal te nivelleren.

Om de zweefstand uit te schakelen, drukt u opnieuw op de zweefstandknop of brengt u de hefarmen omhoog (4) [Figuur OI-134].

## BELANGRIJK

Rijd nooit vooruit als de hydraulische bediening van de hefarmen in zweefstand staat.

I-2005-1285

## Een kuil graven en vullen (SJC - ISO-patroon)

### Graven

Figuur OI-135

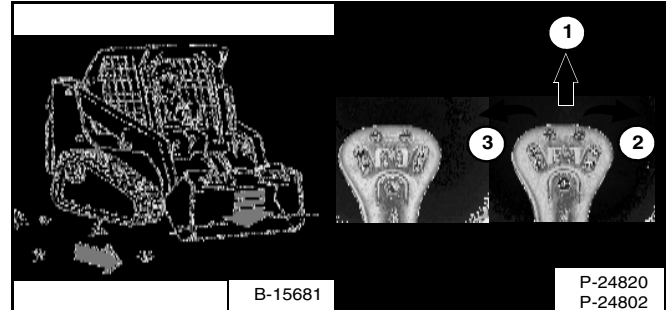

Laat de hefarmen helemaal zakken (1) [Figuur OI-135]. Plaats de snijkant van de laadbak op de grond (2) [Figuur OI-135].

Rijd langzaam vooruit en kip de laadbak verder naar beneden (2) [Figuur OI-135] totdat die de grond raakt.

Hef de snijkant een stukje omhoog (3) [Figuur OI-135] om de tractie te verhogen en de graafdiepte gelijk te houden. Blijf vooruitrijden tot de laadbak vol is. In het geval van een harde ondergrond, beweegt u de snijkant op en neer (2 en 3) [Figuur OI-135] terwijl u vooruitrijdt.

Kip de laadbak zo ver mogelijk achteruit (3) [Figuur OI-135] wanneer de laadbak vol is.

### Vullen

Figuur OI-136

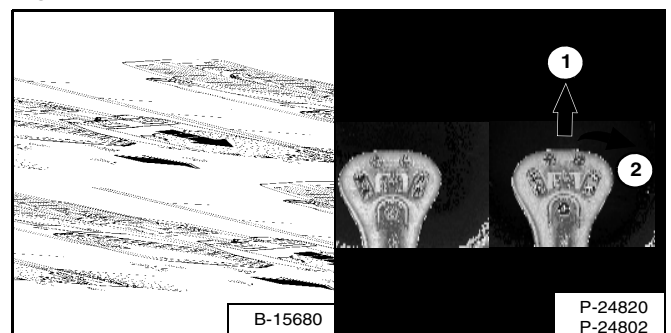

Laat de hefarmen zakken (1) [Figuur OI-136] en plaats de snijkant van de laadbak op de grond (2) [Figuur OI-136]. Rijd vooruit tot aan de rand van de kuil om het materiaal erin te duwen.

Kip de laadbak voorover (2) [Figuur OI-136] zodra deze voorbij de rand van de kuil reikt.

Hef zo nodig de hefarmen om de laadbak leeg te maken.

## SLEPEN VAN DE LADER

### Procedure

Omwille van het ontwerp van de lader is er geen aanbevolen sleepprocedure.

- De lader kan op een transportvoertuig worden gehesen.
- De lader kan over een korte afstand worden gesleept (VOORBEELD: op een transportvoertuig) zonder schade te veroorzaken aan het hydrostatisch systeem. (De rupsbanden draaien niet.) Bij het slepen van de lader kan er wat slijtage aan de rupsbanden ontstaan.

De sleepketting (of kabel) moet anderhalve keer het gewicht van de lader kunnen houden. (Zie Prestaties op pagina 164.)

## OPHEFFEN VAN DE LADER

### Eenpuntshijskit



#### VOORKOM LETSEL OF LEVENSGEVAAR

- **Controleer de bevestigingsmiddelen op de eenpuntshijskit en bestuurderscabine alvorens de lader op te hijsen.**
- **Maak de bevestigingsmiddelen vooraan de bestuurderscabine vast, zoals afgebeeld in deze handleiding.**
- **Laat nooit iemand in de cabine meerijden of laat geen omstanders dichterbij dan 15 voet (5 meter) bij de machine komen terwijl deze wordt opgehesen.**

W-2007-0497

De lader kan worden opgehesen met behulp van de eenpuntshijskit die bij uw Bobcat-verdeler verkrijgbaar is.

De eenpuntshijskit, die door Bobcat wordt geleverd, is ontworpen om de Bobcat-lader op te hijsen en te ondersteunen zonder dat dit invloed heeft op de beschermingsinrichtingen van de bestuurderscabine tegen omkantelen en vallende voorwerpen.

**Figuur OI-137**

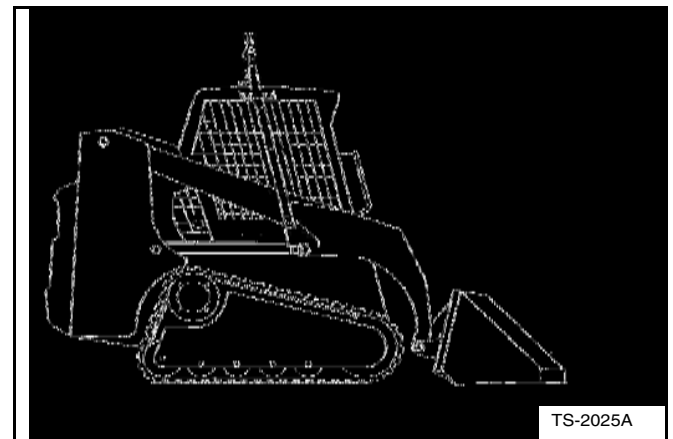

Maak de hijskit vast aan het hijs oog [Figuur OI-137].

**OPMERKING:** zorg ervoor dat de afmetingen en capaciteit van de hijsuitrusting groot genoeg zijn voor het gewicht van de lader. (Zie Prestaties op pagina 164.)

## DE LADER TRANSPORTEREN OP EEN AANHANGWAGEN

### Laden en lossen

# ! WAARSCHUWING

**VOORKOM ERNSTIG LETSEL OF LEVENSGEVAAR**  
Geschikte oprijplaten van voldoende sterkte zijn noodzakelijk om het gewicht van de machine te dragen tijdens het laden op een transportvoertuig. Houten planken kunnen breken en letsels veroorzaken.

W-2058-0807

Verzeker u ervan dat de transport- en sleepvoertuigen voldoende groot zijn en dat ook het vermogen volstaat voor het gewicht van de lader. (Zie Prestaties op pagina 164.)

**Figuur OI-138**

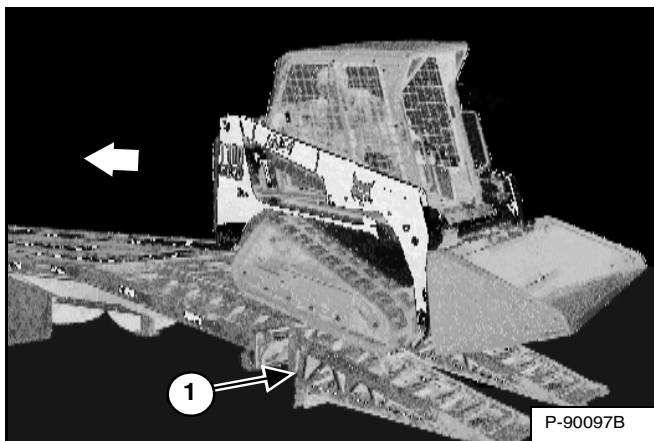

Een lader met een lege laadbak of zonder aanbouwdeel moet achteruit op het transportvoertuig gereden worden [Figuur OI-138].

De achterzijde van de aanhangwagen moet geblokkeerd of ondersteund worden (1) [Figuur OI-138] bij het laden en lossen van de lader, om te voorkomen dat de voorzijde omhoog komt.

## Vastmaken

**Figuur OI-139**

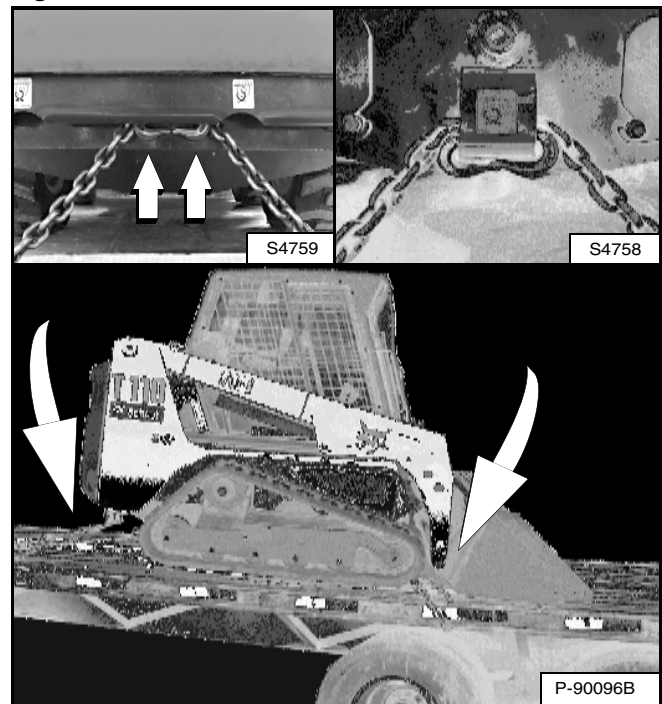

Om te beletten dat de lader gaat bewegen bij plots remmen of op hellingen, dient de Bobcat-lader als volgt op het transportvoertuig te worden vastgemaakt [Figuur OI-139].

1. Laat laadbak of aanbouwdeel neer op de grond.
2. Leg de motor stil.
3. Schakel de parkeerrem in.
4. Maak kettingen vast aan de bevestigingsvoorzieningen vooraan en achteraan [Figuur OI-139].
5. Maak elk uiteinde van de kettingen vast aan het transportvoertuig.



## PREVENTIEF ONDERHOUD

AANDRIJFRIEM. ....	140
Riem afstellen. ....	140
Riemvervanging . ....	140
ACHTERDEUR (ACHTERKLEP) . ....	117
Bijstellen . ....	117
Openen en sluiten. ....	117
ACHTERROOSTER. ....	117
Monteren. ....	117
Verwijderen . ....	117
ACHTERUITRIJALARMSYSTEEM . ....	113
Afstellen van de schakelstand . ....	113
Beschrijving . ....	113
Inspectie . ....	113
BOBCAT-VERGREDELINGSSYSTEEM (BICS) . ....	106
Controle van de stoelbeugelsensor (motor AAN) . ....	107
Controle van de traction-lock (motor AAN) . ....	107
Controle van het deactiveren van de hulphydrauliek (motor DRAAIT . ....	108
Controle van het deactiveren van de hulphydrauliek (motor UIT - contact AAN) . ....	106
Hefarmbypass-bediening inspecteren . ....	107
Inspecteren van de deactivering van de hef- en kipfuncties (SJC) . ....	107
Inspecteren van het BICS (Motor AF - Contact AAN) . ....	106
BOB-TACH (HENDEL) . ....	144
Controle en onderhoud . ....	144
BRANDSTOFSYSTEEM . ....	121
Biodieselmengsel . ....	121
Brandstoffilter . ....	123
Brandstofs specificaties . ....	121
De brandstoftank vullen . ....	122
Het brandstofsysteem ontluichten . ....	123
CABINE . ....	114
Beschrijving . ....	114
Neerklappen . ....	115
Opklappen. ....	114
Sensor cabinedeur . ....	116
DYNAMO-RIEM . ....	139
Riem afstellen. ....	139
Riemvervanging . ....	139

Zie volgende pagina



## PREVENTIEF ONDERHOUD (VERVOLG)

ELEKTRISCH SYSTEEM .....	127
Accuonderhoud .....	128
Beschrijving .....	127
De accu verwijderen en aanbrengen .....	130
Lokalisatie en identificatie van zekeringen en relais .....	127
Starten met behulp van een hulpaccu (met startkabels) .....	129
HEFARMSTEUN .....	111
Monteren .....	111
Verwijderen .....	112
HYDRAULISCH / HYDROSTATISCH SYSTEEM .....	131
Aftappen en verversen van hydraulische vloeistof .....	132
Controle en toevoegen van vloeistof .....	131
Hydraulische / hydrostatische vloeistoftabel .....	131
Ontluchtingsdop .....	134
Verwijderen en vervangen van carteraftapfilters .....	133
Verwijderen en vervangen van hydraulisch / hydrostatisch filter .....	133
Verwijderen en vervangen van hydraulische / hydrostatische laadfilters .....	134
HYDRAULISCHE BOB-TACH .....	145
Controle en onderhoud .....	144
HYDROSTATISCHE AANDRIJFMOTOR .....	138
Olie verwijderen en vervangen .....	138
MOTORKOELSYSTEEM .....	125
Koelmiddel verwijderen en vervangen .....	126
Peil controleren .....	125
Reiniging .....	125
ONDERHOUD LUCHTREINIGING .....	119
Filterpatronen vervangen .....	119
ONDERHOUD VAN RUPS BANDTANDWIELEN .....	138
Vastzetprocedure .....	138
ONDERHOUDSSCHEMA .....	105
Controle-inspectieboekje .....	106
Lijst .....	105
OPSLAAN EN WEER IN GEBRUIK NEMEN VAN DE LADER .....	146
Opslag .....	146
Weer in gebruik nemen .....	146

Zie volgende pagina



## PREVENTIEF ONDERHOUD (VERVOLG)

RUPSBANDENS PANNING . . . . .	136
Afstellen . . . . .	137
Beschrijving . . . . .	136
Controle . . . . .	136
SCHARNIERPENNEN . . . . .	143
Controle en onderhoud . . . . .	143
SMEERCIRCUIT VAN DE MOTOR . . . . .	124
Controleren en toevoegen van motorolie . . . . .	124
Motorolietabel . . . . .	124
Olie verversen en filter vervangen . . . . .	124
SMEREN VAN DE LADER . . . . .	141
Smeerpunten . . . . .	141
SMERING STEUNROL EN TUSSENWIEL RUPSBAND . . . . .	142
Procedure . . . . .	142
STOELBEUGELSYSTEEM . . . . .	109
Beschrijving . . . . .	109
Inspectie . . . . .	109
Onderhoud . . . . .	109
VEILIGHEID TIJDENS HET ONDERHOUD . . . . .	103
VEILIGHEIDSGORDEL . . . . .	110
Controle en onderhoud . . . . .	110
VERWARMINGSSYSTEEM . . . . .	118
Filters . . . . .	118
Problemen oplossen . . . . .	118
Schoonmaken en onderhoud . . . . .	118
Verwarmingselement . . . . .	118
VONKVRIJE UITLAAT . . . . .	135
Reinigingsprocedure . . . . .	135



**Bobcat®**

## VEILIGHEID TIJDENS HET ONDERHOUD



### WAARSCHUWING

Instructies zijn noodzakelijk alvorens de machine in gebruik te nemen of te onderhouden. Lees aandachtig de bedienings- en onderhoudshandleiding, het bestuurdershandboek en de waarschuwingssymbolen (stickers) op de machine. Volg bij reparaties, afstellingen of onderhoud de waarschuwingen en instructies uit de handleidingen op. Controleer de machine correct werkt na herstellingen, afstellingen of onderhoud. Ongeschoolde bestuurders kunnen lichamelijk letsel of levensgevaar veroorzaken.

W-2003-0807



**Waarschuwingssymbool: dit symbool met uitroepeteken betekent: "Let op, wees voorzichtig! Uw veiligheid staat op het spel!"** Lees zorgvuldig de volgende boodschap.

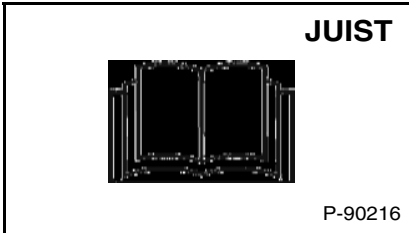

**!** Geef de Bobcat-schranklader nooit een onderhoudsbeurt zonder instructies.

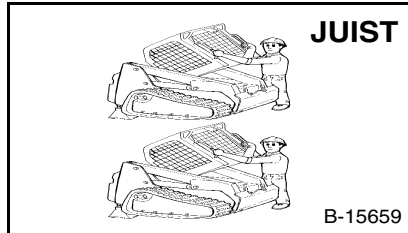

**!** Pas de juiste procedure toe voor het op- of neerklappen van de cabine.

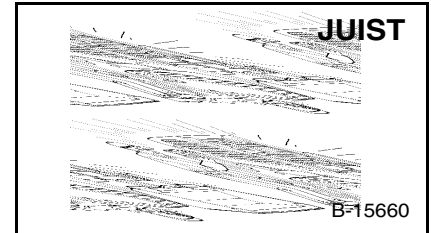

**!** Reiniging en onderhoud moeten dagelijks worden uitgevoerd.

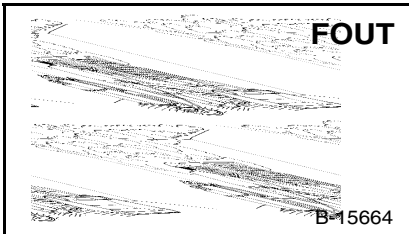

**!** Zorg voor een goede ventilatie tijdens het lassen of slijpen van geschilderde onderdelen.  
**!** Draag een stofmasker tijdens het slijpen van geschilderde onderdelen. Er kan giftig stof en gas vrijkomen.  
**!** Voorkom lekken in de uitlaat; de gassen kunnen dodelijk zijn. De uitlaat moet perfect afgedicht zijn.

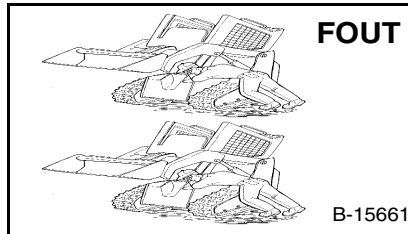

**!** Het losmaken van een hydraulische leiding, slang, nippel of ander onderdeel kan het zakken van de hefarmen veroorzaken. Ga niet onder de hefarmen staan als deze omhoog staan tenzij deze ondersteund zijn door een goedgekeurde hefarmsteun. Vervang deze indien beschadigd.

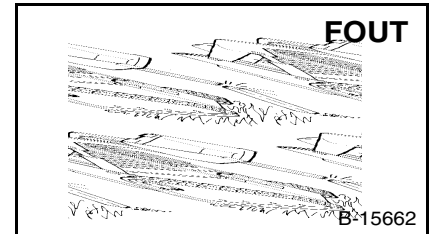

**!** Voer nooit werken uit aan een lader met de hefarmen omhoog tenzij deze ondersteund zijn door een goedgekeurde hefarmsteun. Vervang indien beschadigd. Wijzig de uitrusting nooit of voeg geen aanbouwdelen toe die niet goedgekeurd zijn door Bobcat Company.

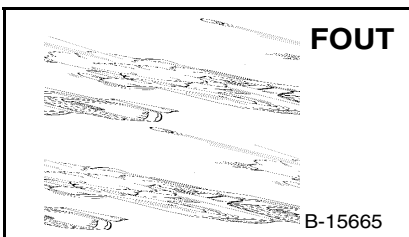

**!** Leg de motor stil, laat hem afkoelen en ontdoe hem van brandbaar materiaal alvorens enig vloeistofpeil te controleren.  
**!** Voer nooit werken uit op de lader met een draaiende motor tenzij dit zo in de handleiding staat aangegeven.  
**!** Vermijd contact met lekkende hydraulische vloeistof of dieselbrandstof. Ze kunnen de huid of de ogen binnendringen.  
**!** Vul nooit de brandstoftank met een draaiende motor, terwijl u rookt of in de nabijheid van een open vuur.

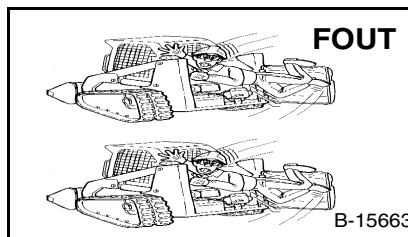

**!** Houd lichaamsdelen, sieraden en kleren weg van bewegende delen, elektrische contacten, verhitte onderdelen en de uitlaat.  
**!** Draag een veiligheidsbril als bescherming tegen accuzuur, wegspringende veren, vloeistoffen onder druk en wegvliegende voorwerpen wanneer motoren draaien of tijdens het gebruik van gereedschap. Gebruik een aangepast gelaatsscherm tijdens laswerken.  
**!** Houd de achterdeur gesloten behalve tijdens onderhoudswerken. Sluit de achterdeur alvorens de lader te bedienen.

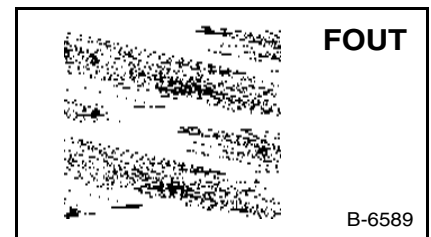

**!** Loodaccu's produceren ontvlambare en explosieve gassen.  
**!** Houd vonken, gensters, vlammen en brandende rookwaren uit de buurt van accu's.  
**!** Accu's bevatten een zuur dat ogen en huid kan verbranden. Draag beschermende kleding. Komt het zuur in aanraking met de huid, spoel dan goed met water. Komt het zuur in aanraking met de ogen, spoel deze dan zorgvuldig met water en roep onmiddellijk medische hulp in.

De onderhoudsprocedures in de bedienings- en onderhoudshandleiding mogen door de eigenaar/ bestuurder worden uitgevoerd zonder dat zij daarvoor een specifieke technische opleiding hebben genoten. De onderhoudsprocedures die niet in de bedienings- en onderhoudshandleiding zijn opgenomen, mogen **ALLEEN** uitgevoerd worden **DOOR GEKWALIFICEERD ONDERHOUDSPERSONEEL VAN BOBCAT**. Gebruik altijd originele Bobcat-reserveonderdelen. De cursus Veiligheid tijdens het onderhoud is verkrijgbaar bij uw Bobcat-verdeler.

MSW09-0409





**Bobcat®**



**ONDERHOUDSSCHEMA**

**Lijst**

Het onderhoud dient op regelmatige tijdstippen te worden uitgevoerd. Gebeurt dit niet, dan zullen overmatige slijtage en vroegtijdige defecten optreden. Het onderhoudsschema helpt u om de Bobcat-lader correct te onderhouden.

<p><b>WAARSCHUWING</b></p>	<p>Instructies zijn noodzakelijk alvorens de machine in gebruik te nemen of te onderhouden. Lees aandachtig de bedienings- en onderhoudshandleiding, het bestuurdershandboek en de waarschuwingssymbolen (stickers) op de machine. Volg bij reparaties, afstellingen of onderhoud de waarschuwingen en instructies uit de handleidingen op. Controleer of de machine correct werkt na reparaties, afstellingen of onderhoud. Ongeschoolde bestuurders kunnen lichamelijk letsel of levensgevaar veroorzaken.</p>
<p>W-2003-0903</p>	

ONDERHOUDSSCHEMA		UREN					
ONDERDEEL	ONDERHOUD VEREIST	8-10	50	100	250	500	1000
Motorolie	Controleer het oliepeil en voeg zo nodig olie toe. Vul niet tot het reservoir overloopt.						
Motorluchtfilter en luchtinlaat	Voer het onderhoud enkel uit indien nodig. Controleer op lekken en beschadigde onderdelen.						
Motorkoelsysteem	Verwijder vuil van de olienkoeler, de radiator en de rooster. Controleer het COLD-peil van het koelmiddel en voeg zo nodig voorgemengd koelmiddel toe.						
Brandstoffilter	Verwijder het ingesloten water.						
Hefarmen, cilinders, Bob-Tach scharnierpennen en wiggen.	Smeer met universeel vet op basis van lithium.						
Stoelbeugel, bedieningsvergrendelingen, veiligheidsgordel, gordelspanners	Controleer de staat van de veiligheidsgordel. Gordelspanners schoonmaken of vervangen wanneer nodig. Controleer de stoelbeugel en de bedieningsvergrendelingen op correct functioneren. Verwijder vuil en afval van bewegende onderdelen.						
Bobcat-vergrendelingssysteem (BICS)	Controleer de correcte werking. De hef- en kipfuncties MOGEN NIET functioneren terwijl de stoelbeugel is omhooggeklapt. Lees in de handleiding meer details.						
Claxon voor	Controleer de juiste werking.						
Veiligheidstreden en -stickers	Controleer de veiligheidsstickers en veiligheidstreden. Vervang stickers of treden die beschadigd of versleten zijn.						
Bestuurderscabine	Controleer de bevestigingselementen, ruitenwissers en moeren. Controleer de staat van de cabine.						
Richtingaanwijzers en lichten.	Controleer de werking van de richtingaanwijzers en lichten.						
Verwarmingfilters (indien aanwezig)	Reinig of vervang filters indien nodig.						
Hydraulische vloeistof, slangen en buisleidingen	Controleer het vloeistofpeil en vul bij indien nodig. Controleer op schade en lekken. Herstel of vervang zo nodig.						
Rupsbanden	Controleer op beschadigde of versleten rupsbanden en juiste rupsbandenspanning.	☐					
Parkeerrem, pedalen, bedieningshendels en stuurhendels of joysticks	Controleer de correcte werking. Repareer of stel indien nodig af.						
Vonkvrije uitlaat	Reinig de vonkkamer.						
Accu	Controleer de kabels, verbindingen en het elektrolytpeil. Voeg zo nodig gedistilleerd water toe.						
Scharnierpunten van de stuurhendels	Smeernippels.						
Brandstoffilter	Vervang het filterelement.						
Motor/hydrost. Aandrijfriem	Controleer op schade of slijtage. Controleer aanslag van spanrolarm.		▲				
Aandrijfriemen (dynamo, waterpomp)	Controleer staat en spanning. Herstel of vervang zo nodig.						
Bobcat-vergrendelingssysteem (BICS)	Controleer de werking van de bypass-bediening van de hefarmen.						
Motorolie en filter	Vervang olie en filter.		▲	*			
Rupsbandtandwielen	Controleer het koppel. Span aan indien nodig. Zie de werkwijze in deze handleiding.						
Hydraulisch/hydrostatisch filter, laadfilter, ontluichtingsdop van het hydraulisch reservoir	Vervang het hydraulisch/hydrostatisch filter, het laadfilter en de ontluichtingsdop van het hydraulisch reservoir.		●				
Hydraulisch reservoir	Vervang de vloeistof.						
Carteraftapfilters	Vervang de filters.		▲				
Motorkleppen	Stel de motorkleppen af.						○
Koelmiddel	Vervang het koelmiddel						Om de 2 jaar

- Of elke 12 maanden.
- ▲ Voer onderhoud uit na de eerste 50 bedrijfsuren, daarna volgens schema.
- ☐ Controleer om de 8 - 10 uur tijdens de eerste 24 uur en vervolgens om de 50 uur.
- Vervang het hydraulisch / hydrostatisch filterelement na de eerste 50 bedrijfsuren, wanneer de onderhoudscode [M0217] op het display verschijnt of volgens schema.
- \* Vervang de olie en het filter bij zware werkomstandigheden om de 100 bedrijfsuren.
- Voer onderhoud uit na de eerste 500 bedrijfsuren, daarna volgens schema.

**OPMERKING:** Het Controle-inspectieboekje kan bij uw lokale verdeler worden besteld. Onderdeelnummer 4420300.

## ONDERHOUDSSCHEMA (VERVOLG)

### Controle-inspectieboekje

Regulier onderhoud is essentieel voor de continue werking en veiligheid tijdens het gebruik. De verwachte levensduur van uw machine is afhankelijk van de nauwgezette uitvoering van het juiste onderhoud.

Het Controle-inspectieboekje bevat de volgende informatie:

- Doosan Trading - Beperkte garantievoorwaarden
- Beschermende en uitgebreide garantievoorwaarden
- Algemene onderdelenbeleid
- Algemene informatie
- Eerste inspectie
- Gepland onderhoud
- Identificatie
- Geautoriseerde identificatie
- Smeermiddelen en vloeistoffentabel
- Lijst vervangingsonderdelen

Uw lokale verdeler kan het Inspectie-controleboekje voor u bestellen. Onderdeelnummer: 4420300.

## BOBCAT-VERGREDELINGSSYSTEEM (BICS)

### Inspecteren van het BICS (Motor AF - Contact AAN)

Figuur PM-1

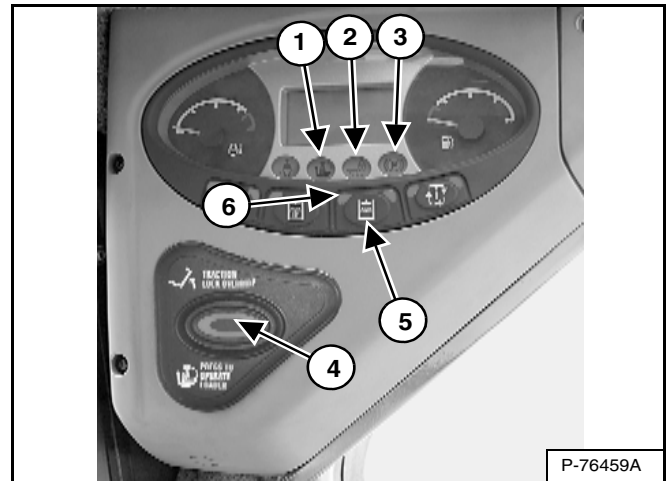

1. Ga op de bestuurdersstoel zitten. Draai de sleutel op RUN of druk op de knop RUN . Klap de stoelbeugel neer en ontgrendel de parkeerrem. Druk op de knop PRESS TO OPERATE LOADER (4). Twee BICS™ lampjes (1 en 2) [Figuur PM-1] [STOELBEUGEL EN HEF- EN KIPKLEP] op het linker instrumentenpaneel moeten UITzijn. De knop PRESS TO OPERATE LOADER zal oplichten.
2. Klap de stoelbeugel helemaal omhoog. Alle drie BICS™ lampjes (1, 2 en 3) [Figuur PM-1] [STOELBEUGEL, HEF- EN KIPKLEP EN PARKEERREM] op het linker instrumentenpaneel moeten BRANDEN. Het lampje in de knop PRESS TO OPERATE LOADER gaat daarna UIT.

### Controle van het deactiveren van de hulphydrauliek (motor UIT - contact AAN)

3. Ga op de bestuurdersstoel zitten, klap de stoelbeugel neer en druk op de knop PRESS TO OPERATE LOADER (4). Druk op de hulphydrauliekknop (5). Het lampje van de hulphydrauliek (6) [Figuur PM-1] zal BRANDEN. Klap de stoelbeugel omhoog. Het lampje moet DOVEN.



## BOBCAT-VERGREDELINGSSYSTEEM (BICS) (VERVOLG)

### Controle van de stoelbeugelsensor (motor AAN)

4. Ga op de bestuurdersstoel zitten, klap de stoelbeugel neer, schakel de parkeerrem in en doe de veiligheidsgordel om.
5. Start de motor en laat hem op een laag (stationair) toerental draaien. Druk op de knop PRESS TO OPERATE LOADER. Breng de hefarmen omhoog en klap de stoelbeugel tegelijkertijd helemaal omhoog. De hefarmen moeten nu stoppen. Herhaal voor de kippfunctie.

### Controle van de traction-lock (motor AAN)

6. Doe de veiligheidsgordel om, ontgrendel de parkeerrem, druk op de knop PRESS TO OPERATE LOADER en klap de stoelbeugel helemaal omhoog. Beweeg de stuurhendels of joystick(s) langzaam voorwaarts en achterwaarts. De TRACTION lock moet nu ingeschakeld zijn. Klap de stoelbeugel neer, druk op de knop PRESS TO OPERATE LOADER.
7. Schakel de parkeerrem in en beweeg de stuurhendels langzaam naar voor en naar achter. De TRACTION lock moet nu ingeschakeld zijn.

**OPMERKING:** Het PARKEERREM-lampje op het linkerinstrumentenpaneel zal AAN blijven tot de motor wordt gestart, de knop PRESS TO OPERATE LOADER (ingedrukt om lader te bedienen) is ingedrukt en de parkeerrem ontgrendeld.

### Hefarmbypass-bediening inspecteren

8. Breng de hefarmen ongeveer 6 voet (2 meter) van de grond. Leg de motor stil. Draai de bedieningsknop voor de hefarmbypass een kwartslag met de klok mee. Trek hem daarna omhoog en houd hem zo totdat de hefarmen langzaam dalen.

### Inspecteren van de deactivering van de hef- en kippfuncties (SJC)

9. Ga op de bestuurdersstoel zitten en doe de veiligheidsgordel om. Klap de stoelbeugel neer, start de motor en druk op de knop PRESS TO OPERATE LOADER.
10. Breng de hefarmen ongeveer 6 voet (2 meter) van de grond.
11. Draai de contactsleutel in de stand OFF of druk op STOP, en wacht totdat de motor volledig stilstaat.
12. Draai de sleutel op ON of druk op de knop RUN. Druk op de knop PRESS TO OPERATE LOADER, beweeg het bedieningselement (pedaal, hendel of joystick) om de hefarmen neer te laten. De hefarmen mogen niet zakken.
13. Beweeg het bedieningselement (pedaal, hendel of joystick) om de laadbak (of aanbouwdeel) voorover te kippen. De laadbak (of het aanbouwdeel) mag niet voorover kippen.

 **WAARSCHUWING**

#### VOORKOM LETSEL OF LEVENSGEVAAR

Het Bobcat-vergrendelingssysteem (BICS) moet de hef-, kip- en tractiefuncties deactiveren. Indien dit niet het geval is, moet u uw verdeler contacteren voor reparatie van het systeem. Pas het systeem NIET zelf aan!

W-2151-0394

## BOBCAT-VERGREDELINGSSYSTEEM (BICS) (VERVOLG)

### Controle van het deactiveren van de hulphydrauliek (motor DRAAIT)

*Standaard bedieningselementen (indien aanwezig)*

Voer de procedures uit op een vlakke, horizontale ondergrond en zorg ervoor dat er geen omstanders in de buurt zijn.

**Figuur PM-2**

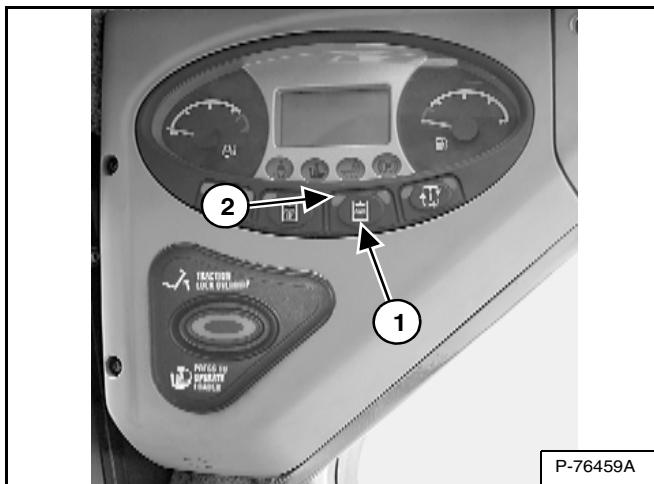

14. Installeer een aanbouwdeel met hydraulische aansluitingen. (Zie Het aanbouwdeel installeren en verwijderen (Bob-Tach-hendel) op pagina 81) of (zie Het aanbouwdeel installeren en verwijderen (hydraulische Bob-Tach) op pagina 83) voer de voorbereidingsprocedure voor het starten uit. (Zie VOORBEREIDINGSPROCEDURE VOOR HET STARTEN op pagina 68.) Doe de veiligheidsgordel om, klap de stoelbeugel naar beneden en controleer of de parkeerrem is ingeschakeld. Start de motor. Beweeg de hendel voor hulphydrauliek naar rechts of links. (Zie Bediening hulphydrauliek VOORAAN (Variabele flow) op pagina 61.) Er mag geen hydraulische olie naar het aanbouwdeel stromen.

Druk op de hulphydraulieknop (1). Het lampje van de hulphydrauliek (2) **[Figuur PM-2]** zal BRANDEN. Beweeg de hendel voor hulphydrauliek naar rechts of links. (Zie Bediening hulphydrauliek VOORAAN (Variabele flow) op pagina 61.) De hydraulische olie zal naar het aanbouwdeel stromen.

15. Installeer een aanbouwdeel met hydraulische aansluitingen. (Zie Het aanbouwdeel installeren en verwijderen (Bob-Tach-hendel) op pagina 81) of (zie Het aanbouwdeel installeren en verwijderen (hydraulische Bob-Tach) op pagina 83) voer de voorbereidingsprocedure voor het starten uit. (Zie VOORBEREIDINGSPROCEDURE VOOR HET STARTEN op pagina 68.) Doe de veiligheidsgordel om, klap de stoelbeugel naar beneden en controleer of de parkeerrem is ingeschakeld. Start de motor. Druk op de hulphydraulieknop (1). Het lampje van de hulphydrauliek (2) **[Figuur PM-2]** zal BRANDEN. Beweeg de hendel voor hulphydrauliek naar rechts of links. (Zie Bediening hulphydrauliek VOORAAN (Variabele flow) op pagina 61.) Klap de stoelbeugel omhoog. De stroom van hydraulische olie naar het aanbouwdeel moet STOPPEN.

## STOELBEUGELSYSTEEM

### Beschrijving

Het vergrendelsysteem van de stoelbeugel bestaat uit een beweegbare stoelbeugel met armsteunen.

De bestuurder bedient de stoelbeugel. Als de stoelbeugel neergeklapt is, houdt hij de bestuurder op zijn plaats.

**Modellen met standaardbedieningselementen** hebben hydraulische klepspoelblokkeringen voor de hef- en kipfuncties. Omwille van de blokkeringen moet de bestuurder de armsteun neerklappen om de pedalen te kunnen bedienen.

Als de stoelbeugel omlaag staat, wordt de knop PRESS TO OPERATE LOADER geactiveerd. Als de motor draait kunnen nu de hef-, kip- en tractiefuncties worden gebruikt.

Als de stoelbeugel opgeklapt is, worden de hef- en kippedalen geblokkeerd als ze terug in de NEUTRALE stand worden geplaatst.

**Modellen met selecteerbare joystickbediening (SJC)** hebben elektrische deactivering van joystick-functies. Om de functies te activeren moet de bestuurder de stoelbeugel neerklappen.

Als de stoelbeugel is neergeklapt, wordt de knop PRESS TO OPERATE LOADER geactiveerd, draait de motor en kunnen de hef-, kip- en tractiefuncties worden gebruikt.

Wanneer de stoelbeugel is opgeklapt, zijn de joystickfuncties gedeactiveerd, zonder dat de joystick mechanisch is vergrendeld.

### Inspectie

Ga op de stoel zitten en maak de veiligheidsgordel vast. Schakel de parkeerrem in. Klap de stoelbeugel helemaal neer. Start de motor. Druk op de knop PRESS TO OPERATE LOADER.

Beweeg de hydraulische hendels om te controleren of de hef- en kipfuncties naar behoren werken. Breng de hefarmen naar boven tot het aanbouwdeel ongeveer 2 voet (60 cm) boven de grond hangt.

Klap de stoelbeugel omhoog. Beweeg de hydraulische bedieningselementen. De pedalen (indien aanwezig) moeten stevig vergrendeld zijn in de NEUTRALE stand. Er mag geen beweging zijn in de hefarmen of kipfunctie (aanbouwdeel) wanneer de bedieningselementen worden gebruikt.

Klap de stoelbeugel neer, druk op de knop PRESS TO OPERATE LOADER en laat de hefarmen neer. Activeer de heffunctie. Klap de stoelbeugel op terwijl de hefarmen omhooggaan. De hefarmen moeten nu stoppen.

Klap de stoelbeugel neer, druk op de knop PRESS TO OPERATE LOADER, laat de hefarmen zakken en laat het aanbouwdeel plat neer op de grond. Leg de motor stil. Klap de stoelbeugel omhoog. Bedien de pedalen (indien aanwezig) om er zeker van te zijn dat ze stevig vergrendeld zijn in de NEUTRALE stand.

### Onderhoud

Raadpleeg het onderhoudsschema voor het juiste onderhoudsinterval. (Zie ONDERHOUDSSCHEMA op pagina 105.)

### Figuur PM-3

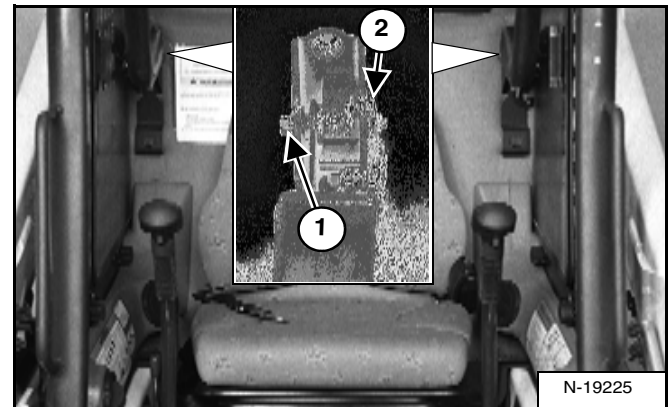

Gebruik perslucht om gruis of vuil van de scharnierpunten te verwijderen. Niet smeren. Controleer alle montageonderdelen. Draai de scharnierbout (1) vast met een aanhaalkoppel van 25 - 28 ft.-lb. (34 - 38 Nm). Het aanhaalkoppel van de moer van de stoelbeugelsensor (alleen links) (2) [Figuur PM-3] bedraagt 50 - 70 in.-lb. (6 - 8 Nm).

Als het stoelbeugelsysteem niet correct functioneert, dient u de onderdelen die versleten of beschadigd zijn, te vervangen. Gebruik enkel door Bobcat erkende vervangingsonderdelen.



**Het stoelbeugelsysteem moet de hef- en kipfuncties uitschakelen als de stoelbeugel omhoog staat. Herstel het systeem als de hydraulische bedieningselementen niet uitschakelen.**

W-2465-0703

## VEILIGHEIDSGORDEL

### Controle en onderhoud

# ⚠ WAARSCHUWING

Onzorgvuldige controle en onderhoud van de veiligheidsgordel kunnen resulteren in ernstig letsel of levensgevaar.

W-2466-0703

Controleer dagelijks de werking van de veiligheidsgordel.

Controleer het veiligheidsgordelsysteem ten minste één keer per jaar of vaker grondig als de machine aan zwaar belastende omgevingsfactoren of toepassingen wordt blootgesteld.

Als het veiligheidsgordelsysteem sporen vertoont van insnijdingen, afrafeling, extreme of ongewone slijtage, opmerkelijke verkleuringen door blootstelling aan ultraviolet (UV) licht, stoffige / vuile omstandigheden, overmatige slijtage van het weefsel, of schade aan de gesp, grendelplaat, gordelspanner (indien aanwezig), metalen onderdelen of enig ander duidelijk probleem, moet het onmiddellijk worden vervangen.

De onderstaande elementen zijn aangegeven in [Figuur PM-4].

1. Controleer het weefsel. Trek het weefsel helemaal uit als de veiligheidsgordel is uitgerust met een terugtreksysteem en controleer de gordel over zijn gehele lengte. Let op insnijdingen, slijtage, uitrafeling, vuil en stijfheid.
2. Controleer of de gesp en grendel goed functioneren. Vergewis u ervan of de grendelplaat niet overmatig versleten of vervormd is en of de gesp niet beschadigd is of de behuizing gebarsten.
3. Controleer de gordelspanner van de veiligheidsgordel (indien voorhanden) door de gordel uit te trekken om te zien of het in een goede staat is en of hij de gordel naar behoren afrolt en spant.
4. Controleer het weefsel van de gordel op plaatsen waar dit aan ultraviolette straling (UV) van zonlicht of aan extreem stof of vuil is blootgesteld. Als de originele kleur van het weefsel op deze plaatsen extreem verkleurd en / of vervuild is, kan de stevigheid van het weefsel aangetast zijn.

Neem contact op met uw Bobcat-verdeler in verband met vervangingsonderdelen voor het veiligheidsgordelsysteem van uw machine.

Figuur PM-4

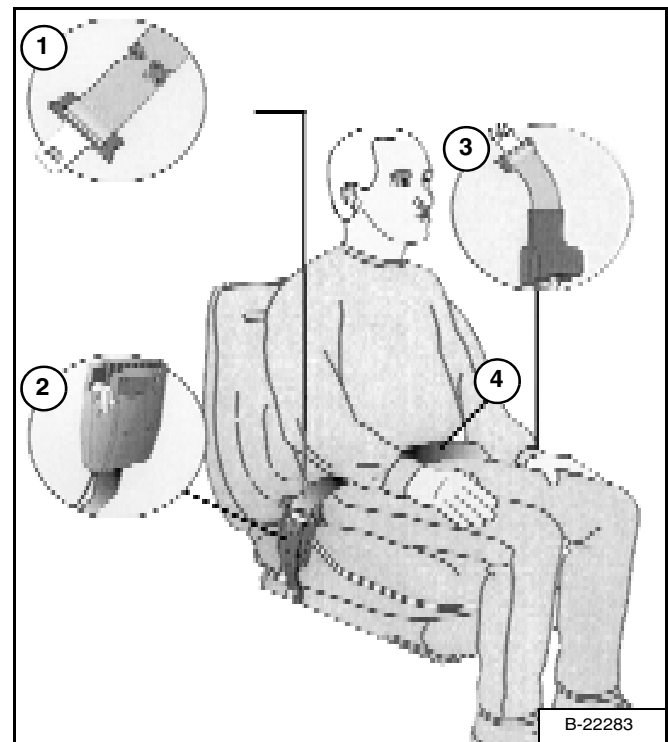

## HEFARMSTEUN

### Monteren

Onderhoudswerkzaamheden kunnen worden uitgevoerd terwijl de hefarmen neergelaten zijn. Als de hefarmen omhoog staan, dient u als volgt te werk te gaan om een goedgekeurde hefarmsteun te monteren en te demonteren.

## ! WAARSCHUWING

Voer nooit werkzaamheden uit op een machine met de hefarmen omhoog tenzij deze ondersteund zijn door een goedgekeurde hefarmsteun. Zonder goedgekeurde hefarmsteun kunnen de hefarmen of aanbouwdelen naar beneden vallen en letsel of levensgevaar veroorzaken.

Herstel de hefarmsteun als hij beschadigd is of als er onderdelen ontbreken. Bij gebruik van een beschadigde of onvolledige hefarmsteun kunnen de hefarmen of aanbouwdelen naar beneden vallen en letsel of levensgevaar veroorzaken.

W-2572-0407

## ! GEVAAR



P-90328

### VOORKOM LEVENSGEVAAR

- Het losmaken van een hydraulische leiding, slang, nippel of ander onderdeel kan het zakken van de hefarmen veroorzaken.
- Blijf uit dit gebied wanneer de hefarmen omhoog staan tenzij deze ondersteund zijn door een goedgekeurde hefarmsteun. Vervang indien beschadigd.

D-1009-0409

Verwijder het aanbouwdeel van de lader. (Zie Het aanbouwdeel installeren en verwijderen (Bob-Tachhendel) op pagina 81) **OF** (zie Het aanbouwdeel installeren en verwijderen (hydraulische Bob-Tach) op pagina 83).

## ! WAARSCHUWING

Voordat de cabine of de hefarmen voor onderhoud omhoog worden gebracht, moeten de assteunen onder de achterkant van het frame zijn geplaatst. Wanneer de assteunen niet geïnstalleerd zijn, kan de machine achterwaarts kantelen en zo letsel of levensgevaar veroorzaken.

W-2014-0895

Figuur PM-5

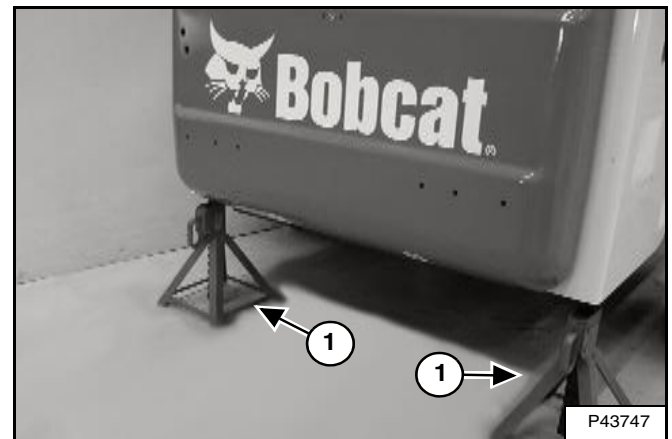

Plaats assteunen (1) [Figuur PM-5] onder de achterkant van het laderframe.

Figuur PM-6

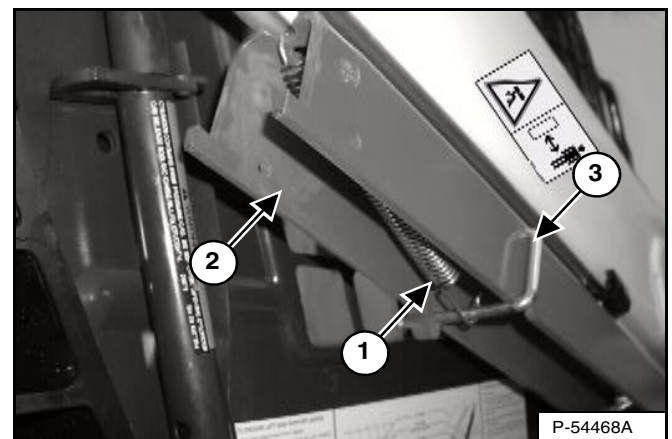

Maak de veer (1) van de sluitpen van de hefarmsteun los. Ondersteun de hefarmsteun (2) met de hand en verwijder de sluitpen (3) [Figuur PM-6].



## HEFARMSTEUN (VERVOLG)

### Monteren (vervolg)

#### Figuur PM-7

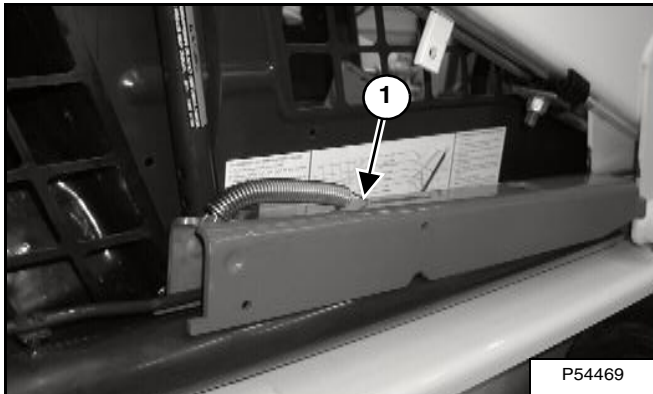

Laat de hefarmsteun neer tot bovenaan de hefcilinder. Haak het vrije veeruiteinde (1) [Figuur PM-7] vast aan de hefarmsteun zodat de veer niet interfereert met de montage van het steunstuk.

Ga op de bestuurdersstoel zitten, doe de veiligheidsgordel om en klap de stoelbeugel neer. Start de motor.

#### Figuur PM-8

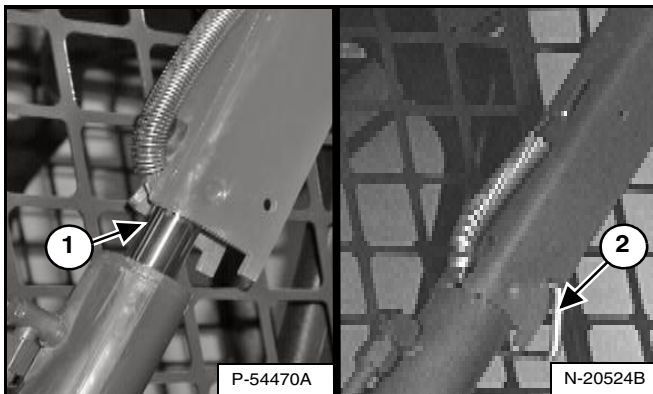

Breng de hefarmen omhoog totdat de hefarmsteun op de stang van de hefcilinder valt (1) [Figuur PM-8].

Laat de hefarmen langzaam neer totdat het steunstuk zich tussen de hefarm en de hefcilinder bevindt. Leg de motor stil.

Klap de stoelbeugel omhoog, maak de veiligheidsgordel los en beweeg beide pedalen totdat ze vergrendelen.

Steek de sluitpen (2) [Figuur PM-8] achteraan in de hefarmsteun onder de cilinderstang.

### Verwijderen

Verwijder de sluitpen (2) [Figuur PM-8] van de hefarmsteun.

#### Figuur PM-9

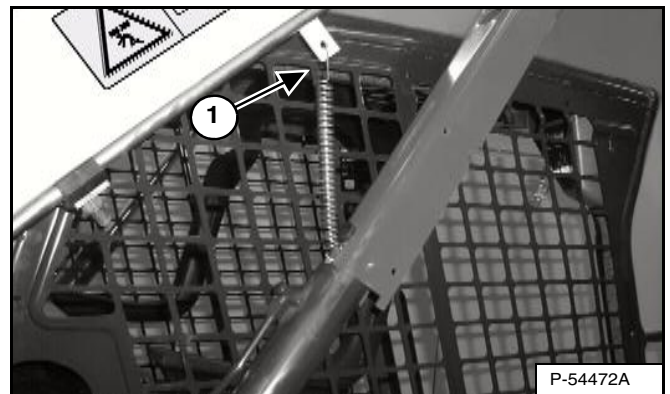

Verbind de veer (1) [Figuur PM-9] vanaf de hefarmsteun met de beugel onder de hefarmen.

Ga op de bestuurdersstoel zitten, doe de veiligheidsgordel om en klap de stoelbeugel neer. Start de motor.

#### Figuur PM-10



Breng de hefarmen iets omhoog. De veer tilt het steunstuk op van de stang van de hefcilinder. Laat de hefarmen zakken. Leg de motor stil.

Klap de stoelbeugel omhoog, maak de veiligheidsgordel los, beweeg de pedalen totdat beide vergrendelen en stap uit de cabine.

Maak de veer los van de beugel.

Zet het steunstuk rechtop in de opbergpositie en steek de sluitpen (1) [Figuur PM-10] door de hefarmsteun en de beugel. Verbind de veer met de sluitpen.

Verwijder de assteunen.

## ACHTERUITRIJALARMSYSTEEM

### Beschrijving

Het achteruitrijalarm zal weerklinken wanneer de bestuurder beide stuurhendels of joystick(s) in de stand achteruit beweegt. Met hydrostatische transmissies is een lichte beweging van de stuurhendels in de stand achteruit nodig, voordat het achteruitrijalarm wordt geactiveerd.

### Inspectie

#### Figuur PM-11

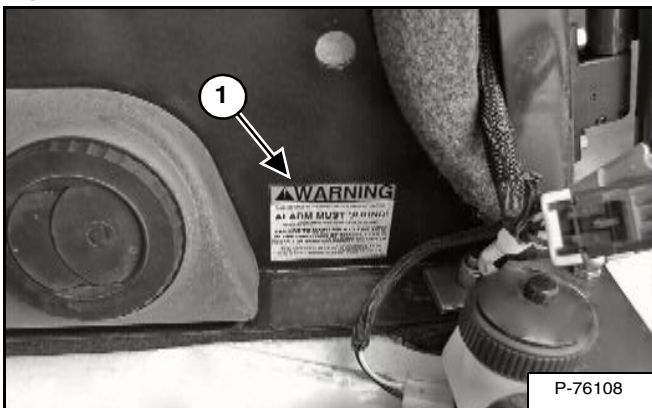

Ga na of de sticker achteruitrijalarm niet is beschadigd of ontbreekt (1) [Figuur PM-11]. Vervang indien nodig.

Ga op de stoel zitten en maak de veiligheidsgordel vast. Schakel de parkeerrem in. Klap de stoelbeugel helemaal neer. Start de motor. Druk op de knop PRESS TO OPERATE LOADER. Schakel de parkeerrem in.

Beweeg beide stuurhendels of de joystick(s) in de stand achteruit. Het achteruitrijalarm moet weerklinken wanneer alle wielen of beide rupskettingen achteruit draaien.

Het achteruitrijalarm bevindt zich aan de binnenzijde van de achterdeur.

#### Figuur PM-12

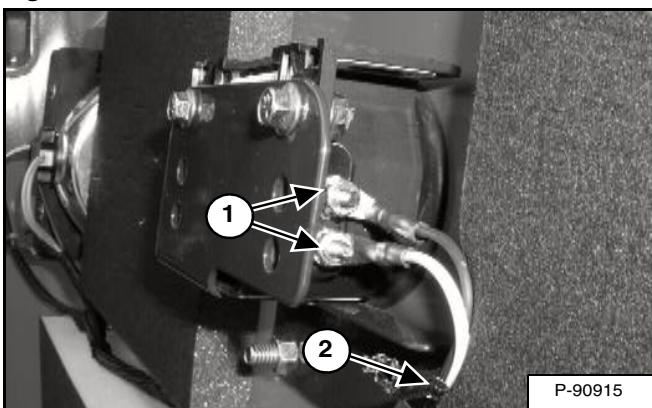

Controleer de elektrische aansluitingen (1) [Figuur PM-12], de kabelboom (2) [Figuur PM-12] en de schakelaars van het achteruitrijalarm (indien voorhanden) (2) [Figuur PM-13] op beschadigingen en controleer of ze goed vastzitten. Herstel of vervang alle beschadigde onderdelen.

Wanneer de schakelaars van het achteruitrijalarm moeten worden afgesteld. (Zie Afstellen van de schakelstand op pagina 113.)

### Afstellen van de schakelstand

**OPMERKING: Machines uitgerust met een joystick hebben geen schakelaars voor het achteruitrijalarm en kunnen niet worden afgesteld. Raadpleeg uw Bobcat-verdeler voor onderhoud indien uw achteruitrijalarm niet hoorbaar is.**

*Standaardbedieningselementen (indien aanwezig)*

Leg de motor stil en zet de bestuurderscabine omhoog. (Zie Opklappen op pagina 114.)

#### Figuur PM-13

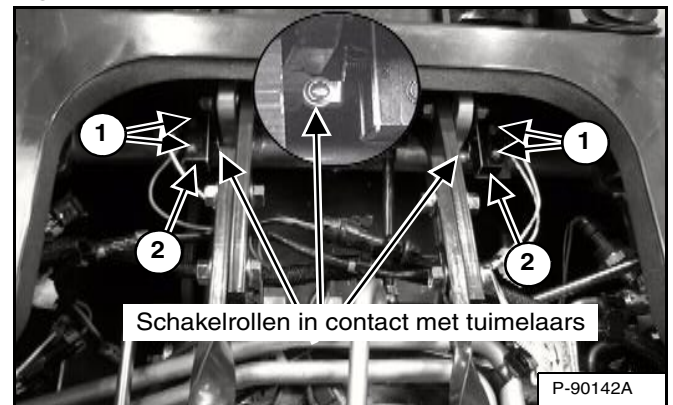

Plaats de stuurhendels in de neutrale stand.

Maak de schroeven (1) [Figuur PM-13] los waarmee de schakelaars van het achteruitrijalarm zijn bevestigd.

Plaats de schakelrollen van het achteruitrijalarm zodanig dat zij net contact maken met de tuimelaars zonder de schakelveren in te drukken [Figuur PM-13]. Span de schroeven (1) [Figuur PM-13] waarmee de schakelaars aan de beugel vastzitten, aan met 14 - 19 in.-lb. (1,6 - 2,1 Nm).

Laat de bestuurderscabine zakken (zie Neerklappen op pagina 115) en controleer of het achteruitrijalarmstelsel correct functioneert. (Zie Inspectie op pagina 113.)

## CABINE

### Beschrijving

De Bobcat-lader heeft standaard een bestuurderscabine (ROPS en FOPS) om de bestuurder te beschermen tegen omkantelen en vallende voorwerpen. De veiligheidsgordel moet worden gedragen als bescherming bij omkantelen.

Controleer de ROPS / FOPS cabine, bevestiging en onderdelen op beschadigingen. Breng nooit wijzigingen aan de ROPS / FOPS cabine aan. Vervang de cabine en de onderdelen indien beschadigd. Neem contact op met uw Bobcat-verdeler voor onderdelen.

ROPS/FOPS - Roll Over Protective Structure (tegen omkantelen) volgens ISO 3471, en Falling Object Protective Structure (tegen vallende voorwerpen) volgens ISO 3449, Niveau I. Niveau II is beschikbaar.

#### Niveau I

Bescherming tegen vallende bakstenen, kleine betonblokken en gereedschap tijdens werken zoals snelwegwerkzaamheden, landschapsaanleg en andere constructiewerken.

#### Niveau II

Bescherming tegen vallende bomen of rotsen: voor machines die gebruikt worden bij het voorbereiden van bouwplaatsen, sloopwerkzaamheden of bosbouw.



**Breng nooit veranderingen aan de cabine aan door lassen, slijpen, boren of toevoegen van aanbouwdelen, tenzij Bobcat Company hierover instructies geeft. Veranderingen aan de cabine kunnen de bescherming van de bestuurder tegen omkantelen en vallende voorwerpen tenietdoen, en zo de oorzaak zijn van letsel of levensgevaar.**

W-2069-0200

### Opklappen

Leg altijd de motor stil alvorens u de cabine op- of neerklapt.

Parkeer de lader op een horizontale ondergrond. Laat de hefarmen zakken. Als de hefarmen opgeheven moeten zijn bij het opklappen van de cabine, gebruik dan een hefarmsteun. (Zie HEFARMSTEUN op pagina 111.)



**Voordat de cabine of de hefarmen voor onderhoud omhoog worden gebracht, moeten de assteunen onder de achterkant van het frame zijn geplaatst. Wanneer de assteunen niet geïnstalleerd zijn, kan de machine achterwaarts kantelen en zo letsel of levensgevaar veroorzaken.**

W-2014-0895

Figuur PM-14



Plaats assteunen onder de achterkant van het laderframe [Figuur PM-14].

Figuur PM-15

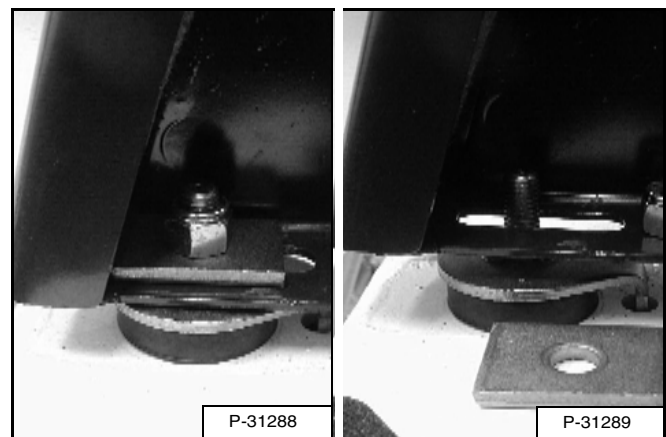

Verwijder de moer en plaat [Figuur PM-15] (weerszijden) aan de voorzijde van de bestuurderscabine.

**OPMERKING: Beweeg de snelheidshendel voorwaarts voordat u de cabine opklapt, om schade aan de hendel of de cabine te voorkomen.**

## CABINE (VERVOLG)

### Opklappen (vervolg)

Figuur PM-16



Klap de cabine langzaam op met behulp van de handgrepen en van de onderrand van de cabine [Figuur PM-16] tot de cabine helemaal opgeklapt is en het vergrendelmechanisme van de cabine ingrijpt.

### Neerklappen

Leg altijd de motor stil alvorens u de cabine op- of neerklapt.

**OPMERKING:** Gebruik altijd de handgrepen om de cabine neer te laten.

**OPMERKING:** Beweeg de snelheidshendel voorwaarts voordat u de cabine neerklapt, om schade aan de hendel of de cabine te voorkomen.

Figuur PM-17



Trek de onderkant van de bestuurderscabine naar beneden tot deze in het vergrendelmechanisme vastklikt [Figuur PM-17].

**OPMERKING:** De cabine weegt meer als die is uitgerust met opties en toebehoren zoals een deur, verwarming, enz. In dat geval kan het noodzakelijk zijn om de cabine lichtjes op te heffen om de vergrendeling te kunnen losmaken.

Ondersteun de cabine en maak het vergrendelmechanisme los (inzet) [Figuur PM-17]. Houd de handen uit de buurt van het vergrendelmechanisme als de cabine zich voorbij de aanslag bevindt. Gebruik beide handen om de cabine helemaal te laten zakken.

## ! WAARSCHUWING

**U KUNT ZICH VERWONDEN AAN KLEMPUNTEN**  
Houd de handen uit de buurt van het vergrendelmechanisme als de cabine zich voorbij de aanslag bevindt.

W-2469-0803

Figuur PM-18

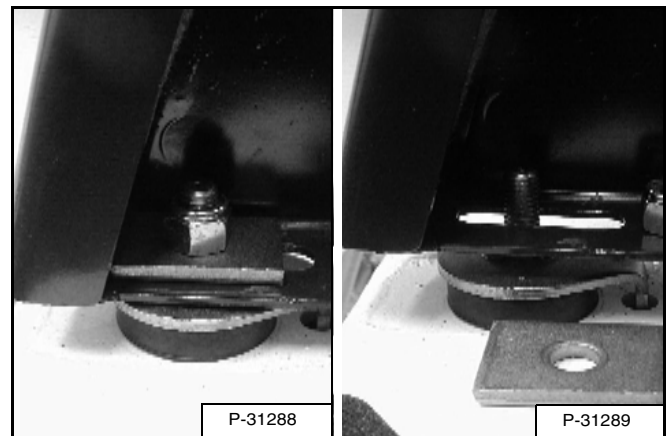

Plaats de moeren en platen terug (aan weerszijden) [Figuur PM-18].

Haal de moeren aan met 40 - 45 ft.-lb. (54 - 61 Nm).

## CABINE (VERVOLG)

### Sensor cabinedeur

#### Figuur PM-19

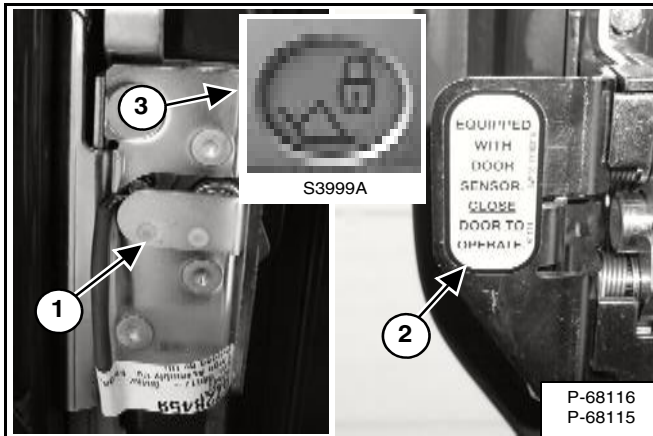

De cabinedeur heeft een sensor (1) [Figuur PM-19] die de hef- en kippleppen deactiveert als de deur geopend is.

Op het vergrendelmechanisme zit een sticker (2) [Figuur PM-19].

Het HEF- EN KIPKLEP-lampje (3) [Figuur PM-19] is gedoofd als de deur gesloten is, de contactsleutel in de RUN-stand staat of de knop RUN / ENTER ingedrukt, de stoelbeugel neergeklapt en de knop PRESS TO OPERATE LOADER ingedrukt is.

#### Figuur PM-20



Het HEF- EN KIPKLEP-lampje (3) [Figuur PM-19] brandt als de deur open is, de contactsleutel in de RUN-stand staat of de knop RUN / ENTER ingedrukt, de stoelbeugel neergeklapt en de knop PRESS TO OPERATE LOADER ingedrukt is.

[DOOR] verschijnt op het gegevensdisplay [Figuur PM-20].

## ACHTERDEUR (ACHTERKLEP)

### Openen en sluiten

Figuur PM-21

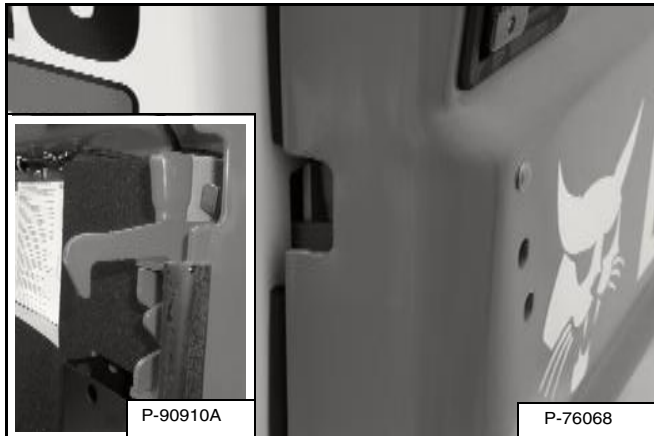

Steek uw vingers in de opening van de achterdeur en trek aan de pal [Figuur PM-21].

Open de achterdeur.

Figuur PM-22

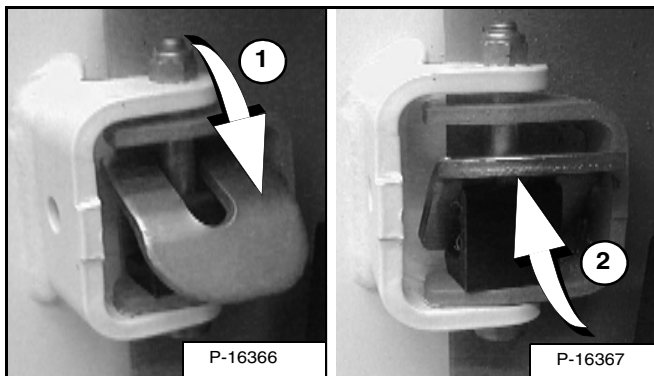

Duw de deurstop omlaag (1) [Figuur PM-22] om deur open te houden.

Duw de deurstop omhoog (2) [Figuur PM-22] om de deurstop te ontkoppelen zodat de deur dicht kan.

Sluit de achterdeur.



**Houd de achterdeur gesloten wanneer u de machine bedient. Gebeurt dit niet, dan kunnen omstanders ernstige verwondingen oplopen.**

W-2020-1285

### Bijstellen

Figuur PM-23

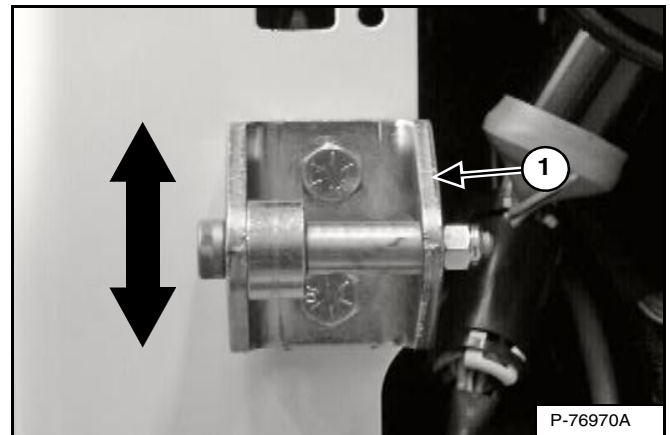

De deurgrendel (1) [Figuur PM-23] kan omhoog of omlaag worden versteld zodat die overeenkomt met het vergrendelmechanisme.

Sluit de achterdeur alvorens de lader te bedienen.

## ACHTERROOSTER

### Verwijderen

Open de achterdeur.

Figuur PM-24

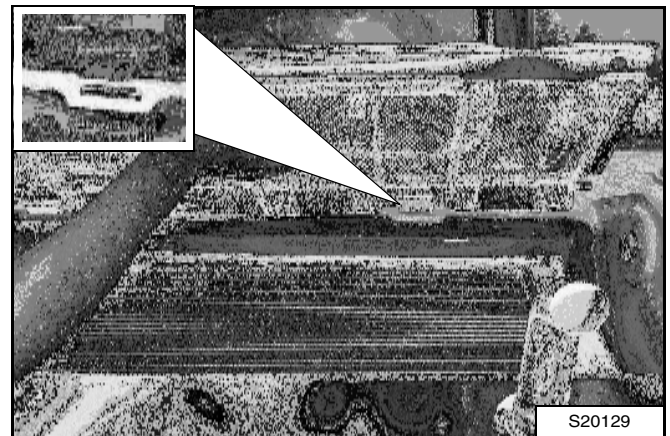

Hef het achterrooster omhoog en trek eraan om het uit de lader te halen [Figuur PM-24].

### Monteren

Laat de lippen van het achterrooster overeenkomen met de gleuven in het laderframe (inzet) [Figuur PM-24].

Laat het achterrooster weer zakken en sluit de achterdeur.

## VERWARMINGSSYSTEEM

Deze machine kan met een verwarmingssysteem zijn uitgerust.

### Schoonmaken en onderhoud

Het verwarmingssysteem moet regelmatig gecontroleerd en onderhouden worden. (Zie ONDERHOUDSSCHEMA op pagina 105.)

### Filters

#### Figuur PM-25

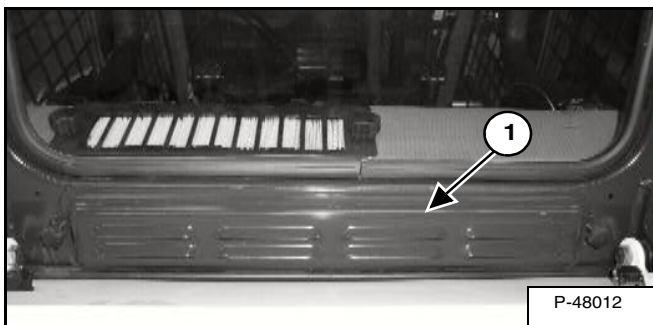

Het *Frisseluchtfilter* (1) [Figuur PM-25] bevindt zich onder de achterraut aan de buitenzijde van de cabine. Verwijder de klambouten, het filterdeksel en het filter.

Schud met het filter of gebruik een lagedrukreiniger om eventueel vuil te verwijderen. Dit is meerdere malen mogelijk voordat vervanging nodig is. Monteer het filter, het filterdeksel en de klambouten.

#### Figuur PM-26



Het *Hercirculatiefilter* (1) [Figuur PM-26] bevindt zich voor de achterraut binnin de cabine. Verwijder de klambouten, het filterdeksel en het filter.

Schud met het filter of gebruik een stofzuiger om het te reinigen. Dit is meerdere malen mogelijk voordat vervanging nodig is. Monteer het filter met de pijlen naar voor gericht (inzet) [Figuur PM-26], het filterdeksel en de klambouten.

## Verwarmingselement

Breng de bestuurderscabine omhoog. (Zie Opklappen op pagina 114.)

#### Figuur PM-27

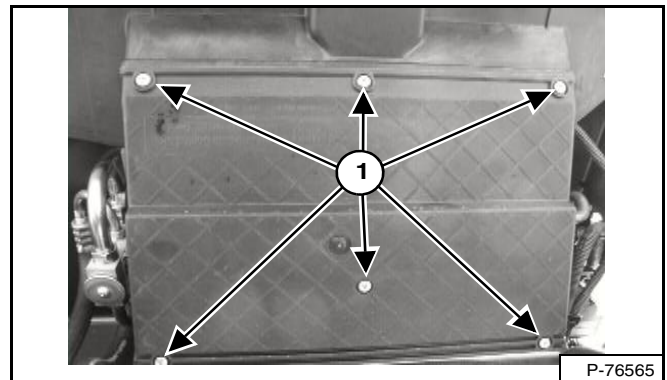

Verwijder de schroeven van het deksel (1) [Figuur PM-27] en vervolgens het deksel.

#### Figuur PM-28

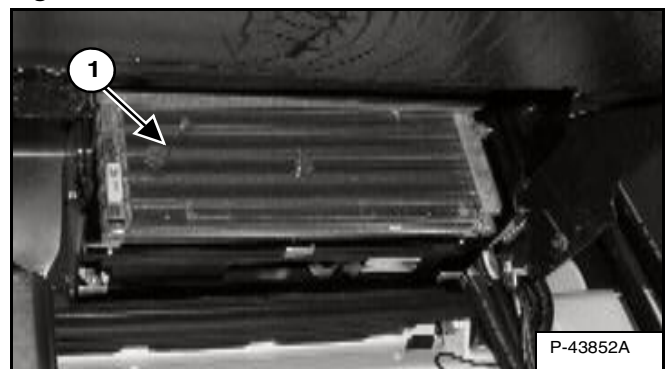

Verwijder eventueel vuil van het verwarmingselement (1) met behulp van perslucht of water (met lage druk) [Figuur PM-28].

Plaats het deksel terug en klap de cabine neer. (Zie Neerklappen op pagina 115.)

### Problemen oplossen

Controleer de zekering als de ventilator niet functioneert. (Zie ELEKTRISCH SYSTEEM op pagina 127.)

## ONDERHOUD LUCHTREINIGING

### Filterpatronen vervangen

Open de achterdeur. (Zie ACHTERDEUR (ACHTERKLEP) op pagina 117.)

**Figuur PM-29**

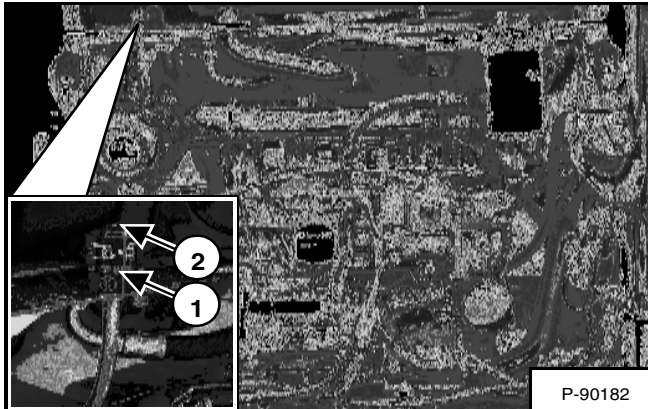

Vervang het grote (buiten)filterelement alleen als de rode ring zichtbaar is in het kijkgat van de toestandsindicator (1) [Figuur PM-29].

**OPMERKING:** Druk op de knop op de toestandsindicator alvorens het filterelement te vervangen (2) [Figuur PM-29]. Start de motor. Vervang het filterelement niet als de rode ring niet zichtbaar is.

### Buitenfilter

**Figuur PM-30**

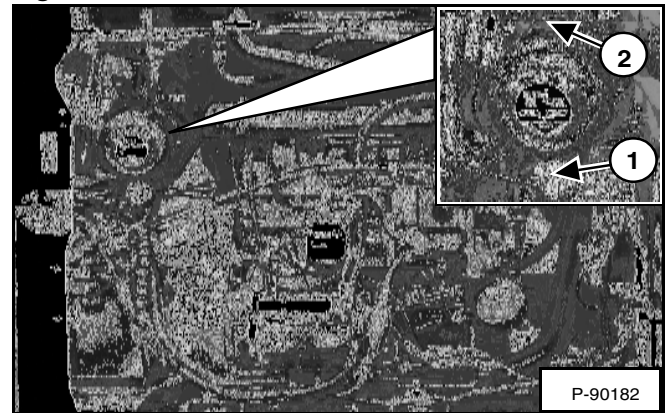

Open klep van de luchtpomp (1) [Figuur PM-30] om grote stof- en vuildeeltjes te verwijderen.

Verwijder het filterdeksel door de hendel (2) op te lichten [Figuur PM-30].

**Figuur PM-31**

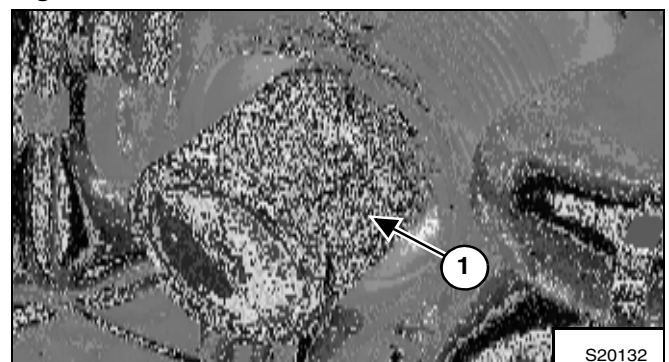

Trek het buitenpatroon (1) [Figuur PM-31] uit de behuizing.

Plaats een nieuw buitenfilterelement.

Plaats het filterdeksel terug.

Controleer de luchtinlaatleiding en het luchtfilterhuis op beschadiging. Vergewis u ervan dat alle aansluitingen vastzitten.



## ONDERHOUD LUCHTREINIGING (VERVOLG)

### Filterpatronen vervangen (vervolg)

#### *Binnenfilter*

Vervang het binnenfilterpatroon bij elke derde vervanging van het buitenfilter of wanneer de rode ring nog zichtbaar is in het indicatorkijkgat nadat het buitenfilter is vervangen.

**Figuur PM-32**

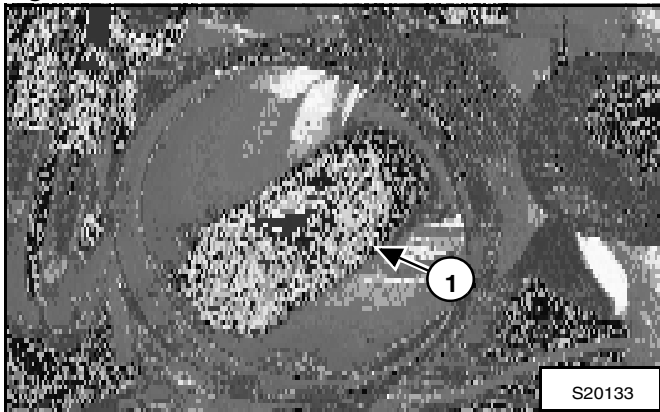

Verwijder het binnenpatroon (1) [Figuur PM-32].

**OPMERKING: Controleer of alle afdichtingsvlakken vrij zijn van vuil en gruis.**

Plaats een nieuw binnenpatroon.

Monteer het buitenpatroon.

Plaats het filterdeksel terug.

Sluit de achterdeur.



## BRANDSTOFSYSTEEM

### Brandstofsificaties

Gebruik enkel schone dieselbrandstof van goede kwaliteit, graad nr. 2 of graad nr. 1.

Onderstaande tabel is een leidraad voor het gebruik van additieven om bevrozing van de brandstof te vermijden:

TEMPERATUUR °F (°C)	NR. 2	NR. 1
+15° (-9°)	100%	0%
Tot -20° (-29°)	50%	50%
Onder -20° (-29°)	0%	100%

In deze machine moet minimaal laagzwavelige (500 ppm zwavel) dieselbrandstof worden gebruikt.

De volgende brandstoffen mogen ook in deze machine worden gebruikt:

- Ultraaagzwavelige (15 ppm zwavel) dieselbrandstof.
- Biodieselmengsel - Mag niet meer dan vijf procent biodiesel bevatten, gemengd met laagzwavelige of ultraaagzwavelige minerale diesel. Deze wordt doorgaans op de markt gebracht als biodiesel B5. Biodieselmengsel B5 moet voldoen aan de specificaties van ASTM D975 (VS-norm) of EN590 (EU-norm).

## Biodieselmengsel

Biodieselmengsel heeft unieke kwaliteiten waarmee rekening moet worden gehouden alvorens het in deze machine te gebruiken:

- Koude weersomstandigheden kunnen verstopping van het brandstofsysteem en startmoeilijkheden veroorzaken.
- Biodieselmengsel is een uitstekend medium voor bacteriologische groei en verontreiniging, hetgeen corrosie en verstopping van het brandstofsysteem kan veroorzaken.
- Het gebruik van biodieselmengsel kan vroegtijdige slijtage van onderdelen van het brandstofsysteem, zoals verstopte brandstoffilters en aangetaste brandstofleidingen, veroorzaken.
- Het gevolg kan zijn dat onderhoudsintervallen moeten worden verkort, bijvoorbeeld voor het reinigen van het brandstofsysteem en het vervangen van brandstoffilters en -leidingen.
- Het gebruik van biodieselmengsels met meer dan vijf procent biodiesel kan de levensduur van slang- en buisleidingen, injectoren, injectiepompen en dichtingen verkorten en deze onderdelen aantasten.

Leef de volgende richtlijnen na indien biodieselmengsel wordt gebruikt:

- Zorg ervoor dat de brandstoftank altijd zo vol mogelijk is om vochtophoping in de tank te voorkomen.
- Controleer of de dop van de brandstoftank goed vastzit.
- Verwijder alle gemorste brandstof onmiddellijk van gelakte oppervlakken, want biodieselmengsel kan dergelijke oppervlakken beschadigen.
- Tap dagelijks alle water uit het brandstoffilter af alvorens de machine te gebruiken.
- Overschrijd het verversingsinterval van de motorolie niet. Bij verlenging van de olieerversingsintervallen kan motorschade ontstaan.
- Alvorens het voertuig op te slaan, moet de brandstoftank worden leeggemaakt en dan gevuld met 100% minerale diesel en brandstofstabilisator. Daarna moet de motor gedurende minstens 30 minuten draaien.

**OPMERKING: Biodieselmengsel is niet stabiel op lange termijn en mag niet langer dan drie maanden worden opgeslagen.**

## BRANDSTOFSYSTEEM (VERVOLG)

De brandstoftank vullen



### VOORKOM LETSEL OF LEVENSGEVAAR

Leg de motor stil en laat hem afkoelen voordat u brandstof bijtankt. Roken is ten strengste verboden! Negeren van deze waarschuwingen kan tot brand of explosies leiden.

W-2063-0807

Open de achterdeur. (Zie **ACHTERDEUR** (ACHTERKLEP) op pagina 117.)

**Figuur PM-33**

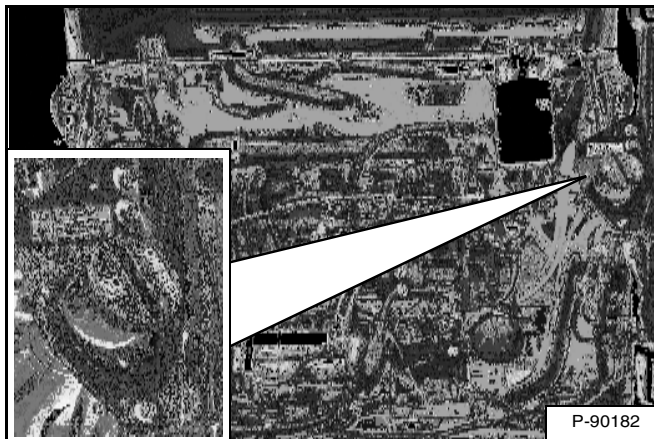

Verwijder de vuldop (inzet) [Figuur PM-33].

**Figuur PM-34**

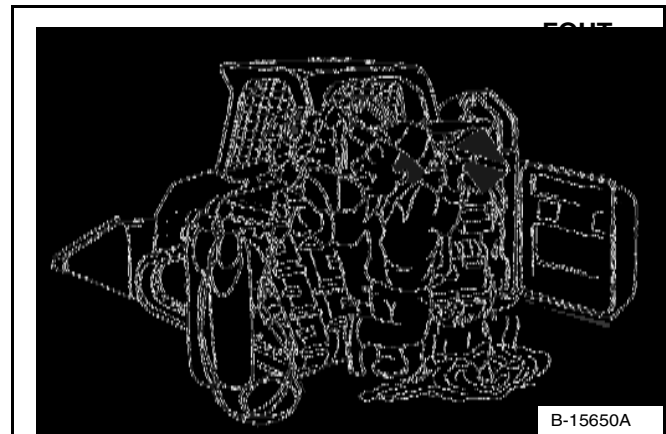

Gebruik een schone, goedgekeurde container om brandstof met de juiste specificaties bij te vullen. Vul alleen brandstof bij op een plaats met vrije luchtcirculatie en waar geen open vuur of vonken voorkomen. **ROKEN IS TEN STRENGSTE VERBODEN!** [Figuur PM-34].

Plaats de brandstofdop terug en draai hem goed vast (inzet) [Figuur PM-33].

Sluit de achterdeur.



### VOORKOM LETSEL OF LEVENSGEVAAR

Veeg gemorste brandstof of olie steeds weg. Houd hitte, vlammen, vonken of brandende rookwaar weg van brandstof en olie. Indien niet omzichtig wordt omgesprongen met brandstoffen, is er ontploffings- en brandgevaar.

W-2103-0508

## BRANDSTOFSYSTEEM (VERVOLG)

### Brandstoffilter

Voor het onderhoudsinterval voor het verwijderen van water of vervangen van het brandstoffilter (zie ONDERHOUDSSHEMA op pagina 105).

*Water verwijderen*

**Figuur PM-35**

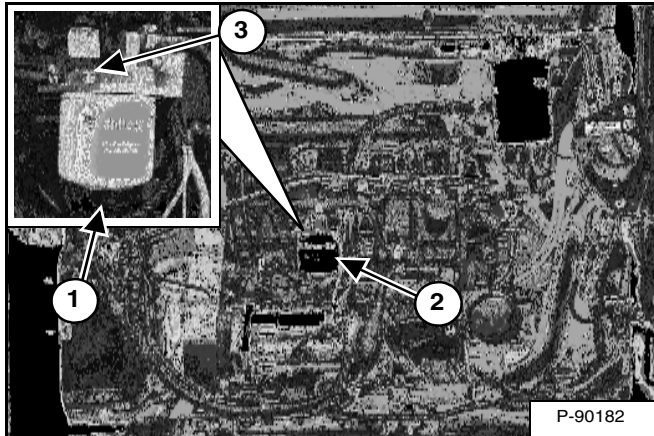

Draai de aftapplug los (1) [Figuur PM-35] aan de onderkant van het filterpatroon om water uit het filter te verwijderen.

*Filterpatroon vervangen*

Verwijder het filterpatroon (2) [Figuur PM-35].

Maak de ruimte rond het filterhuis schoon. Smeer olie op de afdichting van het nieuwe filterpatroon. Breng het brandstoffilter aan en draai dit met de hand vast.

Ontlucht het brandstofsysteem. (Zie Het brandstofsysteem ontlichten op pagina 123.)



#### VOORKOM LETSEL OF LEVENSGEVAAR

Veeg gemorste brandstof of olie steeds weg. Houd hitte, vlammen, vonken of brandende rookwaar weg van brandstof en olie. Indien niet omzichtig wordt omgesprongen met brandstoffen, is er ontploffings- en brandgevaar.

W-2103-0508

### Het brandstofsysteem ontlichten

Na vervanging van het filterpatroon of wanneer de brandstoftank helemaal leeg is geweest, moet de lucht uit het brandstofcircuit verwijderd worden voordat de motor gestart wordt.



#### VOORKOM LETSEL OF LEVENSGEVAAR

Dieselbrandstof of hydraulische vloeistof onder druk kunnen de huid of ogen binnendringen en leiden tot ernstige letsels of levensgevaar. Vloeistoflekken onder druk kunnen onzichtbaar zijn. Gebruik een stuk karton of hout om lekken op te sporen. Gebruik nooit uw blote hand. Draag een veiligheidsbril. Is er toch vloeistof in huid of ogen geraakt, vraag dan onmiddellijk medische hulp van een arts die vertrouwd is met dit probleem.

W-2072-0807

**Figuur PM-36**

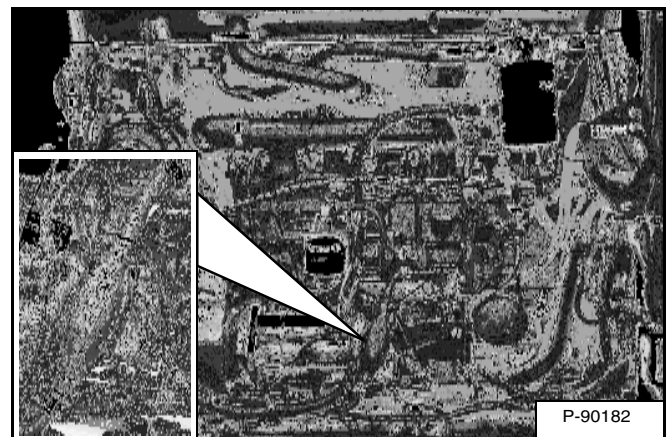

Open de ontluchter (3) [Figuur PM-35] op het brandstoffilterhuis.

Knijp in de handpomp (aanzetpeer) (inzet) [Figuur PM-36] totdat de brandstof zonder luchtbelletjes uit de ontluchter vloeit.

Sluit de ontluchter (3) [Figuur PM-35] op het brandstoffilterhuis.

Start de motor.

## SMEERCIRCUIT VAN DE MOTOR

### Controleren en toevoegen van motorolie

Controleer dagelijks het oliepeil voordat u de motor start om het werk te beginnen.

Figuur PM-37

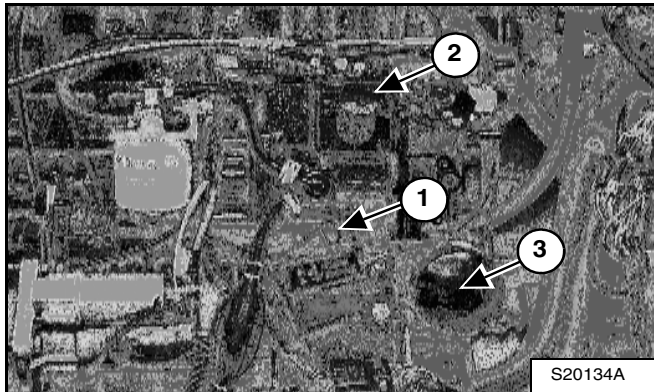

Parkeer de machine op vlak terrein. Open de achterdeur en verwijder de peilstok (1) [Figuur PM-37].

Houd het oliepeil tussen de merktekens op de peilstok. Vul niet tot het reservoir overloopt.

### Motorolietabel

Figuur PM-38

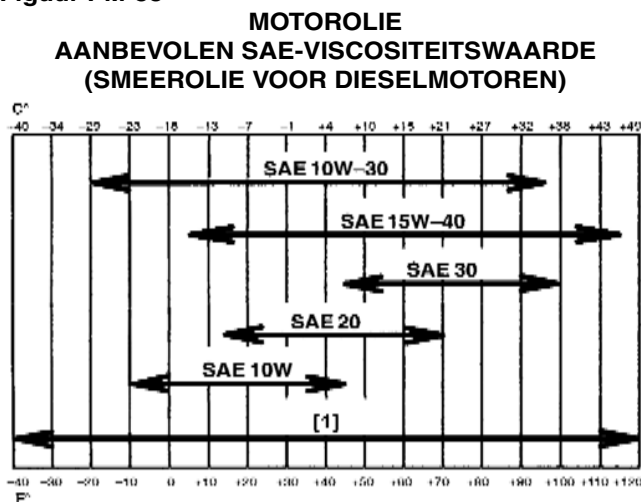

**VERWACHT TEMPERATUURBEREIK VOOR DE VOLGENDE OLIEVERVERSING (DIESELMOTOREN MOETEN OLIE GEBRUIKEN CONFORM DE API CLASSIFICATIE CI-4 OF HOGER)**

[1] Synthetische olie - Volg de aanbevelingen van de oliefabrikant.

Gebruik motorolie van een goede kwaliteit die voldoet aan de API-classificatie CI-4 of hoger [Figuur PM-38].

### Olie verversen en filter vervangen

Voor het onderhoudsinterval voor het verversen van de olie en het vervangen van het filter (zie ONDERHOUDSSCHEMA op pagina 105).

Laat de motor draaien tot op bedrijfstemperatuur. Leg de motor stil.

Figuur PM-39



Open de achterdeur.

Haal de aftapslang (1) [Figuur PM-39] uit zijn opbergpositie rechts achteraan de lader.

Verwijder de aftapplug en vang de olie op in een container. Recycleer of ont DOE u van afgewerkte olie op een milieuvriendelijke manier.

Verwijder het oliefilter (3) [Figuur PM-37] en maak het oppervlak van het filterhuis schoon.

Olie de pakking van het nieuwe filter, installeer het filter en schroef het vast met de hand.

Plaats de plug terug en zet hem vast. Plaats de aftapslang terug in de opbergpositie.

Verwijder de vuldop (2) [Figuur PM-37]. Giet olie in de motor. Voor de juiste hoeveelheid (zie Capaciteiten op pagina 166). Doe het reservoir niet te vol.

Start de motor en laat hem enkele minuten draaien. Leg de motor stil en controleer het oliefilter op lekken.

Verwijder de peilstok (1) [Figuur PM-37] en controleer het oliepeil. Voeg zo nodig olie toe tot aan het bovenste merkteken op de peilstok. Plaats de peilstok terug en sluit de achterdeur.



**WAARSCHUWING**  
**VOORKOM LETSEL OF LEVENSGEVAAR**  
 Veeg gemorste brandstof of olie steeds weg. Houd hitte, vlammen, vonken of brandende rookwaar weg van brandstof en olie. Indien niet omzichtig wordt omgesprongen met brandstoffen, is er ontploffings- en brandgevaar.

W-2103-0508

## MOTORKOELSYSTEEM

Controleer dagelijks het koelsysteem om oververhitting, prestatieverlies of motorbeschadiging te voorkomen.



### VOORKOM LETSEL OF LEVENSGEVAAR

Draag een veiligheidsbril om oogletsel te voorkomen in de volgende gevallen:

- Als vloeistoffen onder druk staan.
- Als rondvliegende rommel of los materiaal aanwezig zijn.
- Als de motor draait.
- Als gereedschap wordt gebruikt.

W-2019-0907

## Reiniging

Open de achterdeur. (Zie ACHTERDEUR (ACHTERKLEP) op pagina 117.)

Verwijder het achterrooster. (Zie ACHTERROOSTER op pagina 117.)

### Figuur PM-40

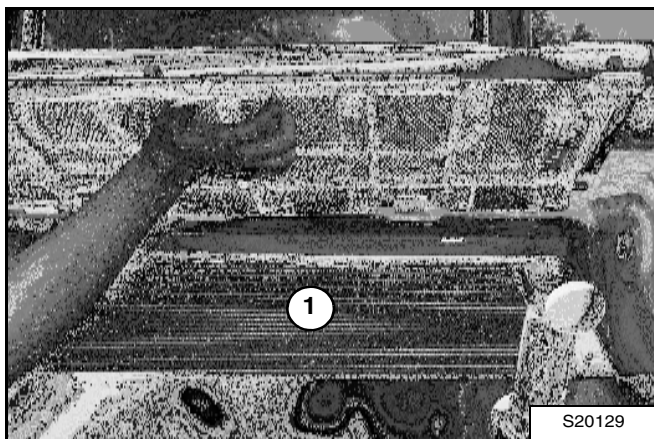

Gebruik lagedruk-perslucht of waterdruk om de bovenkant van de radiator te reinigen (1) [Figuur PM-40].

Controleer het koelsysteem op lekken.

Plaats het achterrooster terug en sluit de achterdeur.

## Peil controleren

Open de achterdeur. (Zie ACHTERDEUR (ACHTERKLEP) op pagina 117.)

Verwijder het achterrooster. (Zie ACHTERROOSTER op pagina 117.)

### Figuur PM-41

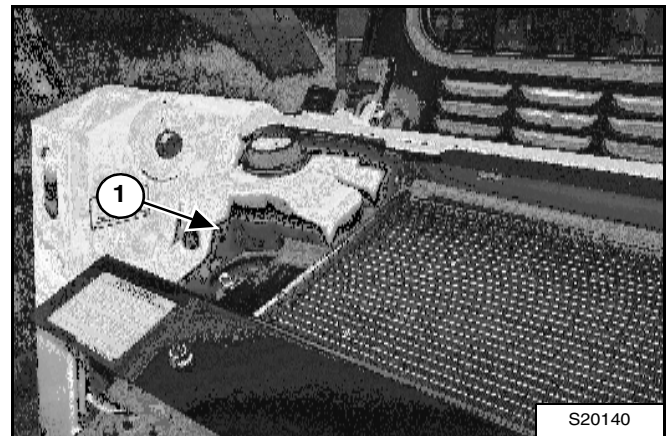

Controleer het koelmiddelpeil aan de hand van de merktekens (1) [Figuur PM-41] op de tank. Het koelmiddelpeil moet zich tussen het onderste en bovenste merkteken bevinden wanneer de motor koud is.

Plaats het achterrooster terug en sluit de achterdeur.

## MOTORKOELSYSTEEM (VERVOLG)

### Koelmiddel verwijderen en vervangen

Open de achterdeur. (Zie ACHTERDEUR (ACHTERKLEP) op pagina 117.)

Verwijder het achterrooster. (Zie ACHTERROOSTER op pagina 117.)

Figuur PM-42

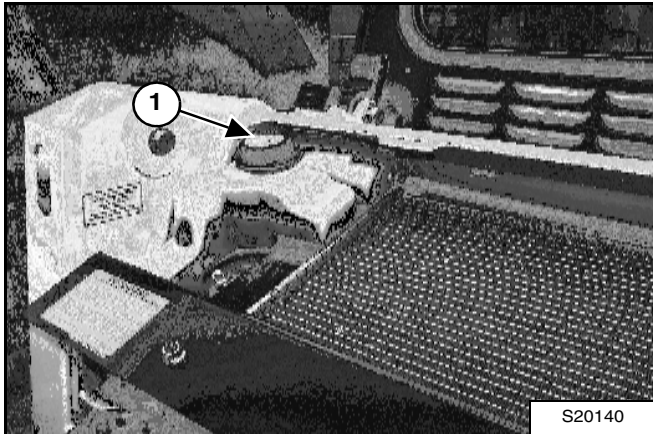

Verwijder de vuldop voor het koelmiddel (1) [Figuur PM-42].

Figuur PM-43

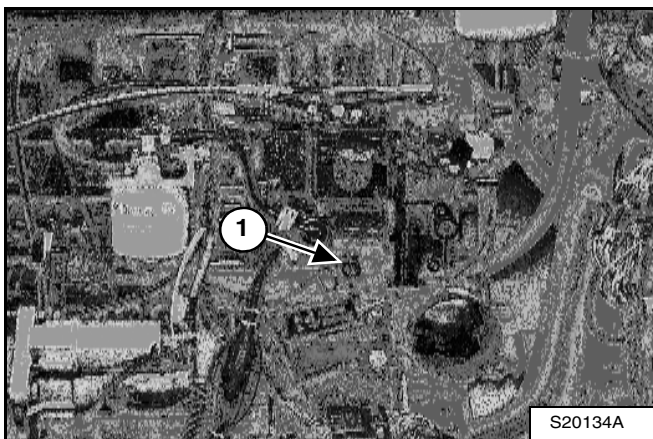

Sluit een slang aan op de aftapklep van het motorblok (1) [Figuur PM-43]. Open de aftapklep en vang het koelmiddel op in een container.

Sluit de aftapklep nadat alle koelmiddel is afgetapt en verwijder de slang.

**OPMERKING:** Vloeistoffen als motorolie, hydraulische olie, koelmiddel enz. dienen op een milieuvriendelijke manier te worden afgevoerd. Sommige voorschriften vereisen dat gemorste of gelekte vloeistoffen op de grond op een specifieke manier verwijderd worden. Raadpleeg de lokale voorschriften voor de correcte afvoer.

Meng het nieuwe koelmiddel in een aparte container. (Zie Capaciteiten op pagina 166.)

**OPMERKING:** Het koelsysteem van de lader is af fabriek gevuld met een propyleenglycol-mengsel (paars van kleur). Meng **GEEN** propyleenglycol met ethyleenglycol.

Vul voorgemengd koelmiddel bij (47% water en 53% propyleenglycol) in de expansietank. (Zie Peil controleren op pagina 125.)

## BELANGRIJK

### VOORKOM MOTORBESCHADIGING

Gebruik water en antivries altijd in de juiste verhouding.

Te veel antivries vermindert de efficiëntie van het koelsysteem en kan de motor ernstig beschadigen.

Te weinig antivries vermindert de additieven die de interne motoronderdelen beschermen; verlaagt het kookpunt en de vorstbeveiliging van het systeem.

Vul altijd bij met een voorgemengde oplossing. Bijvullen met onverdunde, geconcentreerde koelvloeistof kan ernstige vroegtijdige motorbeschadiging veroorzaken.

I-2124-0497

Een gallon en een pint (4,3 l) propyleenglycol gemengd met een gallon (3,8 l) water is de juiste mengverhouding voor koelvloeistof die bescherming biedt tegen vorst tot -34°F (-37°C).

Vul de tank totdat het peil zich tussen het onderste en bovenste merkteken op de tank bevindt.

Gebruik een refractometer om de staat van de propyleenglycol in uw koelsysteem te controleren en plaats de vuldop van het koelmiddel terug.

**OPMERKING:** De vuldop van het koelmiddel moet worden vastgedraaid totdat u een klik hoort.

Laat de motor draaien tot op bedrijfstemperatuur. Leg de motor stil. Controleer het koelmiddelpeil wanneer het afgekoeld is. Vul zo nodig koelmiddel bij.

Plaats het achterrooster terug en sluit de achterdeur.

## ELEKTRISCH SYSTEEM

### Beschrijving

De lader heeft een laadsysteem van 12 V met dynamo, negatieve aarde. Het elektrisch systeem is beschermd door zekeringen in de motorruimte. De zekeringen beveiligen het elektrisch systeem in geval van overbelasting. Alvorens men de motor weer start, moet de oorzaak van de overbelasting gevonden en verholpen zijn.

### Lokalisatie en identificatie van zekeringen en relais

Figuur PM-44

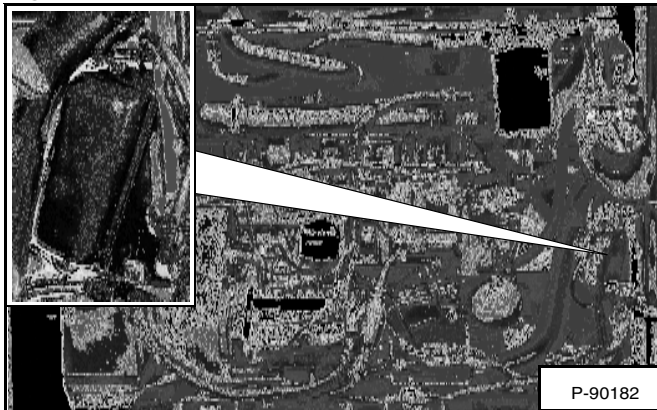

Het elektrisch systeem is beveiligd tegen overbelasting door zekeringen en relais die zich onder het zekeringendeksel bevinden (inzet) [Figuur PM-44]. Binnenin zit een sticker met de plaatsaanduiding van de zekeringen en de stroomsterkte.

Verwijder het zekeringendeksel om de zekeringen te controleren of te vervangen.

Figuur PM-45

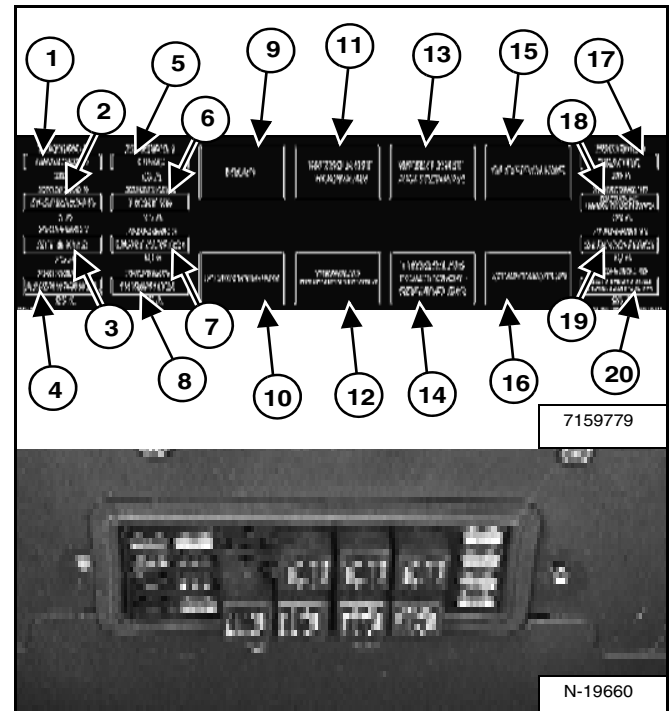

De plaats en de maten zijn hieronder vermeld en afgebeeld in [Figuur PM-45].

REF	BESCHRIJVING	A	REF	BESCHRIJVING	A
1	Niet-schakelbare Claxon	25	11	Koplampen en markeerlichten	R
2	ACS / AWS / SJC schakelbaar	5	12	Brandstofkraan	R
3	Dynamo en toebehoren Achteruitrijalarm	25	13	Achterlichten	R
4	Aanbouwdelen	25	14	Tractie	R
5	Verwarming en airconditioning	25	15	Gloeibougies	R
6	Koplampen en markeerlichten	15	16	Startmotor	R
7	Achterlichten	15	17	Tractie	30
8	Bobcat-controller	25	18	Brandstofkraan	30
9	Verwarming en airconditioning	R	19	Stopcontact	15
10	Stroomschakelaar	R	20	ACS / AWS / SJC niet-schakelbaar	25

R - Relais



## ELEKTRISCH SYSTEEM (VERVOLG)

### Accuonderhoud

#### Figuur PM-46

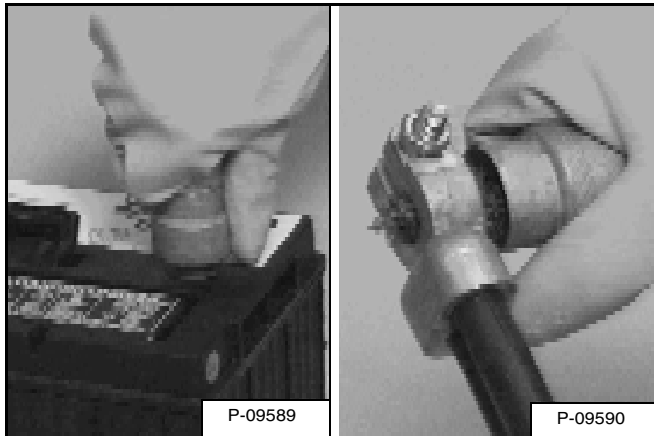

De accukabels moeten schoon zijn en goed vast zitten [Figuur PM-46]. Controleer het elektrolytniveau in de accu. Voeg zo nodig gedistilleerd water toe. Verwijder zuur en corrosie van de accu en de accukabels met een oplossing van natriumbicarbonaat en water.

Smeer de accupolen en kabeluiteinden in met Battery Saver (6988074) of vet om corrosie te voorkomen.

## WAARSCHUWING

### VOORKOM LETSEL OF LEVENSGEVAAR

Accu's bevatten een zuur dat de ogen en de huid kan verbranden. Draag een veiligheidsbril, beschermende kleding en rubberen handschoenen om lichaamscontact met het zuur te vermijden.

In geval van lichaamscontact met het zuur, onmiddellijk met water spoelen. In geval van oogcontact, onmiddellijk een arts raadplegen en het oog overvloedig spoelen met zuiver en koel water gedurende minstens 15 minuten.

Bij het inslikken van elektrolyt: grote hoeveelheden water of melk drinken! Het braken NIET opwekken. Raadpleeg onmiddellijk een arts.

W-2065-0807

## ELEKTRISCH SYSTEEM (VERVOLG)

### Starten met behulp van een hulpaccu (met startkabels)

Wanneer een hulpaccu gebruikt moet worden om de motor te starten, WEES DAN VOORZICHTIG! Er moet een persoon op de bestuurdersstoel zitten en een andere moet de accukabels aan- en afkoppelen.

De sleutel moet in de stand OFF staan of de knop STOP moet worden ingedrukt. De hulpaccu moet 12V zijn.

## ! WAARSCHUWING

### VOORKOM LETSEL OF LEVENSGEVAAR

Houd vonken, gensters, vlammen en brandende rookwaren uit de buurt van accu's. Maak bij het starten met een hulpaccu (*startkabels*) de laatste verbinding (negatief) met het frame.

Start niet met startkabels als de accu bevroren of beschadigd is. Verwarm de accu tot 60°F (16°C) alvorens deze aan een acculader te koppelen. Schakel de acculader uit alvorens de accukabels aan of af te koppelen. Leun nooit over de batterij tijdens het starten met startkabels, het testen, of het laden.

Accugas kan exploderen en ernstig letsel veroorzaken.

W-2066-0705

Sluit het uiteinde van de eerste kabel (1) [Figuur PM-47] aan op de positieve (+) klem van de hulpaccu. Sluit het andere uiteinde van dezelfde kabel (2) [Figuur PM-47] aan op de positieve klem van de laderaccu.

Sluit het uiteinde van de tweede kabel (3) [Figuur PM-47] aan op de negatieve klem van de hulpaccu. Sluit het andere uiteinde van dezelfde kabel (4) [Figuur PM-47] aan op de motor.

Houd de kabels uit de buurt van bewegende delen. Start de motor. (Zie MOTOR STARTEN op pagina 71.)

Nadat de motor gestart is, verwijdert u eerst de aard (-) kabel (4) [Figuur PM-47]. Verwijder dan de kabel van de positieve klem (2) [Figuur PM-47].

## BELANGRIJK

De dynamo kan beschadigd raken als:

- De motor in werking wordt gesteld met de accukabels afgekoppeld.
- De accukabels aangesloten zijn bij gebruik van een snellader of wanneer er aan de lader gelast wordt. (Ontkoppel beide kabels van de accu.)
- Extra accukabels (startkabels) verkeerd aangesloten worden.

I-2023-1285

Figuur PM-47

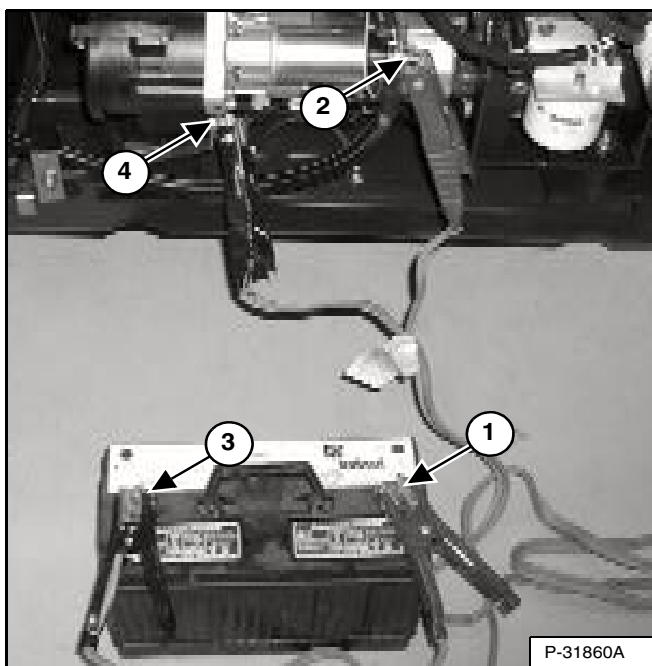

**ELEKTRISCH SYSTEEM (VERVOLG)**

De accu verwijderen en aanbrengen



**VOORKOM LETSEL OF LEVENSGEVAAR**

Accu's bevatten een zuur dat de ogen en de huid kan verbranden. Draag een veiligheidsbril, beschermende kleding en rubberen handschoenen om lichaamscontact met het zuur te vermijden.

In geval van lichaamscontact met het zuur, onmiddellijk met water spoelen. In geval van oogcontact, onmiddellijk een arts raadplegen en het oog overvloedig spoelen met zuiver en koel water gedurende minstens 15 minuten.

Bij het inslikken van elektrolyt: grote hoeveelheden water of melk drinken! Het braken NIET opwekken. Raadpleeg onmiddellijk een arts.

W-2065-0807

Open de achterdeur. (Zie ACHTERDEUR (ACHTERKLEP) op pagina 117.)

**Figuur PM-48**

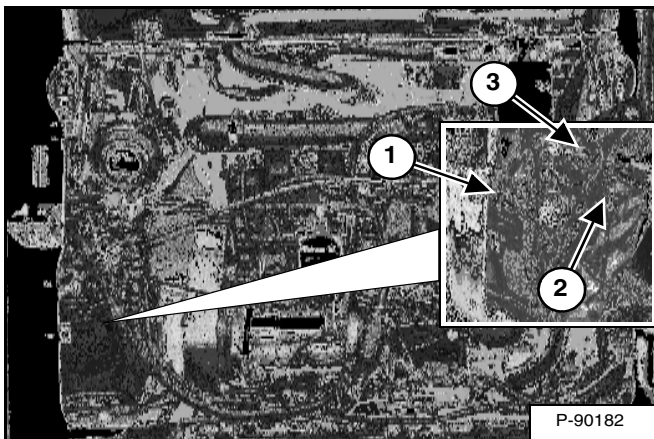

Ontkoppel de negatieve (-) kabel (1) [Figuur PM-48].

Verwijder de aandrukklem van de accu (2) [Figuur PM-48].

Ontkoppel de positieve (+) kabel (3) [Figuur PM-48] van de accu.

Haal de accu van de lader.

**Figuur PM-49**

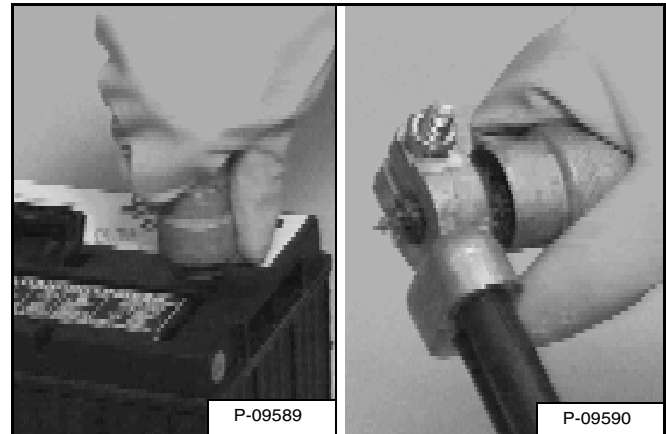

Reinig tijdens het installeren van een nieuwe of gebruikte accu steeds de klemmen en de kabeluiteinden [Figuur PM-49].

Raak tijdens het plaatsen van de accu in de lader geen metalen delen aan met de accuklemmen.

Koppel de negatieve (-) kabel het laatst om geen vonken te veroorzaken.

Koppel de accukabels goed vast.

Maak de accuklem goed vast.

Sluit de achterdeur.



**VOORKOM LETSEL OF LEVENSGEVAAR**

Houd vonken, gensters, vlammen en brandende rookwaren uit de buurt van accu's. Maak bij het starten met een hulpaccu (*startkabels*) de laatste verbinding (negatief) met het frame.

Start niet met startkabels als de accu bevroren of beschadigd is. Verwarm de accu tot 60°F (16°C) alvorens deze aan een acculader te koppelen. Schakel de acculader uit alvorens de accukabels aan of af te koppelen. Leun nooit over de batterij tijdens het starten met startkabels, het testen, of het laden.

Accugas kan exploderen en ernstig letsel veroorzaken.

W-2066-0705

## HYDRAULISCH / HYDROSTATISCH SYSTEEM

### Controle en toevoegen van vloeistof

Plaats de lader op een horizontaal oppervlak, laat de hefarmen zakken en kip de Bob-Tach volledig terug.

Leg de motor stil.

### Figuur PM-50

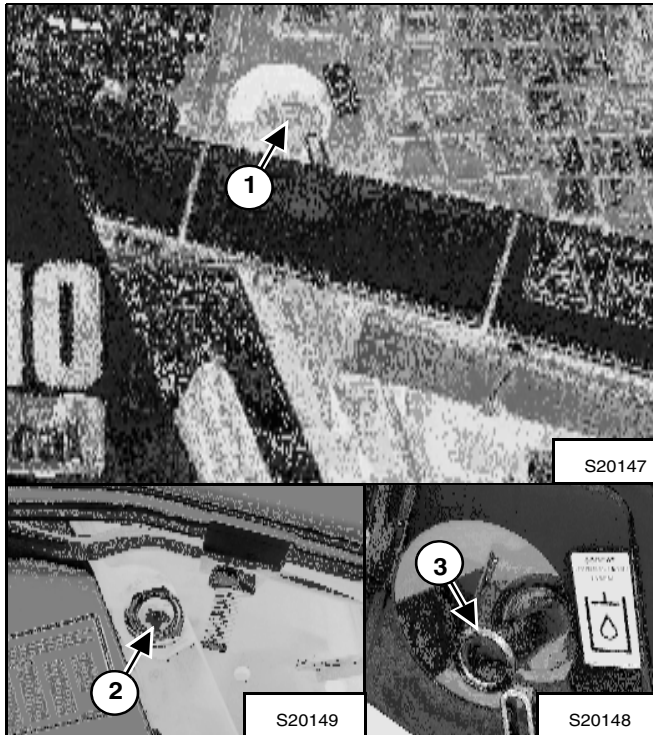

Verwijder de vuldop (1) [Figuur PM-50].

Voeg de nodige vloeistof toe totdat het niveau tot het midden van het kijkglas reikt (2) [Figuur PM-50]. Vul niet tot het reservoir overloopt.

Verwijder de zeef (3) [Figuur PM-50] en reinig indien nodig met oplosmiddel.

Plaats de vuldop terug (1) [Figuur PM-50].

## Hydraulische / hydrostatische vloeistoftabel

### Figuur PM-51

#### HYDRAULISCHE / HYDROSTATISCHE VLOEISTOF AANBEBEVOLEN ISO VISCOSITEITSGRAAD (VG) EN VISCOSITEITSINDEX (VI)

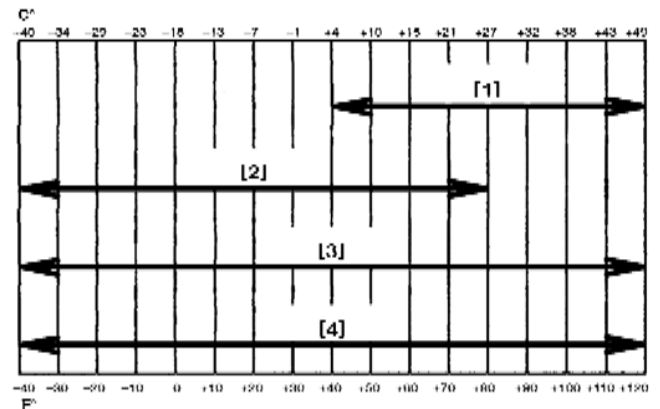

#### VERWACHTE TEMPERATUURBEREIK TIJDENS MACHINEGEBRUIK

- [1] VG 100; Minimum VI 120
- [2] VG 46; Minimum VI 140
- [3] Synthetische vloeistof; VG 46; Minimum VI 150
- [4] BOBCAT Hydraulische/hydrostatische vloeistof

Gebruik alleen de aanbevolen vloeistof in het hydraulisch systeem [Figuur PM-51].

## HYDRAULISCH / HYDROSTATISCH SYSTEEM (VERVOLG)

### Aftappen en verversen van hydraulische vloeistof

Voor het juiste onderhoudsinterval (zie ONDERHOUDSSHEMA op pagina 105).

Vervang de vloeistof als die vervuild is of na een grote reparatie.

Vervang altijd het hydraulische/ hydrostatische filter, de carteraftapfilters en de hydraulische laadfilter wanneer u de hydraulische vloeistof vervangt. (Zie Verwijderen en vervangen van hydraulisch / hydrostatisch filter op pagina 133.)

**Figuur PM-52**

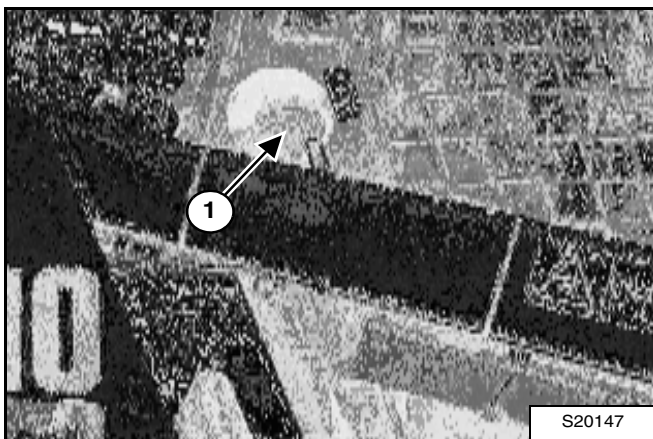

Verwijder de vuldop (1) [Figuur PM-52].

Breng de bestuurderscabine omhoog. (Zie Opklappen op pagina 114.)

**Figuur PM-53**



Koppel de leiding (1) [Figuur PM-53] van het hydraulisch reservoir en vang de vloeistof op in een container.

Koppel de slang weer aan wanneer het reservoir leeg is.

Recycleer of ont DOE u van de gebruikte vloeistof op een milieuvriendelijke wijze.



### VOORKOM LETSEL OF LEVENSGEVAAR

**Veeg gemorste brandstof of olie steeds weg. Houd hitte, vlammen, vonken of brandende rookwaar weg van brandstof en olie. Indien niet omzichtig wordt omgesprongen met brandstoffen, is er ontploffings- en brandgevaar.**

W-2103-0508

Laat de cabine neer. (Zie Neerklappen op pagina 115.)

Vul bij met de juiste vloeistof totdat het niveau in het reservoir tot het midden van het kijkglas reikt. (Zie Controle en toevoegen van vloeistof op pagina 131.)

## HYDRAULISCH / HYDROSTATISCH SYSTEEM (VERVOLG)

### Verwijderen en vervangen van hydraulisch / hydrostatisch filter

Voor het juiste onderhoudsinterval. (Zie ONDERHOUDSSCHEMA op pagina 105.)

Open de achterdeur. (Zie ACHTERDEUR (ACHTERKLEP) op pagina 117.)

**Figuur PM-54**

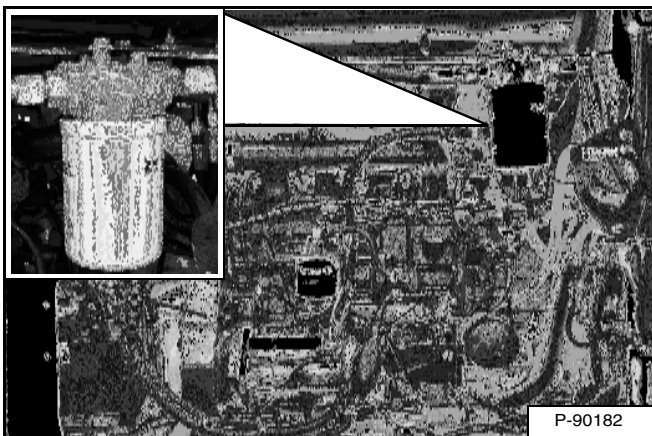

Verwijder het filter (inzet) [Figuur PM-54].

Maak het oppervlak van het filterhuis schoon op de plaats waar de afdichting van het filterpatroon contact maakt met de behuizing.

Smeer olie op de afdichting van het nieuwe filterpatroon. Plaats het filter en zet het met de hand vast.



#### VOORKOM LETSEL OF LEVENSGEVAAR

Veeg gemorste brandstof of olie steeds weg. Houd hitte, vlammen, vonken of brandende rookwaar weg van brandstof en olie. Indien niet omzichtig wordt omgesprongen met brandstoffen, is er ontploffings- en brandgevaar.

W-2103-0508

Sluit de achterdeur.

Start de motor en bedien het hydraulisch systeem.

Leg de motor stil en controleer het filter op lekken.

Controleer het vloeistofniveau in het reservoir en vul bij indien nodig. (Zie Controle en toevoegen van vloeistof op pagina 131.)

### Verwijderen en vervangen van carteraftapfilters

Voor het juiste onderhoudsinterval (zie ONDERHOUDSSCHEMA op pagina 105).

Breng de bestuurderscabine omhoog. (Zie Opklappen op pagina 114.)

**Figuur PM-55**

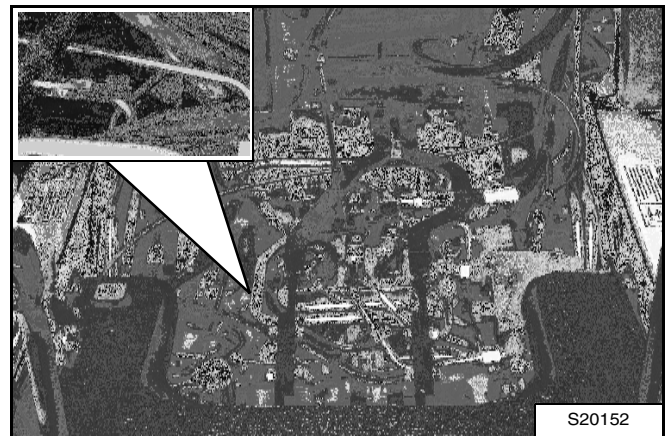

Koppel de slangleidingen en fittingen af van de uiteinden van beide carteraftapfilters (inzet) [Figuur PM-55].

Verwijder de montageklem van de filters.

Installeer koppelstukken op nieuwe filters.

Monteer nieuwe filters, monteer montageklem.

Sluit de slangleidingen opnieuw aan en draai ze vast.



#### VOORKOM LETSEL OF LEVENSGEVAAR

Veeg gemorste brandstof of olie steeds weg. Houd hitte, vlammen, vonken of brandende rookwaar weg van brandstof en olie. Indien niet omzichtig wordt omgesprongen met brandstoffen, is er ontploffings- en brandgevaar.

W-2103-0508

Laat de cabine neer. (Zie Neerklappen op pagina 115.)

Start de motor en bedien het hydraulisch systeem. Leg de motor stil en controleer op lekken.

Controleer het vloeistofniveau in het reservoir en vul bij indien nodig. (Zie Controle en toevoegen van vloeistof op pagina 131.)

**HYDRAULISCH / HYDROSTATISCH SYSTEEM  
(VERVOLG)**

**Verwijderen en vervangen van hydraulische /  
hydrostatische laadfilters**

Het hydraulische laadfilter bevindt zich onder de cabine. Voor het juiste onderhoudsinterval (zie ONDERHOUDSSHEMA op pagina 105).

Breng de bestuurderscabine omhoog. (Zie Opklappen op pagina 114.)

**Figuur PM-56**

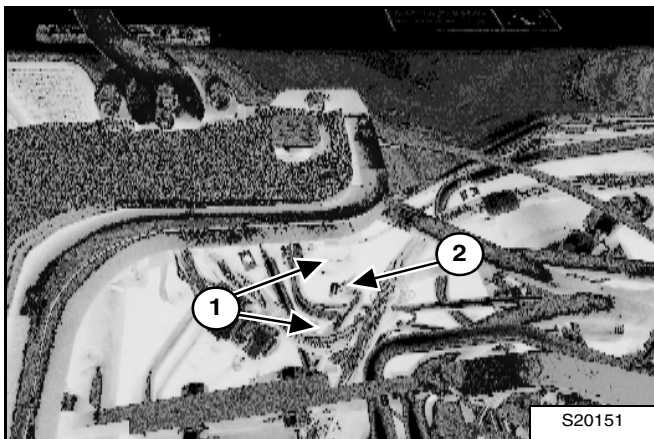

Koppel de leidingen (1) los en verwijder het filter (2) [Figuur PM-56].

Installeer een nieuw filter.

Sluit de leidingen aan en draai ze vast.

**! WAARSCHUWING**

**VOORKOM LETSEL OF LEVENSGEVAAR**

**Veeg gemorste brandstof of olie steeds weg. Houd hitte, vlammen, vonken of brandende rookwaar weg van brandstof en olie. Indien niet omzichtig wordt omgesprongen met brandstoffen, is er ontploffings- en brandgevaar.**

W-2103-0508

Laat de cabine neer. (Zie Neerklappen op pagina 115.)

Start de motor en bedien de hydraulische bedieningselementen.

**! WAARSCHUWING**

**VOORKOM LETSEL OF LEVENSGEVAAR**

**Dieselbrandstof of hydraulische vloeistof onder druk kunnen de huid of ogen binnendringen en leiden tot ernstige letsel of levensgevaar. Vloeistoflekken onder druk kunnen onzichtbaar zijn. Gebruik een stuk karton of hout om lekken op te sporen. Gebruik nooit uw blote hand. Draag een veiligheidsbril. Is er toch vloeistof in huid of ogen geraakt, vraag dan onmiddellijk medische hulp van een arts die vertrouwd is met dit probleem.**

W-2072-0807

Leg de motor stil en controleer het filter op lekken.

Controleer het vloeistofniveau in het reservoir en vul bij indien nodig. (Zie Controle en toevoegen van vloeistof op pagina 131.)

**Ontluchtingsdop**

Raadpleeg het ONDERHOUDSSHEMA voor het juiste vervangingsinterval. (Zie ONDERHOUDSSHEMA op pagina 105.)

**Figuur PM-57**



Verwijder de hydraulische ontluchttingsdop en werp deze weg (1) [Figuur PM-57].

Plaats een nieuwe ontluchttingsdop.

## VONKVRIJE UITLAAT

### Reinigingsprocedure

Raadpleeg het ONDERHOUDSSCHEMA voor het onderhoudsinterval voor het reinigen van de vonkvrije uitlaat. (Zie ONDERHOUDSSCHEMA op pagina 105.)

Gebruik de machine niet met een defect uitlaatsysteem.

## BELANGRIJK

Deze machine is af fabriek uitgerust met een vonkvrije uitlaat. Deze vonkvrije uitlaat heeft onderhoud nodig om naar behoren te kunnen functioneren. De vonkkamer van deze vonkvrije uitlaat moet elke 100 bedrijfsuren worden geleidigd.

Als deze machine wordt gebruikt in bossen, struiken of grasland met brandgevaar, moet hij met een vonkvrije uitlaat worden uitgerust die naar behoren wordt onderhouden.

Raadpleeg de lokale wetgeving en voorschriften betreffende het gebruik van een vonkvrije uitlaat.

I-2022-EN-0909

Leg de motor stil. Open de achterdeur.

### Figuur PM-58

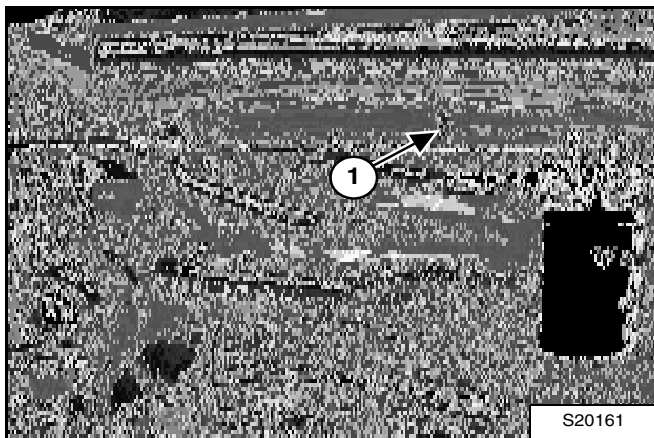

Verwijder de stop (1) [Figuur PM-58] onderaan de uitlaatdemper.

## ! WAARSCHUWING

Wanneer de motor tijdens een onderhoudsbeurt draait, moeten de bedienings- en stuurhendels in de neutrale stand staan en moet de parkeerrem zijn ingeschakeld. Het negeren van deze waarschuwing kan tot letsel of levensgevaar leiden.

W-2006-1209

Start de motor en laat hem ca. 10 seconden draaien terwijl een tweede persoon, met veiligheidsbril op, een stuk hout over de uitlaat van de demper houdt.

Hierdoor worden vervuilende stoffen via de reinigungsopening afgevoerd.

Leg de motor stil.

Plaats de plug terug en zet hem vast.

Sluit de achterdeur.

## ! WAARSCHUWING

### VOORKOM LETSEL OF LEVENSGEVAAR

Als een motor in een afgesloten ruimte draait, moet verse lucht worden aangevoerd om de concentratie van uitlaatgassen te voorkomen. Als de motor ter plaatse stationair draait, voer dan de uitlaat naar buiten af. Uitlaatgassen bevatten reukloze en onzichtbare gassen die dodelijk kunnen zijn zonder waarschuwing.

W-2050-0807

## ! WAARSCHUWING

Leg de motor stil en laat de uitlaatdemper afkoelen alvorens de vonkkamer te reinigen. Draag een veiligheidsbril. Het negeren van deze waarschuwing kan ernstig letsel tot gevolg hebben.

W-2011-1285

## ! WAARSCHUWING

Gebruik de lader nooit in een omgeving met ontplofbaar stof of gas of waar uitlaatgassen in contact kunnen komen met ontvlambaar materiaal. Het negeren van deze waarschuwingen kan tot letsel of levensgevaar leiden.

W-2068-1285



## RUPS BANDEN SPANNING

### Beschrijving

Een correcte rupsbandenspanning is belangrijk voor goede prestaties en om vroegtijdige slijtage en het ontsporen van de rupsbanden te voorkomen.

**OPMERKING:** de slijtage van de rupsbanden is afhankelijk van de werkomstandigheden en de bodemgesteldheid.

Figuur PM-59



Het MEL1560 - aftappgereedschap [Figuur PM-59] moet worden gebruikt om de rupsbandspanning te verlagen.

### Controle

Parkeer de lader op een horizontaal oppervlak.

Figuur PM-60

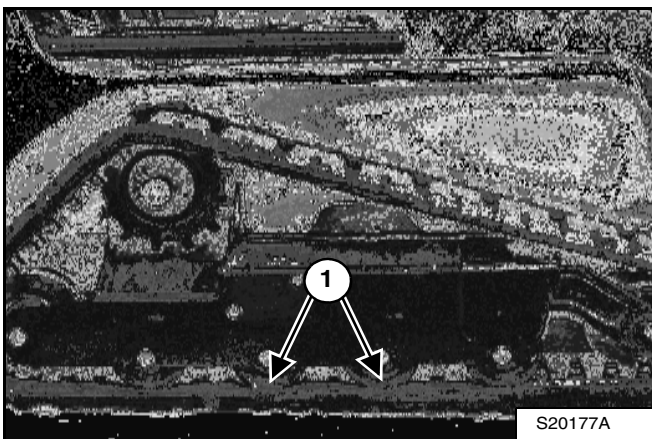

Til één zijde van de lader op en zet assteunen onder de voor- en achterkant van het laderframe zodat de rupsband ongeveer 3 in. (76 mm) boven de grond staat [Figuur PM-60]. Laat de lader op de assteunen rusten. Zorg ervoor dat de assteunen de rupsbanden niet raken.

Meet hoeveel de rupsbanden doorhangen aan elke middelste steunrol (1) [Figuur PM-60]. De juiste speling bedraagt 1/2 in. (13 mm).

Figuur PM-61

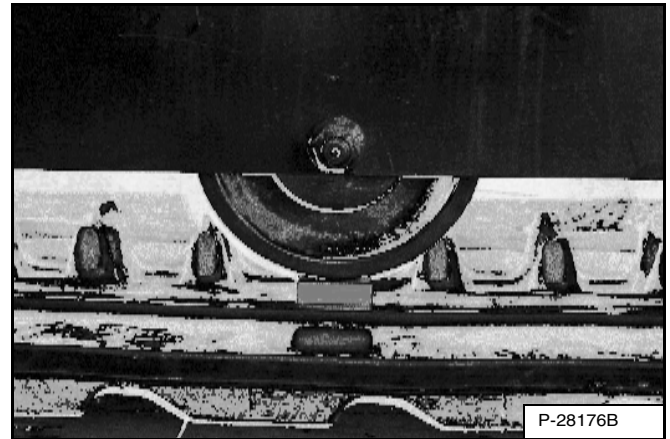

Figuur PM-62

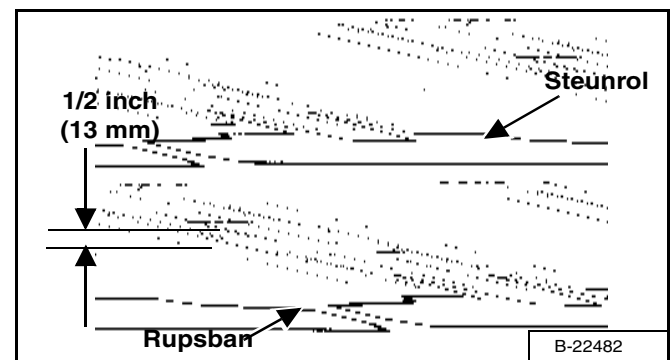

Steek uw vingers NIET in de aandrukpunten tussen de rupsband en de steunrol. Gebruik een bout, een deugel of een blokje van 1/2 in. (13 mm) om de speling te controleren [Figuur PM-61] en [Figuur PM-62].

**! WAARSCHUWING**

**VERMIJD LETSEL**

Houd vingers en handen uit de aandrukpunten wanneer u de rupsbandenspanning controleert.

W-2142-0903

## RUPS BANDEN SPANNING (VERVOLG)

### Afstellen

Figuur PM-63

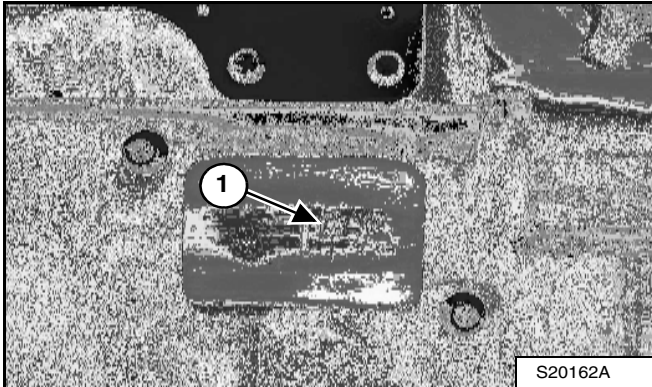

Maak de bouten van de afdekplaat los en draai de afdekplaat naar beneden [Figuur PM-63].

#### Verhogen rupsbandenspanning

Vul vet bij via de smeernippel (1) [Figuur PM-63] totdat de rupsband juist is afgesteld [Figuur PM-61] en [Figuur PM-62]. (Linkerzijde afgebeeld.)

**OPMERKING:** Verwijder de smeernippel nooit, tenzij de druk is afgelaten via de aftapnippel. (Zie [Figuur PM-64] op pagina 137.)

**OPMERKING:** Als de smeernippel vervangen moet worden (1) [Figuur PM-63] gebruik dan altijd originele Bobcat-onderdelen. De smeernippel is speciaal ontworpen voor hoge druk.

#### Verlagen rupsbandenspanning

## ⚠ WAARSCHUWING

### VET ONDER HOGE DRUK KAN ERNSTIG LETSEL VEROORZAKEN

- Maak de smeernippel niet los.
- Draai de aftapnippel nooit meer dan 1 of een halve slag los.

W-2781-0109

Figuur PM-64

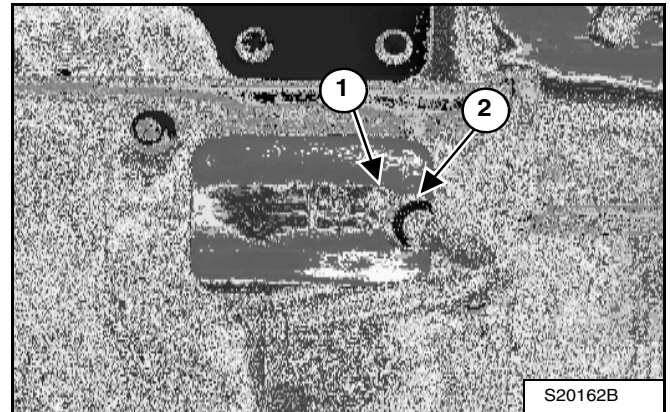

Om de spanning van de rupsband te verlagen, moet de druk van de veercilinder worden afgelaten.

Plaats het aftappgereedschap (MEL-1560) op de aftapnippel (1), en stel de spanning af (2) [Figuur PM-64] en draai hem vast achter de rand van de afdekplaat.

Figuur PM-65

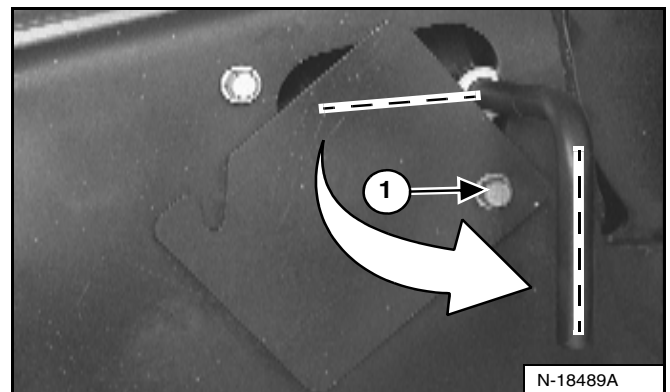

Schroef de bout van de afdekplaat vast (1) [Figuur PM-65] om het gereedschap te ondersteunen.

Draai het gereedschap een kwartslag linksom en laat het vet in een container stromen. Laat druk af [Figuur PM-65] totdat de rupsband correct is afgesteld [Figuur PM-61] en [Figuur PM-62].

Zet de aftapnippel vast. Draai de afdekplaat dicht en draai de bouten van de afdekplaat vast.

Krik de lader hoger op en verwijder de assteunen.

Herhaal de procedure voor de andere rupsband.

Ontdoe u op een milieuvriendelijke manier van het vet.

## HYDROSTATISCHE AANDRIJFMOTOR

### Olie verwijderen en vervangen

De hydrostatische aandrijfmotors hebben geen onderhoud nodig.

Raadpleeg uw Bobcat-verdeler voor het vervangen van rupsbanden.

## ONDERHOUD VAN RUPS BANDTANDWIELEN

### Vastzetprocedure

Voor het juiste onderhoudsinterval (zie ONDERHOUDSSCHEMA op pagina 105).

### Figuur PM-66

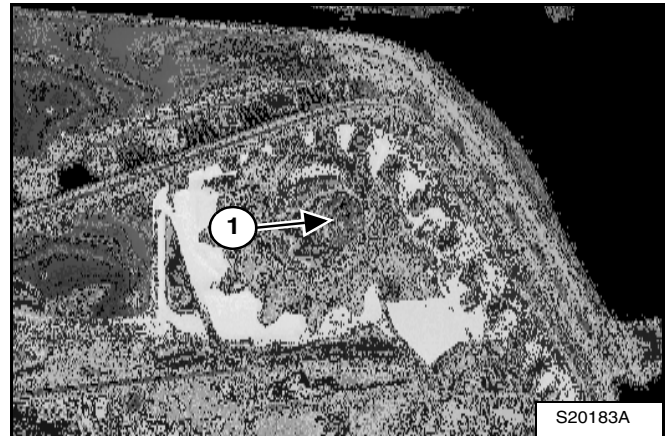

Controleer het aanhaalkoppel van de moeren van de rupsbandtandwielen (1) [Figuur PM-66]. Haal de moeren aan met 406 ft.-lb. (550 Nm).

## DYNAMO-RIEM

### Riem afstellen

Leg de motor stil.

Open de achterdeur. (Zie ACHTERDEUR (ACHTERKLEP) op pagina 117.)

#### Figuur PM-67

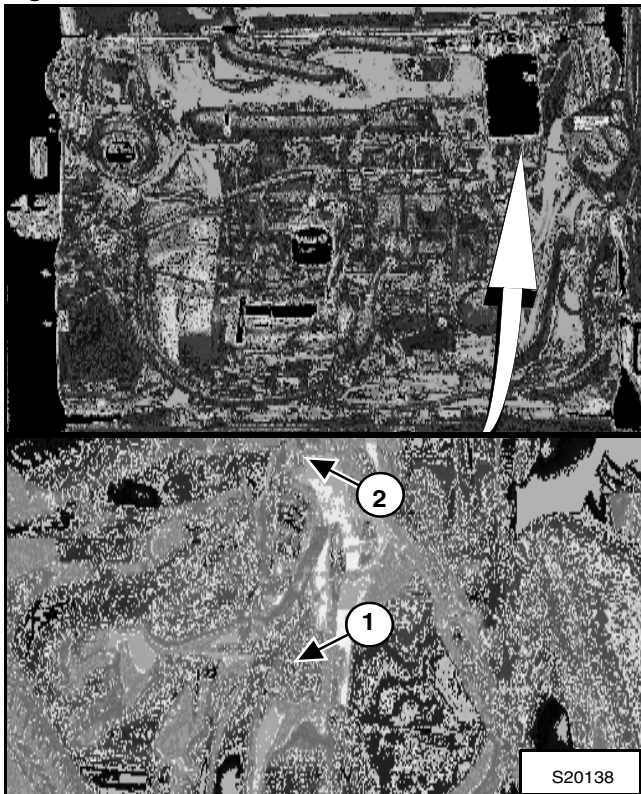

Draai de montagebout van de dynamo los (1) [Figuur PM-67].

Draai de stelbout los (2) [Figuur PM-67].

Beweeg de dynamo totdat de riem in het midden, tussen de poelie van de krukas en de waterpomp, nog 0,09 in. (2,14 mm) samengedrukt kan worden met een kracht van 2,67 - 2,87 lb. (11,9 - 12,8 N).

De gemeten frequentie van een correcte riemspanning is 152 - 158 Hz.

Draai de stel- en montagebouten vast.

Sluit de achterdeur.

### Riemvervanging

Leg de motor stil.

Open de achterdeur. (Zie ACHTERDEUR (ACHTERKLEP) op pagina 117.)

Draai de montage- en stelbouten van de dynamo (1 en 2) [Figuur PM-67] en ontspan de riem helemaal.

Verwijder de riem en plaats een nieuwe riem.

Beweeg de dynamo totdat de riem in het midden, tussen de poelie van de krukas en de waterpomp, nog 0,09 in. (2,14 mm) samengedrukt kan worden met een kracht van 2,31 - 2,495 lb. (10,3 - 11,1 N).

De gemeten frequentie van een correcte riemspanning is 141 - 147 Hz.

Draai de stel- en montagebouten vast.

Sluit de achterdeur.

## AANDRIJFRIEM

### Riem afstellen

De spanning van de aandrijfriem wordt automatisch gehandhaafd, zonder dat afstelling nodig is.

### Riemvervangning

Leg de motor stil.

Open de achterdeur. (Zie ACHTERDEUR (ACHTERKLEP) op pagina 117.)

Maak de negatieve (-) accukabel los.

Verwijder de twee bevestigingsmiddelen van de riemafscherming en neem de riemafscherming weg.

### Figuur PM-68

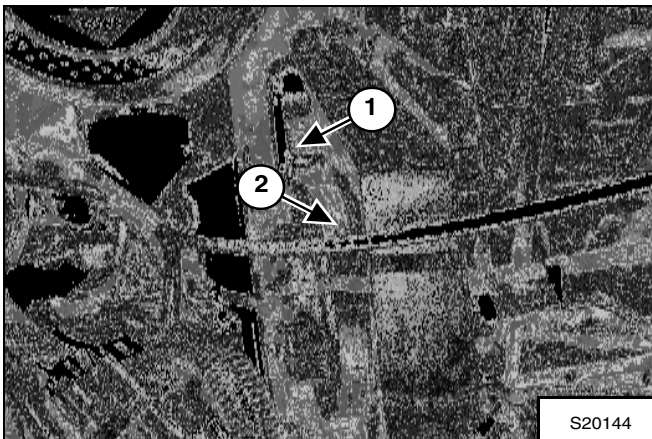

Maak de aandrijfriem (2) los door het spanwiel (1) [Figuur PM-68] met een dopsleutel naar boven te trekken.

Verwijder de aandrijfriem.

Monteer een nieuwe aandrijfriem.

Laat het spanwiel zakken op de aandrijfriem.

Installeer de riemafscherming en bevestigingsmiddelen van de riemafscherming.

Sluit de negatieve (-) accukabel aan.

Sluit de achterdeur.

## SMEREN VAN DE LADER

### Smeerpunten

Smeer de lader op de aangewezen wijze om de beste prestaties te bereiken. (Zie ONDERHOUDSSCHEMA op pagina 105.)

Noteer de bedrijfsuren telkens wanneer u de Bobcat-lader smeert.

Gebruik voor het smeren van de lader altijd universeel smeervet op lithiumbasis van een goede kwaliteit. Breng smeervet aan tot het overtollige vet zichtbaar is.

Smeer de lader op de volgende punten:

**Figuur PM-69**

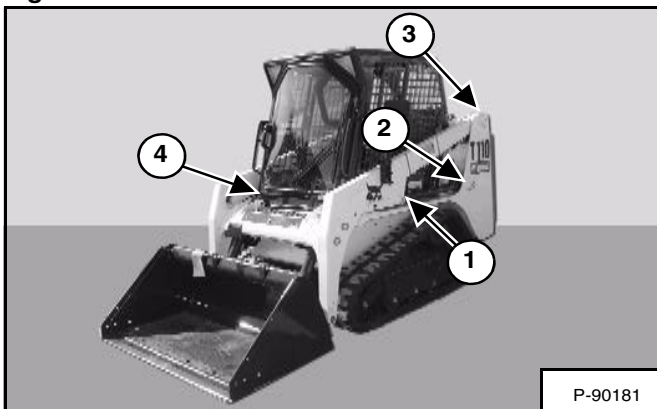

**Figuur PM-70**



1. Stangeinde van de hefcilinder (weerszijden) (2) [Figuur PM-69] en [Figuur PM-70].

**Figuur PM-71**

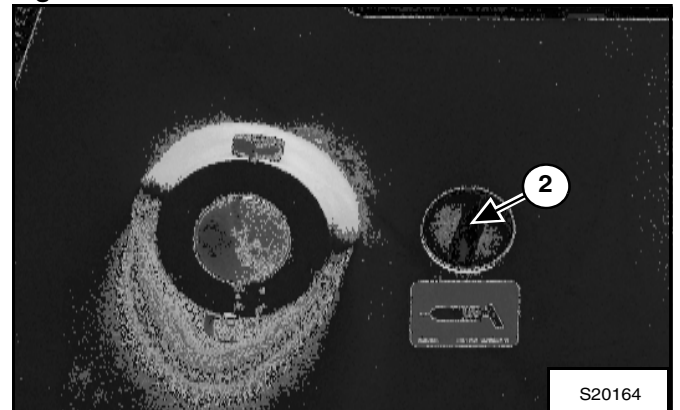

2. Bodemzijde van de hefcilinder (weerszijden) (2) [Figuur PM-69] en [Figuur PM-71].

**Figuur PM-72**

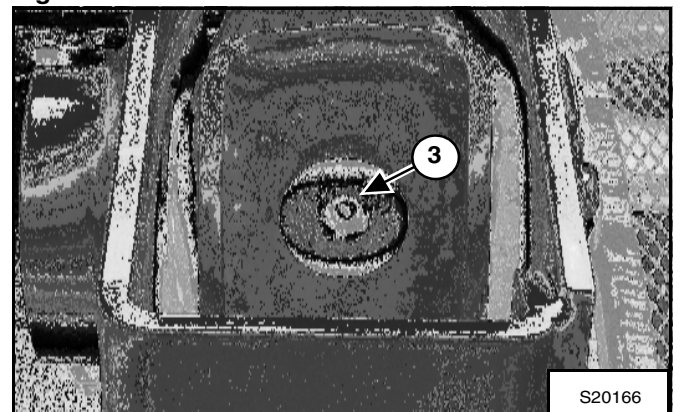

3. Scharnierpen van de hefarm (weerszijden) (2) [Figuur PM-69] en [Figuur PM-72].

## SMEREN VAN DE LADER (VERVOLG)

### Smeerpunten (vervolg)

Figuur PM-73



4. Bodemzijde van de kipcilinder (weerszijden) (2) [Figuur PM-69] en [Figuur PM-73].

Figuur PM-74

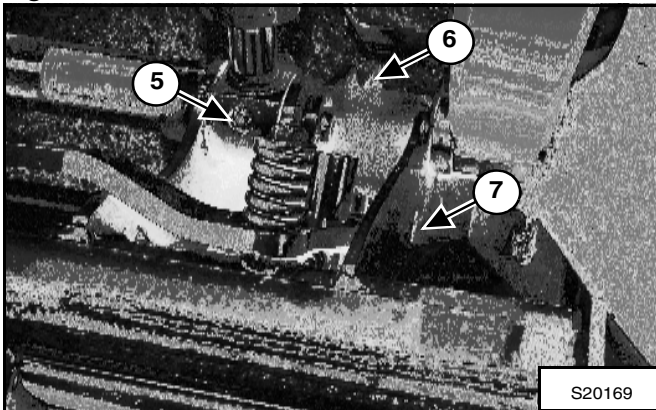

5. Stangeinde van de kipcilinder (weerszijden) (2) [Figuur PM-74].  
 6. Scharnierpen van de Bob-Tach (weerszijden) (2) [Figuur PM-74].  
 7. Bob-Tach-wig (weerszijden) (2) [Figuur PM-74].

Figuur PM-75

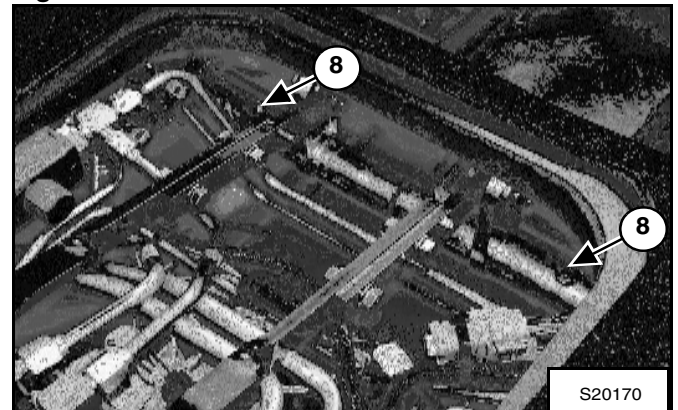

8. 250-uurs: stuurhendelas (2) onder de cabine [Figuur PM-75].

## SMERING STEUNROL EN TUSSENWIEL RUPSBAND

### Procedure

De steunrollen en tussenwielen van de rupsbanden hebben gesloten lagers zodat ze niet regelmatig gesmeerd hoeven te worden.

## SCHARNIERPENNEN

### Controle en onderhoud

Figuur PM-76

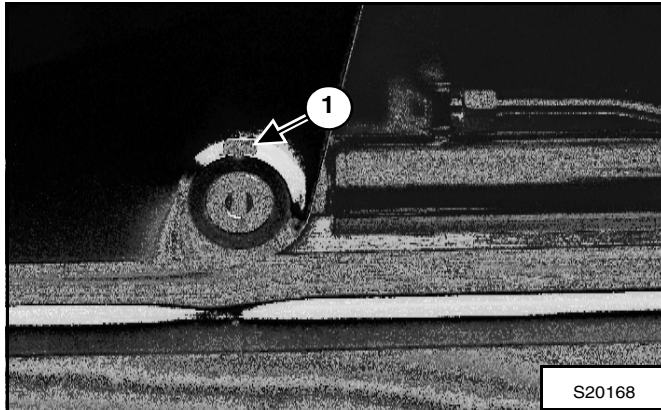

Alle scharnierpen van hefarmen en cilinders hebben een grote pen die op haar plaats wordt gehouden door een borgbout en een borgmoer (1) [Figuur PM-76].

Figuur PM-77

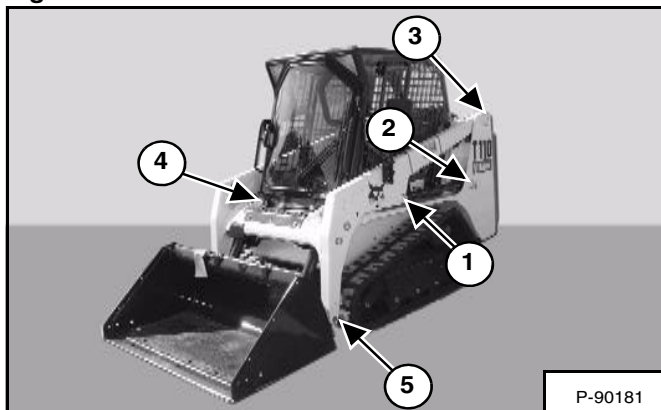

Figuur PM-78

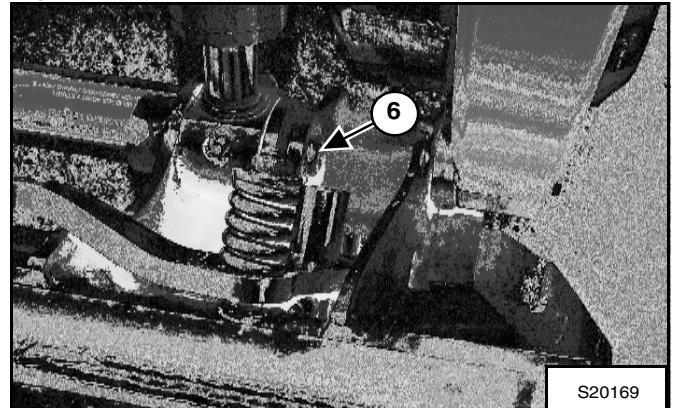

Controleer of de borgmoeren aangespannen zijn met een koppel van 35 - 40 ft.-lb. (48 - 54 Nm (weerszijden) (1 - 6) [Figuur PM-77] en [Figuur PM-78].



## BOB-TACH (HENDEL)

### Controle en onderhoud

Figuur PM-79

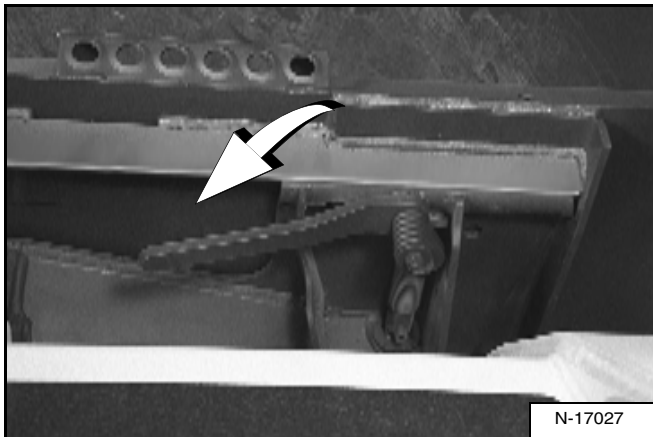

Beweeg de Bob Tach-hendels om de wiggen te "activeren" [Figuur PM-79].

De hendels en wiggen moeten ongehinderd kunnen bewegen.

## WAARSCHUWING

### VOORKOM LETSEL OF LEVENSGEVAAR

De Bob-Tach-wiggen moeten door de openingen in het montageframe van het aanbouwdeel steken. De hendels moeten volledig omlaag zijn en vergrendeld. Als de wiggen niet goed vast zitten, kan het aanbouwdeel loskomen.

W-2715-0208

Figuur PM-80

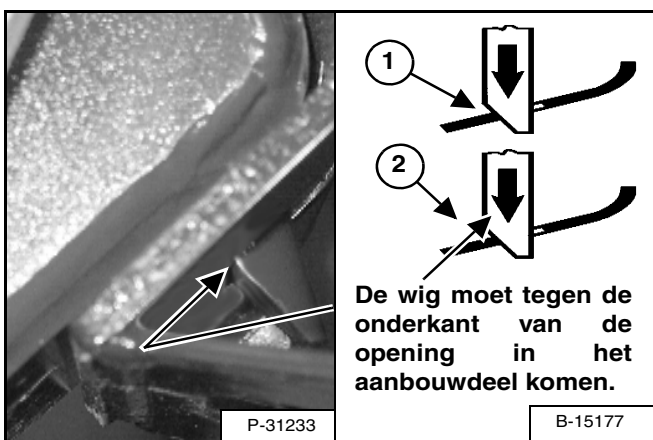

De wiggen (1) [Figuur PM-80] moeten door de openingen in het montageframe van het aanbouwdeel steken.

De veerbelaste wig (1) moet de onderrand van de opening in het aanbouwdeel raken (2) [Figuur PM-80].

Wanneer de wig niet tegen de onderkant van de opening komt [Figuur PM-80], zit het aanbouwdeel niet goed vast en kan het van de Bob-Tach vallen.

Figuur PM-81

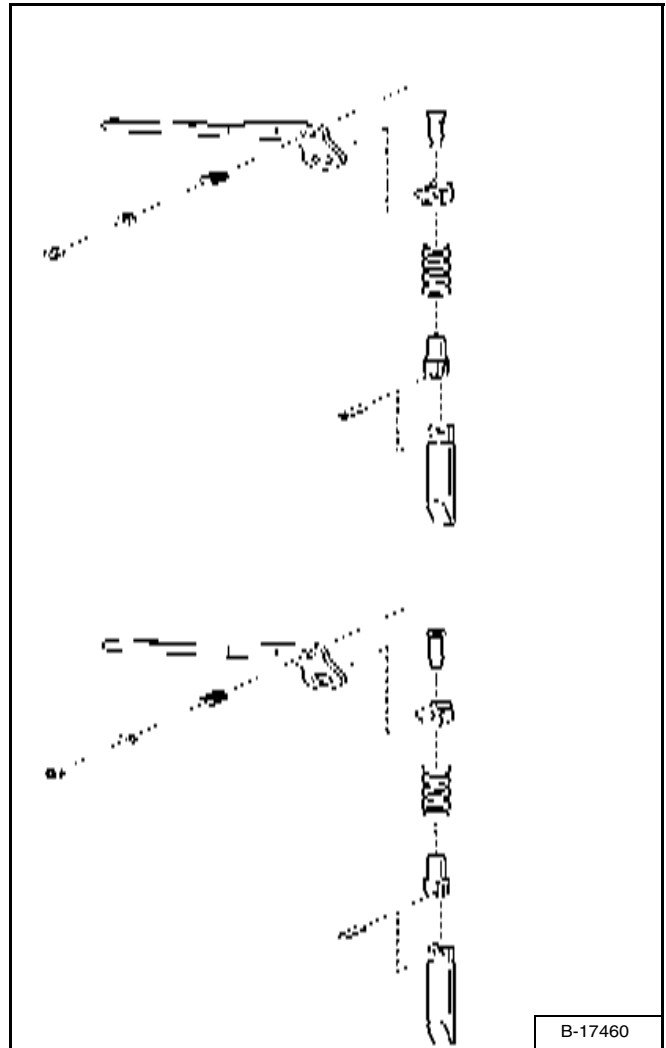

Controleer het montageframe van het aanbouwdeel en de Bob-Tach, de koppelstukken en de wiggen op overmatige slijtage of beschadiging [Figuur PM-81]. Vervang de onderdelen die beschadigd of verbogen zijn, of die ontbreken. Zorg dat alle bevestigingen goed zijn vastgezet.

Controleer op scheurvorming in de lasnaden. Raadpleeg uw Bobcat-verdeler voor reparaties of onderdelen.

Smeer de wiggen. (Zie ONDERHOUDSSCHEMA op pagina 105) en (zie SMEREN VAN DE LADER op pagina 141).

## HYDRAULISCHE BOB-TACH

Deze machine kan met een hydraulische Bob-Tach zijn uitgerust.

### Controle en onderhoud

Figuur PM-82



Druk op de knop BOB-TACH “WEDGES UP” (1) totdat de wiggen helemaal omhoog staan. Druk op de knop BOB-TACH “WEDGES DOWN” (2) [Figuur PM-82] totdat de wiggen helemaal omlaag staan.

De hendels en wiggen moeten ongehinderd kunnen bewegen.



### VOORKOM LETSEL OF LEVENSGEVAAR

De Bob-Tach-wiggen moeten door de openingen in het montageframe van het aanbouwdeel steken. De hendels moeten volledig omlaag zijn en vergrendeld. Als de wiggen niet goed vast zitten, kan het aanbouwdeel loskomen.

W-2715-0208

Figuur PM-83

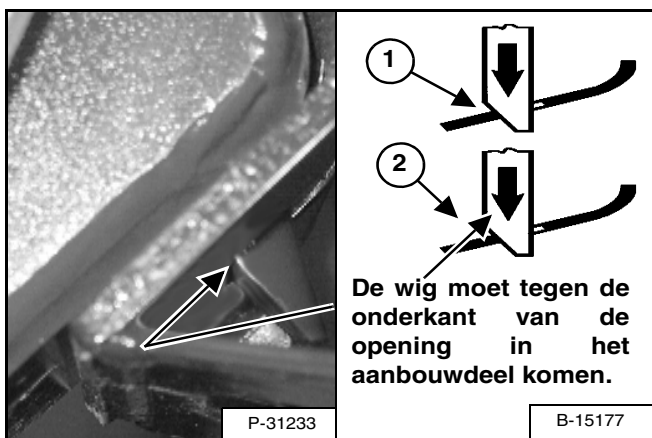

De wiggen (1) [Figuur PM-83] moeten door de openingen in het montageframe van het aanbouwdeel steken.

De veerbelaste wig (1) moet de onderrand van de opening in het aanbouwdeel raken (2) [Figuur PM-83].

Wanneer de wig niet tegen de onderkant van de opening komt [Figuur PM-83], zit het aanbouwdeel niet goed vast en kan het van de Bob-Tach vallen.

Figuur PM-84

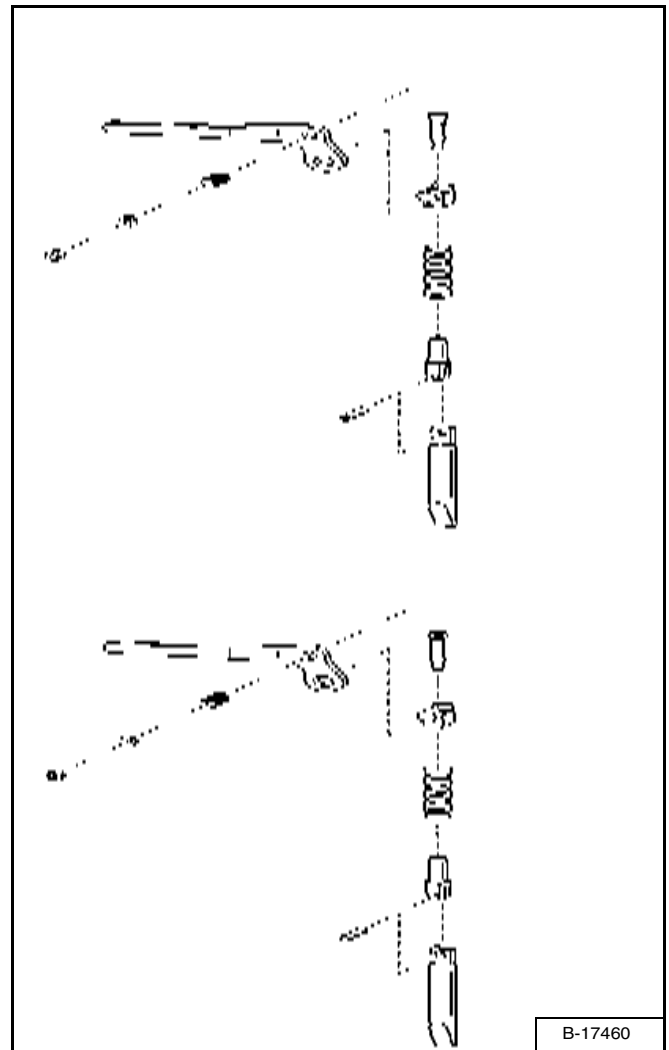

Controleer het montageframe van het aanbouwdeel en de Bob-Tach, de koppelstukken en de wiggen op overmatige slijtage of beschadiging [Figuur PM-84]. Vervang de onderdelen die beschadigd of verbogen zijn, of die ontbreken. Zorg dat alle bevestigingen goed zijn vastgezet.

Controleer op scheurvorming in de lasnaden. Contacteer uw Bobcat-verdeler voor herstellingen of onderdelen.

Smeer de wiggen. (Zie ONDERHOUDSSHEMA op pagina 105) en (zie SMEREN VAN DE LADER op pagina 141).



## OPSLAAN EN WEER IN GEBRUIK NEMEN VAN DE LADER

### Opslag

Mogelijk moet uw Bobcat-lader soms voor een langere periode worden opgeslagen. Hierna volgt een lijst van in acht te nemen aandachtspunten vóór de opslag.

- Maak de lader grondig schoon, inclusief de motorruimte.
- Smeer de lader.
- Vervang versleten of beschadigde onderdelen.
- Parkeer de lader op een droge beschutte plaats.
- Laat de hefarmen helemaal zakken en plaats de laadbak plat op de grond.
- Plaats blokken onder het frame om het gewicht van de rupsbanden te halen.
- Smeer vet op alle onbedekte cilinderstangen.
- Giet brandstofstabilisator in de brandstoftank en laat de motor enkele minuten draaien om de stabilisator naar de pomp en de brandstofinjectoren te laten vloeien.

*Doe het volgende indien biodieselmengsel is gebruikt:*

Maak de brandstoftank leeg, vul hem met 100% minerale diesel, voeg brandstofstabilisator toe en laat de motor gedurende minstens 30 minuten draaien.

- Tap het koelsysteem af en spoel het. Vul opnieuw met voorgemengd koelmiddel.
- Vervang alle vloeistoffen en filters (motor, hydraulisch/hydrostatisch systeem).
- Vervang luchtfilter en verwarmingsfilters.
- Zet alle bedieningsorganen in neutrale stand.
- Haal de accu uit de lader. Controleer of het elektrolytniveau voldoende is en laad dan de accu op. Berg de accu vorstvrij, koel en droog op en laad hem regelmatig op tijdens de opslagperiode.
- Dek de opening van de uitlaatpijp af.
- Breng een bord op de machine aan om aan te duiden dat zij is opgeslagen.

### Weer in gebruik nemen

Nadat de Bobcat-lader opgeslagen is geweest, moet er een reeks controles en handelingen worden verricht alvorens hem opnieuw in gebruik te nemen.

- Controleer de motor en het hydraulische oliepeil; controleer het koelmiddelniveau.
- Monteer een volledig opgeladen accu.
- Verwijder vet van onbedekte cilinderstangen.
- Controleer de spanning van alle riemen.
- Controleer of alle afdekplaten en beschermingen zijn aangebracht.
- Smeer de lader.
- Controleer de bandenspanning en verwijder de blokken van onder het frame.
- Verwijder de afdekking van de opening van de uitlaatpijp af.
- Start de motor en laat hem enkele minuten draaien terwijl u nakijkt of de instrumentenpanelen en systemen goed werken.
- Bedien de machine, controleer de goede werking.
- Leg de motor stil en controleer op lekken. Repareer indien nodig.



## SYSTEEMINSTELLINGEN EN ANALYSE

DIAGNOSE / ONDERHOUDSCODES . . . . .	149
Lijst met onderhoudscodes . . . . .	150
Weergave onderhoudscodes (Deluxe-paneel) . . . . .	149
Weergave onderhoudscodes (standaardpaneel en sleutelvrij startpaneel) . .	149
INSTELLING BEDIENINGSPANEEL . . . . .	154
Besturingsinformatie aanbouwdeel (Deluxe-instrumentenpaneel) . . . . .	156
Rechterpaneel (Deluxe-paneel) . . . . .	154
ONDERHOUDSKLOK . . . . .	160
Beschrijving . . . . .	160
Instelling . . . . .	160
Resetten . . . . .	160
WACHTWOORD INSTELLEN (DELUXE INSTRUMENTENPANEEL) . . . . .	158
Functie wachtwoorduitschakeling . . . . .	159
Veranderen van gebruikerswachtwoorden . . . . .	159
Veranderen van het wachtwoord van de eigenaar . . . . .	158
Wachtwoordbeschrijving . . . . .	158
WACHTWOORD INSTELLEN (SLEUTELVRIJ STARTPANEEL) . . . . .	157
Functie wachtwoorduitschakeling . . . . .	157
Veranderen van het wachtwoord van de eigenaar . . . . .	157
Wachtwoordbeschrijving . . . . .	157



**Bobcat®**

## DIAGNOSE / ONDERHOUDSCODES

Weergave onderhoudscodes (standaardpaneel en sleutelvrij startpaneel)

Figuur SA-1

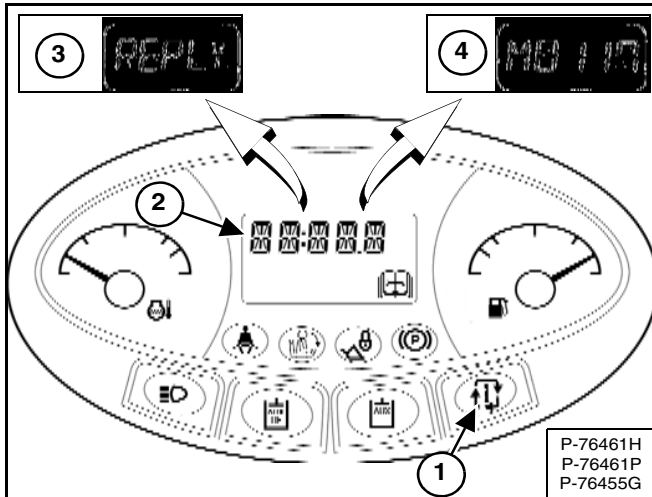

Druk op de informatietoets (1) totdat de onderhoudscodes op het GEGEVENSDISPLAY (2) [Figuur SA-1] verschijnen. Als er meer dan één ONDERHOUDSCODE is, worden de codes na elkaar op het GEGEVENSDISPLAY weergegeven.

**OPMERKING:** Gecorrodeerde of losse aardverbindingen kunnen talrijke onderhoudscodes en/of abnormale symptomen veroorzaken. Als alle lampjes op het instrumentenpaneel knipperen, het geluidsalarm in werking treedt en de voor- en achterlichten knipperen, kan dat duiden op een slechte aardverbinding. Dezelfde symptomen kunnen optreden bij te lage spanning, of als de accukabels loszitten of tekenen van corrosie vertonen. Als u deze symptomen waarneemt, controleer dan eerst de aardverbindingen en de positieve kabels.

Onderhoudscodes kunnen ofwel een woord (3) ofwel een getal zijn (4) [Figuur SA-1]. (Zie de volgende pagina's voor de onderhoudscodes.)

De volgende FOUT-woorden kunnen worden afgebeeld:

**[REPLY]** Eén of beide instrumentenpanelen communiceert/communiceren niet met de controller.

**[CODE]** De controller vraagt om een wachtwoord. (Alleen sleutelvrij start en Deluxe instrumentenpaneel.)

**[ERROR]** Het verkeerde wachtwoord werd ingevoerd. (Alleen sleutelvrij start en Deluxe instrumentenpaneel.)

**[SHTDN]** Er is iets gebeurd waardoor de machine moet worden uitgeschakeld.

**[DOOR]** Cabinedeur staat open. (Hef- en kipfuncties werken niet.)

## Weergave onderhoudscodes (Deluxe-paneel)

De onderhoudscodes zijn voor uw verdeler een hulpmiddel om problemen aan de machine te identificeren en te verhelpen.

Figuur SA-2

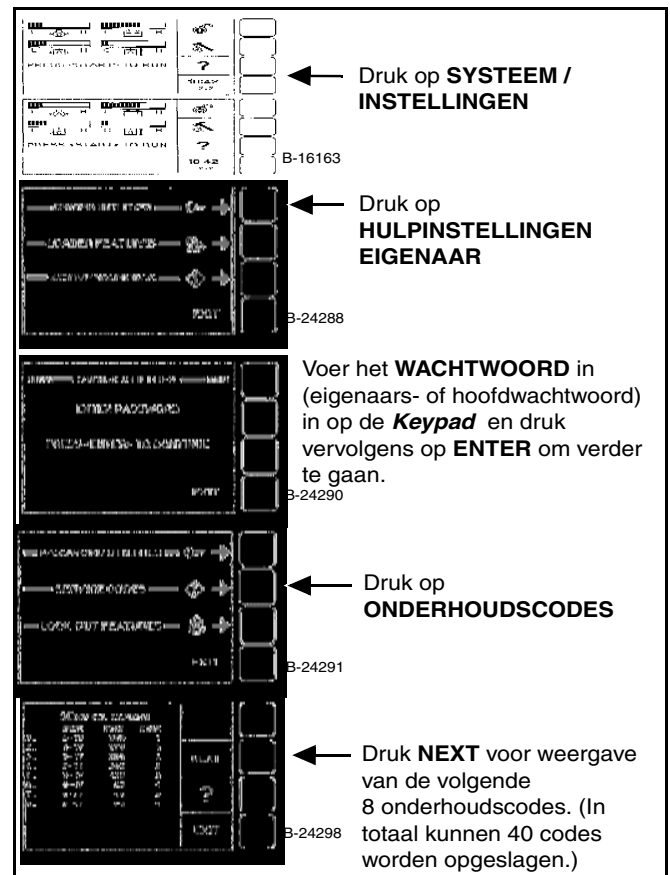

Op het displaypaneel verschijnt het codenummer (**CODE**), urenteller die aangeeft wanneer de fout is opgetreden (**HOOR**), en de gebruiker (**USER**) die was aangemeld om de machine te bedienen toen de fout zich voordeed [Figuur SA-2].

In totaal kunnen 40 codes worden opgeslagen. Wanneer meer dan 40 codes voorkomen, verdwijnt de oudste code en komt de nieuwste code in positie nr. 1.



**DIAGNOSE / ONDERHOUDSCODES (VERVOLG)**

**Lijst met onderhoudscodes**

CODE	BESCHRIJVING	CODE	BESCHRIJVING
A3623	ACD niet geprogrammeerd	D3907	Y-as linkerjoystick niet in neutrale stand
A8002	ACD output 'A' foutief ON	D4007	Y-as rechterjoystick niet in neutrale stand
A8003	ACD output 'A' foutief OFF	D7501	Informatiefout CAN joystick
A8005	ACD output 'A' kortsluiting naar accu	D7509	Schakelaar bedieningsmodus kortgesloten naar massa of accu
A8006	ACD output 'A' kortsluiting naar massa	D7513	Sensor wielvlucht rechts vooraan reageert traag
A8007	ACD output 'A' open kring	D7514	Sensor wielvlucht links vooraan reageert traag
A8032	ACD output 'A' overstroom	D7515	Sensor wielvlucht rechts achteraan reageert traag
A8102	ACD output 'B' foutief ON	D7516	Sensor wielvlucht links achteraan reageert traag
A8103	ACD output 'B' foutief OFF	D7517	Linkertuimelschijf niet in neutrale stand
A8105	ACD output 'B' kortsluiting naar accu	D7518	Rechertuimelschijf niet in neutrale stand
A8106	ACD output 'B' kortsluiting naar massa	D7523	Sensor wielvlucht rechts vooraan te hoog
A8107	ACD output 'B' open kring	D7524	Sensor wielvlucht links vooraan te hoog
A8132	ACD output 'B' overstroom	D7525	Sensor wielvlucht rechts achteraan te hoog
A8202	ACD output 'C' foutief ON	D7526	Sensor wielvlucht links achteraan te hoog
A8203	ACD output 'C' foutief OFF	D7527	Linkertuimelschijf uit positie
A8205	ACD output 'C' kortsluiting naar accu	D7528	Rechertuimelschijf uit positie
A8206	ACD output 'C' kortsluiting naar massa	D7533	Sensor wielvlucht rechts vooraan te laag
A8207	ACD output 'C' open kring	D7534	Sensor wielvlucht links vooraan te laag
A8232	ACD output 'C' overstroom	D7535	Sensor wielvlucht rechts achteraan te laag
A8302	ACD output 'D' foutief ON	D7536	Sensor wielvlucht links achteraan te laag
A8303	ACD output 'D' foutief OFF	D7537	Sensorvoeding 1 te laag
A8305	ACD output 'D' kortsluiting naar accu	D7538	Sensorvoeding 2 te laag
A8306	ACD output 'D' kortsluiting naar massa	D7539	Sensor linkertuimelschijf te hoog
A8307	ACD output 'D' open kring	D7540	Sensor linkertuimelschijf te laag
A8332	ACD output 'D' overstroom	D7541	Sensor rechertuimelschijf te hoog
A8402	ACD output 'E' foutief ON	D7542	Sensor rechertuimelschijf te laag
A8403	ACD output 'E' foutief OFF	D7543	Aandrijving links vooruit kortgesloten naar accu
A8405	ACD output 'E' kortsluiting naar accu	D7544	Aandrijving links achteruit kortgesloten naar accu
A8406	ACD output 'E' kortsluiting naar massa	D7545	Aandrijving rechts vooruit kortgesloten naar accu
A8407	ACD output 'E' open kring	D7546	Aandrijving rechts achteruit kortgesloten naar accu
A8432	ACD output 'E' overstroom	D7547	Sturing uitschuiven rechts vooraan kortgesloten naar accu
A8502	ACD output 'F' foutief ON	D7548	Sturing uitschuiven links vooraan kortgesloten naar accu
A8503	ACD output 'F' foutief OFF	D7549	Sturing uitschuiven rechts achteraan kortgesloten naar accu
A8505	ACD output 'F' kortsluiting naar accu	D7550	Sturing uitschuiven links achteraan kortgesloten naar accu
A8506	ACD output 'F' kortsluiting naar massa	D7551	Sturingsdruk kortgesloten naar accu
A8507	ACD output 'F' open kring	D7552	Achteruitrijalarm foutief ON
A8532	ACD output 'F' overstroom	D7553	Aandrijving links vooruit kortgesloten naar massa
A8602	ACD output 'G' foutief ON	D7554	Aandrijving links achteruit kortgesloten naar massa
A8603	ACD output 'G' foutief OFF	D7555	Aandrijving rechts vooruit kortgesloten naar massa
A8605	ACD output 'G' kortsluiting naar accu	D7556	Aandrijving rechts achteruit kortgesloten naar massa
A8606	ACD output 'G' kortsluiting naar massa	D7557	Stuurinrichting uitschuiven rechtsvoor kortgesloten naar massa
A8607	ACD output 'G' open kring	D7558	Stuurinrichting inschuiven rechtsvoor kortgesloten naar massa
A8702	ACD output 'H' foutief ON	D7559	Stuurinrichting uitschuiven linksvoor kortgesloten naar massa
A8703	ACD output 'H' foutief OFF	D7560	Stuurinrichting inschuiven linksvoor kortgesloten naar massa
A8705	ACD output 'H' kortsluiting naar accu	D7561	Stuurinrichting uitschuiven rechtsachter kortgesloten naar massa
A8706	ACD output 'H' kortsluiting naar massa	D7562	Stuurinrichting inschuiven rechtsachter kortgesloten naar massa
A8707	ACD output 'H' open kring	D7563	Stuurinrichting uitschuiven linksachter kortgesloten naar massa
		D7564	Stuurinrichting inschuiven linksachter kortgesloten naar massa
D3905	X-as linkerjoystick niet in neutrale stand	D7565	Druk stuurinrichting kortgesloten naar massa



**DIAGNOSE / ONDERHOUDSCODES (VERVOLG)**

**Lijst met onderhoudscodes (vervolg)**

CODE	BESCHRIJVING	CODE	BESCHRIJVING
D7566	Achteruitrijalarm foutief OFF	H2606	Solenoïde bodem vooraan kortgesloten naar massa
D7567	Geen communicatie van Gateway-controller	H2607	Solenoïde bodem vooraan open kring
D7568	Vluchtsensors niet gekalibreerd	H2632	Solenoïde bodem vooraan overstroom
D7569	Accuspanning te hoog	H2705	Solenoïde stang vooraan kortgesloten naar accu
D7570	Stroomstoring	H2706	Solenoïde stang vooraan kortgesloten naar massa
D7571	Accuspanning te laag	H2707	Solenoïde stang vooraan open kring
D7572	Aandrijfpomp niet gekalibreerd	H2732	Solenoïde stang vooraan overstroom
D7573	Schakelaar bedieningsmodus omgegooid tijdens bediening	H2805	Solenoïde stang wisselklep kortgesloten naar accu
D7574	Onbevolen beweging snelheid rechterwiel	H2806	Solenoïde stang wisselklep kortgesloten naar accu
D7575	Onbevolen beweging snelheid linkerwiel	H2807	Solenoïde stang wisselklep open kring
D7577	Linkersnelheidssensor te hoog	H2905	Solenoïde high-flow kortgesloten naar accu
D7578	Rechtersnelheidssensor te hoog	H2906	Solenoïde hoge-flow kortgesloten naar massa
D7579	Linkersnelheidssensor te laag	H2907	Solenoïde high-flow open kring
D7580	Rechtersnelheidssensor te hoog	H2932	Solenoïde high-flow overstroom
D7581	Stuurinrichting inschuiven rechts vooraan kortgesloten naar accu	H3128	Stroomstoring
D7582	Stuurinrichting inschuiven links vooraan kortgesloten naar accu	H3648	Meerdere ACD's
D7583	Stuurinrichting inschuiven rechts achteraan kortgesloten naar accu	H3913	Geen communicatie met greep van linkerjoystick
D7584	Stuurinrichting inschuiven links achteraan kortgesloten naar accu	H3916	Linkerjoystick niet verbonden
D7585	Sensorvoeding 1 te hoog	H3928	Fout linkerjoystick
D7586	Sensorvoeding 2 te hoog	H3948	Meerdere fout linkerjoystick
D7587	Software-update vereist	H4013	Geen communicatie met greep van rechterjoystick
D7588	Geschakeld vermogensrelais blijft plakken in ON-stand	H4016	Rechterjoystick niet verbonden
D7591	Linkertuimelsensor omgekeerd	H4028	Fout rechterjoystick
D7592	Rechtertuumelsensor omgekeerd	H4048	Meerdere fout rechterjoystick
D7593	Rechter snelheidssensor reageert traag	H4423	Hulphydrauliek niet geprogrammeerd
D7594	Linker snelheidssensor reageert traag	H4721	Sensorvoeding 1 te hoog
D7595	Linkersnelheidssensor omgekeerd	H4722	Sensorvoeding 1 te laag
D7596	Rechtersnelheidssensor omgekeerd	H7314	Defect afstandsbediening
D7597	Controller geprogrammeerd	H7328	Geen signaal afstandsbediening
D7598	In kalibratiemodus aandrijving	H7404	Geen communicatie met hoofdcontroller
D7599	In wielvlucht-kalibratiemodus	H7604	Geen communicatie met linkerpaneel
H1221	Rechter primaire te hoog	L0102	Knop 1 linkerpaneel foutief ON
H1222	Rechter primaire te laag	L0202	Knop 2 linkerpaneel foutief ON
H1224	Rechter primaire niet in neutraal.	L0302	Knop 3 linkerpaneel foutief ON
H1321	Linker primaire te hoog	L0402	Knop 4 linkerpaneel foutief ON
H1322	Linker primaire te laag	L7404	Geen communicatie met hoofdcontroller linkerpaneel
H1324	Linker primaire niet in neutraal.	L7672	Programmeerfout linkerpaneel
H2305	Solenoïde bodem achteraan kortgesloten naar accu		
H2306	Solenoïde bodem achteraan kortgesloten naar massa	M0116	LuchtfILTER niet aangesloten
H2307	Solenoïde bodem achteraan open kring	M0117	LuchtfILTER verstopt
H2332	Solenoïde bodem achteraan overstroom	M0216	Hydraulische / hydrostatische filter is niet aangesloten
H2405	Solenoïde stang achteraan kortgesloten naar accu	M0217	Hydraulische / hydrostatische filter is verstopt
H2406	Solenoïde stang achteraan kortgesloten naar massa	M0309	Accuspanning laag
H2407	Solenoïde stang achteraan open kring	M0310	Accuspanning hoog
H2432	Solenoïde stang achteraan overstroom	M0311	Accuspanning extreem hoog
H2505	Ontlastklep hulphydrauliek achteraan kortgesloten naar accu	M0314	Accuspanning extreem laag
H2506	Ontlastingsklep hulphydrauliek achteraan kortgesloten naar massa	M0322	Accuspanning te laag
H2605	Solenoïde bodem vooraan kortgesloten naar accu	M0409	Motoroliedruk laag





**DIAGNOSE / ONDERHOUDSCODES (VERVOLG)**

**Lijst met onderhoudscodes (vervolg)**

CODE	BESCHRIJVING	CODE	BESCHRIJVING
M0414	Motoroliedruk extreem laag	M1707	Circuit spoel hydraulische afsluitklep open
M0415	Motoroliedruk uitgeschakeld	M1732	Solenoïde hydraulische afsluitklep overstroom
M0421	Motoroliedruk te hoog	M1805	Hefschuifvergrendeling kortgesloten naar accu
M0422	Motoroliedruk te laag	M1806	Hefschuifvergrendeling kortgesloten naar massa
M0509	Hydraulische laaddruk laag	M1807	Hefschuifvergrendeling open kring
M0510	Hydraulische laaddruk hoog	M1832	Hefschuifvergrendeling overstroom
M0511	Hydraulische laaddruk extreem hoog	M2005	Primaire tweesnelheden-rijversnelling kortgesloten naar accu
M0514	Hydraulische laaddruk extreem laag	M2006	Primaire tweesnelheden-rijversnelling kortgesloten naar massa
M0515	Hydraulische laaddruk uitgeschakeld	M2007	Primaire tweesnelheden-rijversnelling open kring
M0521	Hydraulische laaddruk te hoog	M2032	Primaire tweesnelheden-rijversnelling overstroom
M0522	Hydraulische laaddruk te laag	M2102	Gloeibougie output foutief ON
M0610	Toerental motor hoog	M2103	Gloeibougie output foutief OFF
M0611	Toerental motor extreem hoog	M2107	Output gloeibougie open kring
M0613	Geen signaal toerental motor	M2128	Gloeibougie output defect
M0615	Motortoerental uitgeschakeld	M2202	Startmotor output fout ON
M0618	Toerental motor buiten meetbereik	M2203	Starter output fout OFF
M0710	Temperatuur hydraulische olie hoog	M2207	Uitgang startmotor open kring
M0711	Temperatuur hydraulische olie extreem hoog	M2228	Output startmotor foutief storing
M0715	Temperatuur hydraulische olie uitgeschakeld	M2302	Startmotorrelais foutief ON
M0721	Temperatuur hydraulische olie te hoog	M2303	Startmotorrelais foutief OFF
M0722	Temperatuur hydraulische olie te laag	M2402	Brandstofopvoer relais foutief ON
M0810	Temperatuur motorkoelvloeistof te hoog.	M2403	Brandstofopvoer relais foutief OFF
M0811	Temperatuur motorkoelvloeistof extreem hoog.	M2502	Tractierelais foutief ON
M0815	Temperatuur koelvloeistof uitgeschakeld	M2503	Tractierelais foutief OFF
M0821	Temperatuur motorkoelvloeistof te hoog	M2602	Gloeibougierelais foutief ON
M0822	Temperatuur motorkoelvloeistof te laag	M2603	Gloeibougierelais foutief OFF
M0909	Brandstofniveau laag	M3128	Stroomstoring
M0921	Brandstofniveau te hoog	M3204	Geen communicatie werkgroep
M0922	Brandstofniveau te laag	M3505	Ventilator hydraulisch systeem kortgesloten naar accu
M1016	Hydraulisch laadfilter niet aangesloten	M3506	Ventilator hydraulisch systeem kortgesloten naar massa
M1017	Hydraulisch laadfilter verstopt	M3507	Ventilator hydraulisch systeem open kring
M1121	Stoelbeugelsensor te hoog	M3532	Ventilator hydraulisch systeem overstroom
M1122	Stoelbeugelsensor te laag	M3705	Secundaire tweesnelheden-rijversnelling kortgesloten naar accu
M1305	Solenoïde houdrelais van brandstofklep kortgesloten naar accu	M3706	Secundaire tweesnelheden-rijversnelling kortgesloten naar massa
M1306	Solenoïde houdrelais van brandstofklep kortgesloten naar massa	M3707	Secundaire tweesnelheden-rijversnelling open kring
M1307	Solenoïde houdrelais van brandstofklep in open kring	M3732	Secundaire tweesnelheden-rijversnelling overstroom
M1402	Brandstofopvoer output foutief ON	M3805	Vergrendeling hulphydrauliek kortgesloten naar accu
M1403	Brandstofopvoer output foutief OFF	M3806	Vergrendeling hulphydrauliek kortgesloten naar aarde
M1407	Output trekrelais brandstofopvoer open kring	M3807	Vergrendeling hulphydrauliek open kring
M1428	Output trekrelais brandstofopvoer defect	M3832	Vergrendeling hulphydrauliek overstroom
M1502	Output trekrelais traction-lock foutief ON	M4109	Dynamo laag
M1503	Output trekrelais traction-lock foutief OFF	M4110	Dynamo hoog
M1507	Output trekrelais traction-lock open kring	M4404	Geen communicatie hulphydrauliek
M1528	Output trekrelais traction-lock defect	M4621	5 V-sensorvoeding te hoog
M1605	Solenoïde houdrelais traction-lock kortgesloten naar accu	M4622	5 V-sensorvoeding te laag
M1606	Solenoïde houdrelais traction-lock kortgesloten naar massa	M4721	8 V-sensorvoeding te hoog
M1607	Solenoïde houdrelais traction-lock in open kring	M4722	8 V-sensorvoeding te laag
M1705	Solenoïde hydraulische afsluitklep kortgesloten naar accu	M4802	Relais voorlichten foutief ON
M1706	Solenoïde hydraulische afsluitklep kortgesloten naar massa	M4803	Relais voorlichten foutief OFF



**DIAGNOSE / ONDERHOUDSCODES (VERVOLG)**

**Lijst met onderhoudscodes (vervolg)**

CODE	BESCHRIJVING	CODE	BESCHRIJVING
M4807	Relais voorlichten open kring	W3223	ACS-kalibratie vereist
M4902	Relais achterlichten foutief ON	W3224	ACS-kalibratie uitgevoerd
M4903	Relais achterlichten foutief OFF	W3231	Storing kipaandrijving
M4907	Relais achterlichten open kring	W3234	Kipaandrijving niet in neutrale stand
M5002	Output voorlichten foutief ON	W3235	Kiphendel/pedaal niet in neutrale stand
M5003	Output voorlichten foutief OFF	W3236	Storing hefaandrijving
M5007	Output voorlichten open kring	W3239	Hefaandrijving niet in neutrale stand
M5028	Storing output voorlichten	W3240	Kiphendel/pedaal niet in neutrale stand
M5102	Output achterlichten foutief ON	W3249	Hefaandrijving kortgesloten naar massa
M5103	Output achterlichten foutief OFF	W3250	Kipaandrijving kortgesloten naar massa
M5107	Output achterlichten open kring	W3251	Hefaandrijving kortgesloten naar accu
M5128	Storing output achterlichten	W3252	Kipaandrijving kortgesloten naar accu
M5202	PTOL-schakelaar foutief ON	W3253	Hefhendel / pedaal kortgesloten naar massa
M5221	PTOL-schakelaar te hoog	W3254	Hefhendel / pedaal kortgesloten naar massa
M5222	PTOL-schakelaar te laag	W3255	Hefhendel / pedaal kortgesloten naar accu
M5305	PTOL-LED kortgesloten naar accu	W3256	Kiphendel / pedaal kortgesloten naar accu
M5306	PTOL-LED kortgesloten naar massa	W3257	Hefaandrijving verminderde prestatie
M5405	Kipschuifvergrendeling kortgesloten naar accu	W3258	Kipaandrijving verminderde prestatie
M5406	Hefschuifvergrendeling kortgesloten naar massa	W3259	Hefaandrijving verkeerde richting
M5407	Kipschuifvergrendeling open kring	W3260	Kipaandrijving verkeerde richting
M5432	Kipschuifvergrendeling overstroom	W3261	Hendelvergrendeling kortgesloten naar massa
M6402	Geschakeld vermogensrelais foutief ON	W3262	Hendelvergrendeling kortgesloten naar accu
M6403	Geschakeld vermogensrelais foutief OFF	W3263	Pedaalvergrendeling kortgesloten naar massa
M7002	Output geschakeld vermogensrelais foutief ON	W3264	Pedaalvergrendeling kortgesloten naar accu
M7003	Output geschakeld vermogensrelais foutief OFF	W3265	Sensorvoeding buiten bereik
M7007	Output geschakeld vermogensrelais open kring	W3266	Accuspanning buiten bereik
M7028	Output geschakeld vermogensrelais storing	W3267	Hendel-/pedaalschakelaar omgegooid tijdens bediening
M7304	Geen communicatie afstandsbediening	W3275	Fout herstelmodus
M7423	Hoofdcontroller niet geprogrammeerd	W3276	Informatiefout CAN joystick
M7504	Geen communicatie aandrijving	W3277	Informatiefout afstandsbediening
M7604	Geen communicatie met linkerdisplaypaneel	W3905	X-as linkerjoystick niet in neutrale stand
M7748	Meervoudige sleutelschakelaar	W4005	X-as rechterjoystick niet in neutrale stand
M7974	Deur open	W4007	Y-as rechterjoystick niet in neutrale stand

## INSTELLING BEDIENINGSPANEEL

### Rechterpaneel (Deluxe-paneel)

Beschrijving van de symbolen

Figuur SA-3

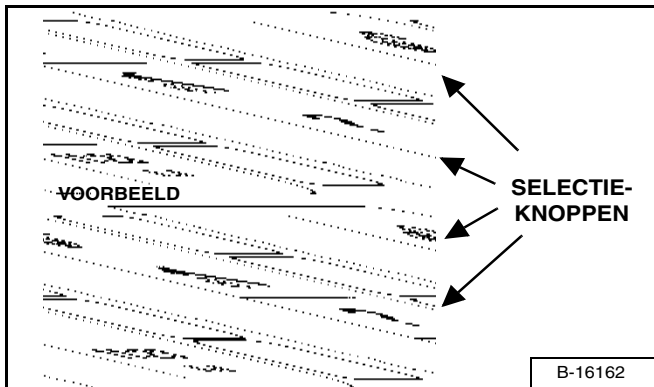

Selecteer door te drukken op de SELECTIEKNOP naast het symbool [Figuur SA-3].

SYMBOOL	BESCHRIJVING
	<b>VERGRENDELEN / ONTGRENDELEN:</b> maakt het mogelijk de machine te vergrendelen / ontgrendelen. U moet de machine vergrendelen om het veiligheidssysteem te activeren.  Wanneer het systeem ontgrendeld is, kan de gebruiker op RUN/ENTER drukken en vervolgens op START om het werk te beginnen.  Een geldig wachtwoord is nodig om de vergrendelde machine te kunnen opstarten.
	<b>SYSTEEM / INSTELLINGEN:</b> Toegang tot systeemopties Wordt gebruikt om de klok in te stellen, de systeemwaarschuwingen te controleren, de taal te selecteren, wachtwoorden in te stellen enz.
?	<b>HELP:</b> Toegang tot hulp voor het actuele menu-item.
EXIT	Met EXIT keert u terug naar het vorige menu.
11:23 0,0	<b>KLOK / WERKKLOK:</b> Druk op deze knop om de werkklok op nul te zetten of te vergrendelen; SYSTEEM / INSTELLINGEN om de tijd in te stellen.
	<b>PIJL OMHOOG:</b> terug naar het vorige scherm. <b>PIJL OMLAAG:</b> verder naar het volgende scherm.
	<b>MARKERINGSPIJLEN:</b> geen scherm beschikbaar (vooruit / achteruit).
	<b>SELECTIEPIJL:</b> om menu-item te selecteren.
NEXT	Om naar het VOLGENDE scherm in de reeks te gaan. VOORBEELD: het volgende scherm met actieve waarschuwingen.
INFO	Voor meer info over een aanbouwdeel.
YES/NO	Antwoord ja/nee op de gestelde instellingsvraag.
CLEAR	Wist een eerder ingevoerd wachtwoord.
SET	Om het huidige wachtwoord in te stellen en aan te nemen.

**INSTELLING BEDIENINGSPANEEL (VERVOLG)**

**Rechterpaneel (Deluxe-paneel) (vervolg)**

Voorbeelden

**Figuur SA-4**

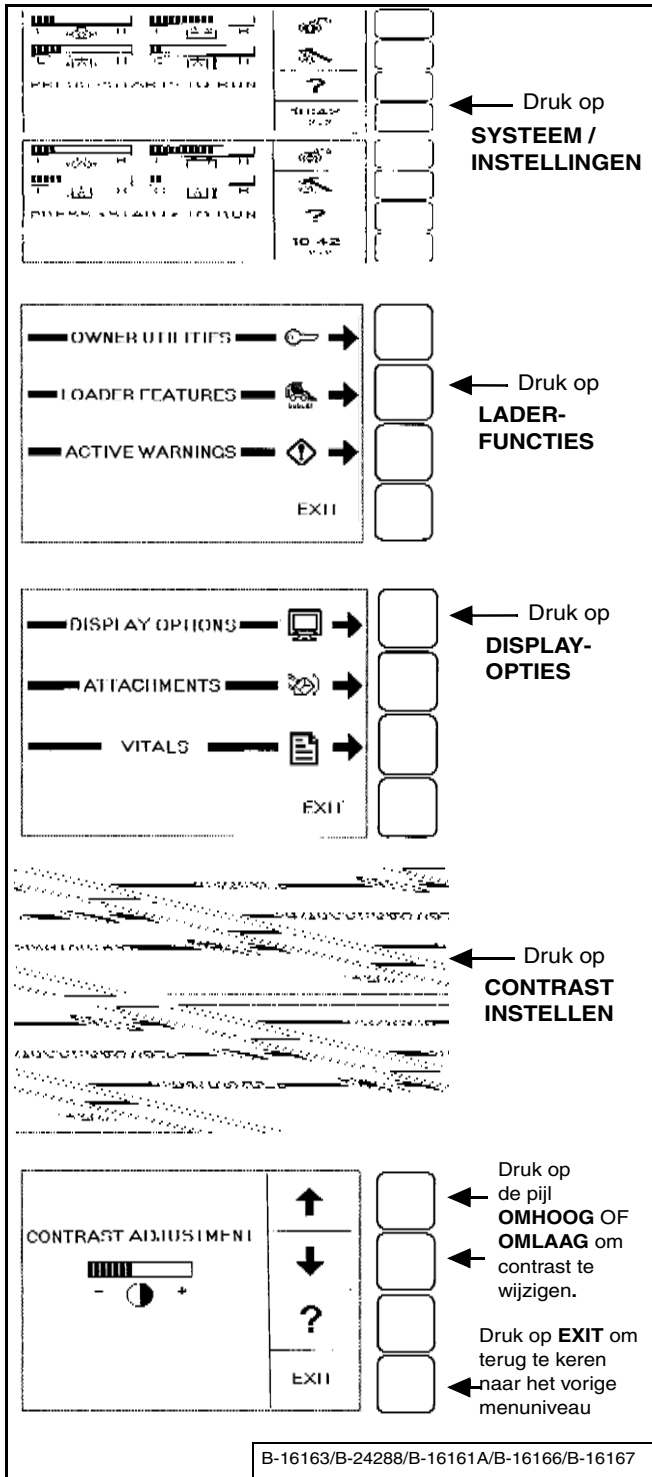

Meer voorbeelden:

**Klokken**

**Druk op . .**  
**SYSTEEM / INSTELLINGEN**  
**LADERFUNCTIES**  
**DISPLAY-OPTIES**  
**KLOKKEN**

**KLOK INSTELLEN**

Gebruik het toetsenbord om de tijd in te stellen.  
 Druk op **RUN / ENTER** om de klok in te stellen.  
 Druk op **EXIT** om terug te keren naar het vorige menuniveau

**WERKKLOK RESETTEN** (wachtwoord noodzakelijk)

(de werkklok houdt het totaal aantal bedrijfsuren bij)  
 Druk op **WISSEN** om de klok op nul te zetten.  
 Druk op **VERGRENDELEN / ONTGRENDELEN** om te ontgrendelen.  
 Voer het wachtwoord in en druk op **RUN / ENTER**.

**Talen**

**Druk op . .**  
**SYSTEEM / INSTELLINGEN**  
**LADERFUNCTIES**  
**DISPLAY-OPTIES**

**TALEN**

Selecteer de taal en druk op **RUN / ENTER**.  
 Druk op **EXIT** om terug te keren naar het vorige menuniveau

**Vitale onderdelen** (houd de motor, hydraulische / hydrostatische en elektrische functies in de gaten als de motor draait.)

**Druk op . .**  
**SYSTEEM / INSTELLINGEN**  
**LADERFUNCTIES.**

**VITALE ONDERDELEN**

Druk op de **SELECTIEPIJL** om **METRIEKE** of **ENGELSE (M / E)** maten te selecteren

U kunt in real-time de volgende waarden volgen:

- Oliedruk van de motor**
- Temperatuur motorkoelvloeistof**
- Hydraulische laaddruk**
- Temperatuur hydraulische olie**
- Systeemsparing**
- Motortoerental**

Het Deluxe-instrumentenpaneel is eenvoudig te gebruiken. Ga door met het invoeren van uw voorkeurstellingen voor het gebruiken / controleren van uw Bobcat-lader.

## INSTELLING BEDIENINGSPANEEL (VERVOLG)

### Besturingsinformatie aanbouwdeel (Deluxe-instrumentenpaneel)

Op het Deluxe-instrumentenpaneel kan de gebruiker informatie oproepen over de bediening van de Bobcat-aanbouwdelen.

Figuur SA-5

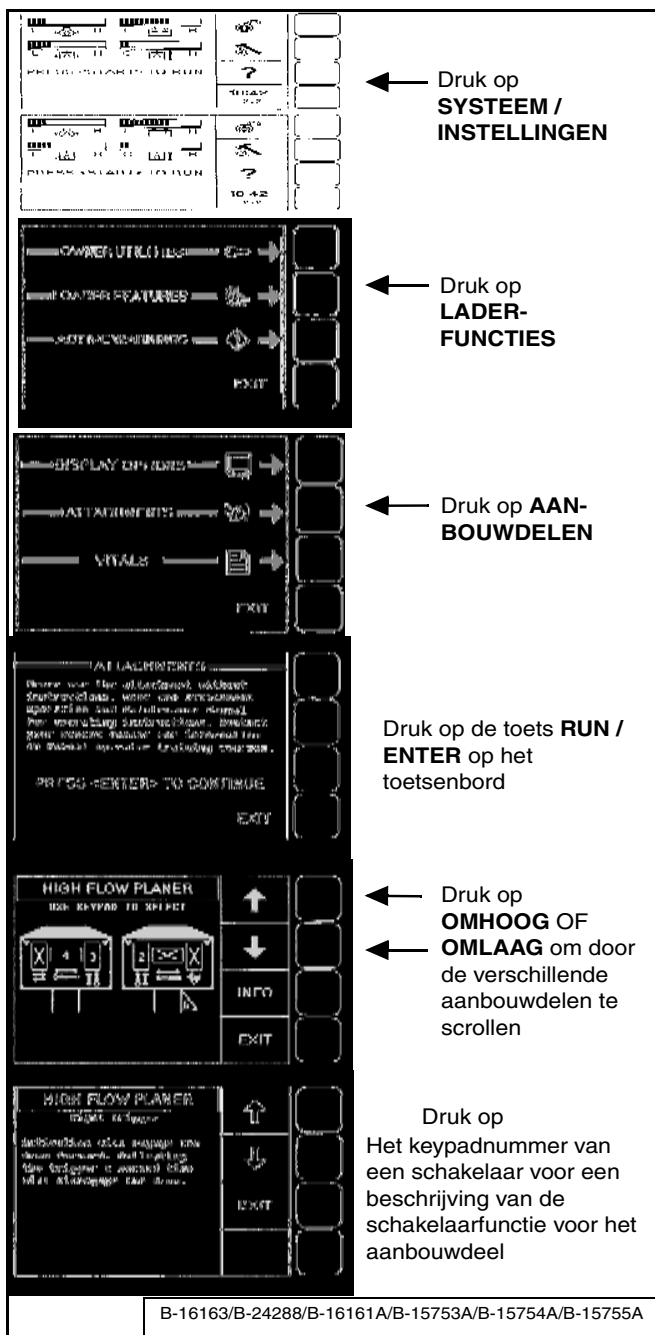

De aanbouwdelen staan in alfabetische volgorde [Figuur SA-5]. Druk op de toets exit om één scherm terug te gaan of druk op de toets "0" (zero) om direct terug te gaan naar het beginscherm.

## WACHTWOORD INSTELLEN (SLEUTELVRIJ STARTPANEEL)

### Wachtwoordbeschrijving

#### Hoofdwachtwoord:

Een definitief en naar willekeur geselecteerd wachtwoord dat in de fabriek is ingesteld en niet kan worden veranderd. Dit wachtwoord wordt omwille van de service gebruikt door de Bobcat-verdeler wanneer het wachtwoord van de eigenaar niet bekend is; of om het wachtwoord van de eigenaar te veranderen.

#### Wachtwoord van de eigenaar:

Maakt het volledige gebruik van de lader mogelijk. Het moet worden gebruikt om het wachtwoord van de eigenaar te veranderen.

### Veranderen van het wachtwoord van de eigenaar

Druk op de knop RUN om het elektrisch systeem van de lader in te schakelen.

Voer in geval van vergrendeling het vijfcijferige wachtwoord van de eigenaar in met de nummertoeetsen (1 t/m 0).

#### Figuur SA-6

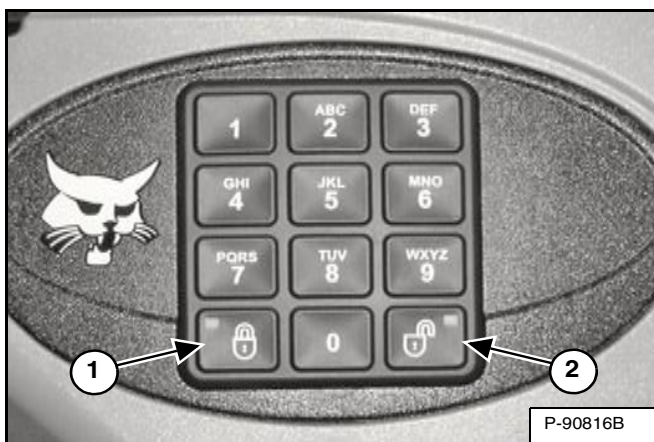

Druk in en houd de vergrendel- (1) en ontgrendeltoets (2) [Figuur SA-6] twee seconden ingedrukt.

Het rode lampje van de vergrendeltoets gaat knipperen en het display van het linkerpaneel toont de melding [ENTER].

Voer een nieuw vijfcijferig wachtwoord in met de nummertoeetsen (1 t/m 0). Er verschijnt een sterretje op het display van linkerpaneel telkens wanneer op de toets wordt gedrukt.

Het display van het linkerpaneel toont de melding [OPNIEUW].

Voer het nieuwe vijfcijferige wachtwoord opnieuw in.

Het rode lampje van de vergrendeltoets gaat continu branden.

### Functie wachtwoorduitschakeling

Met deze functie kan de eigenaar de wachtwoordfunctie uitschakelen zodat er geen wachtwoord hoeft te worden ingevoerd telkens wanneer de motor wordt gestart.

Druk op de knop RUN om het elektrisch systeem van de lader in te schakelen.

Voer het vijfcijferige wachtwoord van de eigenaar in met de nummertoeetsen (1 t/m 0).

#### Figuur SA-7

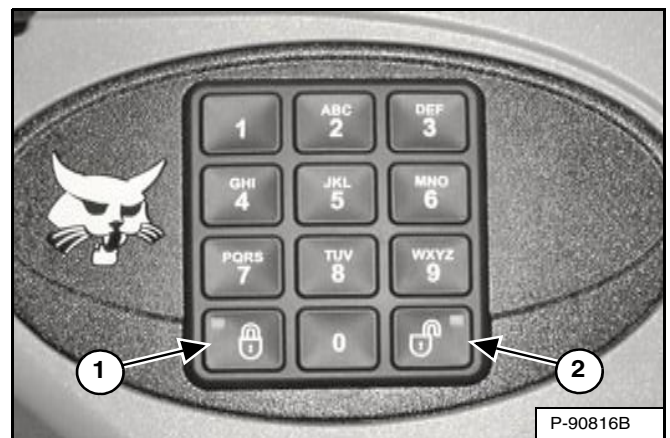

Druk op de ontgrendeltoets (2) [Figuur SA-7].

Het display van het linkerpaneel toont de melding [CODE].

Voer het vijfcijferige wachtwoord van de eigenaar in met de nummertoeetsen (1 t/m 0). Het groene lampje van de ontgrendeltoets knippert en brandt vervolgens continu.

De lader kan nu worden gestart zonder wachtwoord.

**OPMERKING: Gebruik de volgende procedure om de machinevergrendeling te resetten, zodat een wachtwoord nodig is voor het starten van de lader.**

Druk op de knop RUN om het elektrisch systeem van de lader in te schakelen.

Druk op de vergrendeltoets (1) [Figuur SA-7].

Het rode lampje van de vergrendeltoets gaat knipperen en het display van het linkerpaneel toont de melding [CODE].

Voer het vijfcijferige wachtwoord van de eigenaar in met de nummertoeetsen (1 t/m 0). Het groene lampje van de ontgrendeltoets knippert en het rode lampje gaat vervolgens continu branden.

U moet nu steeds het wachtwoord invoeren om de lader te kunnen starten.

## WACHTWOORD INSTELLEN (DELUXE INSTRUMENTENPANEEL)

Machines met een Deluxe-instrumentenpaneel zijn uitgerust met een wachtwoordinstelfunctie.

### Wachtwoordbeschrijving

Alle nieuwe machines met een Deluxe-paneel worden bij de Bobcat-verdeler geleverd met het toetsenblok in vergrendelde stand. Dit betekent dat een wachtwoord moet worden gebruikt om de motor te starten.

Om veiligheidsredenen kan uw verdeler het wachtwoord wijzigen en het paneel instellen in de vergrendelde stand. Uw verdeler zal u dit wachtwoord geven.

#### Hoofdwachtwoord:

Een definitief en naar willekeur geselecteerd wachtwoord dat in de fabriek is ingesteld en niet kan worden veranderd. Dit wachtwoord wordt omwille van de service gebruikt door de Bobcat-verdeler wanneer het wachtwoord van de eigenaar niet bekend is; of om het wachtwoord van de eigenaar te veranderen.

#### Eigenaarswachtwoord:

Maakt het volledige gebruik van de lader en het instellen van het Deluxe-paneel mogelijk. Er is maar één enkel wachtwoord van de eigenaar. Het moet worden gebruikt om de wachtwoorden van de eigenaar of de gebruikers te veranderen. De eigenaar moet het wachtwoord zo snel mogelijk wijzigen voor de beveiliging van de lader.

#### Gebruikerswachtwoord:

Maakt het mogelijk de lader te starten en te gebruiken; kan geen wachtwoord of andere instelfuncties wijzigen.

Voor de procedures om wachtwoorden te veranderen. (Zie Veranderen van het wachtwoord van de eigenaar op pagina 158) en (zie Veranderen van gebruikerswachtwoorden op pagina 159).

## Veranderen van het wachtwoord van de eigenaar

Figuur SA-8

Druk op **SYSTEEM / INSTELLINGEN**

Druk op **HULPINSTELLINGEN EIGENAAR**

Voer het **WACHTWOORD** (eigenaars- of hoofdwachtwoord) in op het **Toetsenbord** en druk vervolgens op **ENTER** om verder te gaan.

Druk op **HULPINSTELLINGEN WACHTWOORD**

Druk op **EIGENAAR WIJZIGEN**

Voer het nieuwe **EIGENAARSWACHTWOORD** in op het **Toetsenbord** en druk vervolgens op **ENTER** om verder te gaan

Voer opnieuw het nieuwe **EIGENAARSWACHTWOORD** in op het **toetsenbord** en druk op **ENTER** om verder te gaan

De procedure **EIGENAARSWACHTWOORD** is nu voltooid

B-16163/B-24288/B-24290/B-24291/B-16171/B-24292/B-24293/B-24294

**WACHTWOORD INSTELLEN (DELUXE INSTRUMENTENPANEEL) (VERVOLG)**

**Veranderen van gebruikerswachtwoorden**

**Figuur SA-9**

← Druk op **SYSTEME / INSTELLINGEN**

← Druk op **HULPINSTELLINGEN EIGENAAR**

Voer het **WACHTWOORD** (eigenaars- of hoofdwachtwoord) in op het **Toetsenbord** en druk vervolgens op **ENTER** om verder te gaan.

← Druk op **HULPINSTELLINGEN WACHTWOORD**

← Druk op **GEBRUIKER WIJZIGEN**

Voer het **GEBRUIKERS-**nummer in op het **toetsenbord** (er zijn 8 verschillende gebruikers mogelijk, elk met een eigen wachtwoord) en druk vervolgens op **ENTER** om verder te gaan.

Voer het **GEBRUIKERSWACHTWOORD** in op het **toetsenbord** en druk op **ENTER** om verder te gaan.

De procedure **GEBRUIKERSWACHTWOORD** is nu voltooid. Voer een ander **GEBRUIKERS-**nummer in **OF**

← Druk op **EXIT**

B-16163/B-24288/B-24290/B-24291/B-16171/B-24295/B-24296/B-24297A

**Functie wachtwoorduitschakeling**

Met deze functie kan de eigenaar de wachtwoordfunctie uitschakelen zodat er geen wachtwoord hoeft te worden ingevoerd telkens wanneer de motor wordt gestart.

**Figuur SA-10**

← Druk op **VERGRENDELEN / ONTGRENDELEN**

Voer het **EIGENAARS-**WACHTWOORD in op het **toetsenbord** en druk op **ENTER** om verder te gaan.

← Druk op **MACHINE ONTGRENDELEN**

← Druk op **EXIT**

De machine is nu **ONTGRENDELD** en kan worden gestart zonder wachtwoord.

B-16163/P-76075/P-76076/P-76076A/P-76077



## ONDERHOUDSKLOK

### Beschrijving

De onderhoudsklok waarschuwt de bestuurder wanneer het volgende onderhoud vereist is. **VOORBEELD:** De onderhoudsklok kan worden ingesteld op een interval van 250 uur om te herinneren aan het volgende geplande 250 uren-onderhoud.

Figuur SA-11

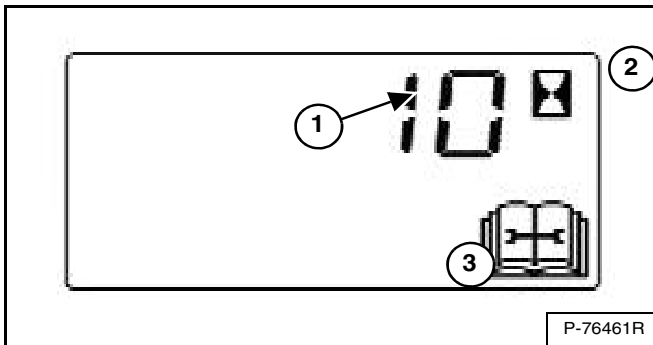

Tijdens de werking van de machine zullen er twee alarmsignalen klinken wanneer er minder dan 10 bedrijfsuren resterend tot aan het volgende geplande onderhoud.

De resterende uren tot aan de onderhoudsbeurt verschijnen gedurende vijf seconden op het gegevensdisplay (1) terwijl het onderhouds-symbool (3) en het urentellersymbool (2) [Figuur SA-11] knipperen.

**OPMERKING: Op het display verschijnen negatieve getallen na de aftelling tot nul.**

Het display keert dan terug naar het vorige display en zal gedurende vijf seconden verschijnen telkens wanneer de machine gestart wordt totdat de onderhoudsklok wordt gereset.

Figuur SA-12



Op het Deluxe-instrumentenpaneel, indien voorhanden, wordt een melding (1) [Figuur SA-12] getoond die de bestuurder wijst op het onderhoud van de machine.

Dit bericht blijft 10 seconden op het scherm waarna het vorige scherm opnieuw verschijnt. Telkens wanneer de machine wordt gestart, verschijnt dit bericht opnieuw gedurende 10 seconden totdat de onderhoudsklok wordt gereset.

Figuur SA-13

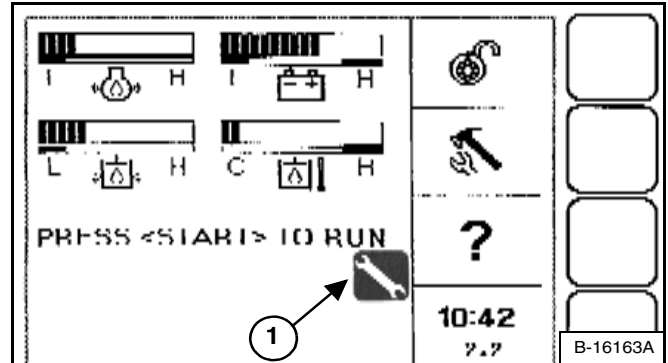

Op het Deluxe-instrumentenpaneel, indien voorhanden, verschijnt een sleutelsymbool (1) [Figuur SA-13] die de bestuurder wijst op het onderhoud van de machine. Dit symbool blijft op het display tot de onderhoudsklok is gereset.

**OPMERKING: Bij laders met een Standaardpaneel of Sleutelvrij Startpaneel verschijnt geen BobCARE<sup>SM</sup> PM-bericht of sleutelsymbool op het rechterpaneel.**

### Instelling

Neem contact op met uw Bobcat-verdeler voor de installatie van deze functie.

### Resetten

Neem contact op met uw Bobcat-verdeler om de onderhoudsklok te resetten.



## SPECIFICATIES

(T110) LADER SPECIFICATIES .....	163
Aandrijfsysteem .....	165
Bedieningselementen .....	164
Brandstofverbruik .....	167
Capaciteiten .....	166
Elektrisch .....	166
Gronddruk .....	166
Hydraulisch systeem .....	165
Machinafmetingen .....	163
Milieuvriendelijk .....	167
Motor .....	164
Prestaties .....	164
Rupsbanden .....	166
Temperatuurbereik .....	167



**Bobcat®**

## (T110) LADER SPECIFICATIES

### Machineafmetingen

- De afmetingen zijn van toepassing op laders met standaard rupsbanden en 50 inch bouw/industriële laadbak en kunnen variëren afhankelijk van het type bak dat gebruikt wordt. Alle afmetingen zijn in inches. De betreffende metrische maten worden tussen haakjes in millimeters gegeven.
- De conformiteit met SAE of ISO-normen kan zonder waarschuwing vooraf, worden gewijzigd.

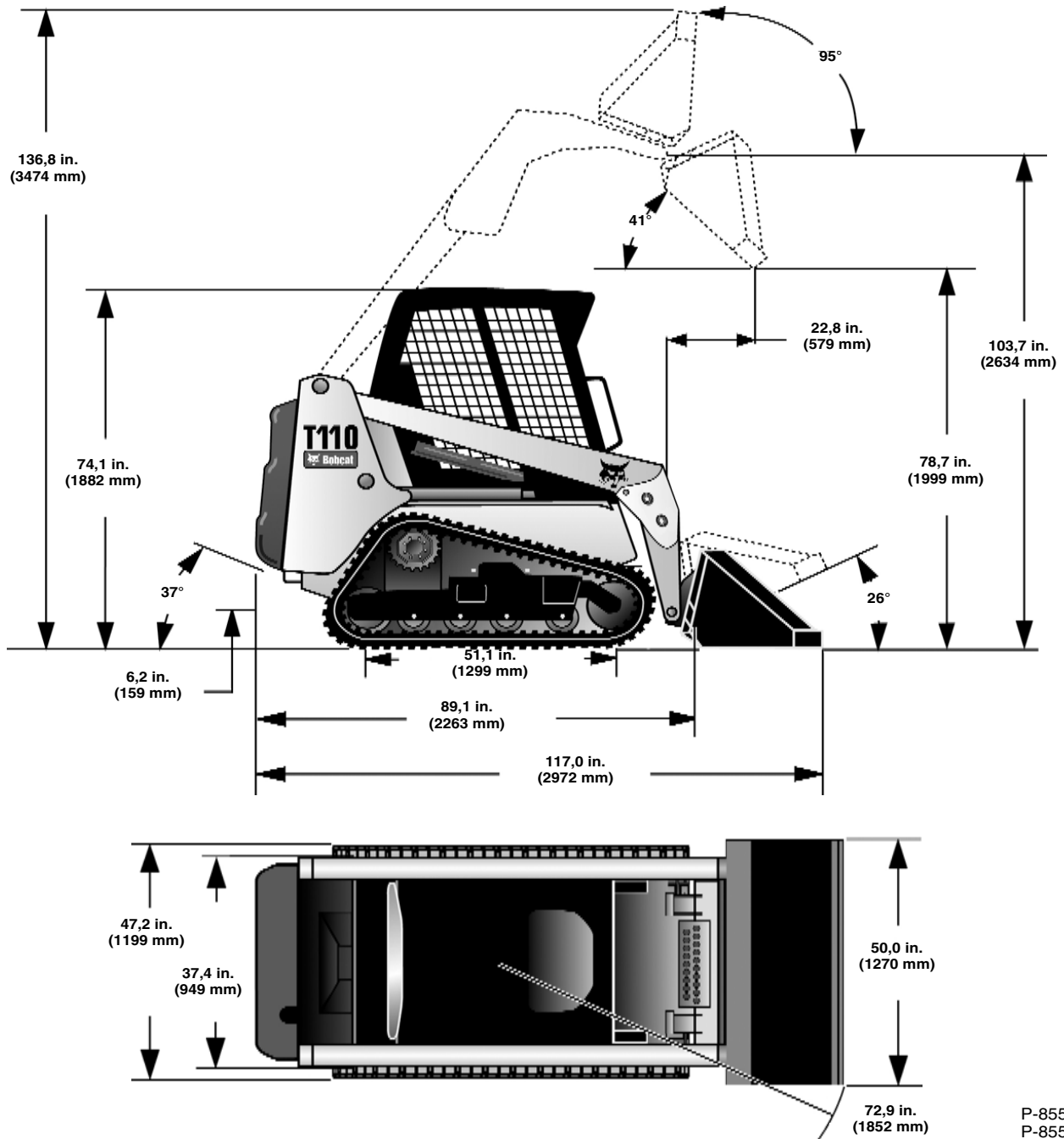

Wijzigingen in de constructie of gewichtsverdeling van de lader kunnen de bediening- en stuurreactie beïnvloeden en kunnen storingen in de laderonderdelen veroorzaken.



**(T110) LADERSPECIFICATIES (VERVOLG)**

**Prestaties**

	<b>STANDAARD BEDIENINGSELEMENTEN</b>	<b>SELECTEERBARE JOYSTICKBEDIENING (SJC)</b>
Nominale werkcapaciteit (ISO)	1100 lb. (499 kg)	1100 lb. (499 kg)
Kiplast (ISO)	3181 lb. (1443 kg)	3422 lb. (1552 kg)
Bedrijfsgewicht	5244 lb. (2379 kg)	5445 lb. (2470 kg)
SAE Uitbreekkracht - Heffen	2473 lb. (1122 kg)	3035 lb. (1377 kg)
SAE Uitbreekkracht - Kippen	2360 lb. (1071 kg)	2226 lb. (1010 kg)
Duwkracht	3147 lb. (1428 kg)	2990 lb. (1356 kg)
Rijsnelheid - Enkele snelheid - Twee snelheden (optie)	0 - 5,2 mph (0 - 8,4 km/hr.) - - -	0 - 5,2 mph (0 - 8,4 km/hr.) 0 - 8,4 mph (0 - 13,5 km/hr.)

**Motor**

Merk / Model	Kubota / V2403-M-DI-E3B Interim Tier IV
Brandstof / koeling	Diesel / vloeistof
Paardenkracht (SAE Netto)	38,8 PK (28,9 kW) bij 2200 TPM
Laag toerental	1220 TPM
Hoog toerental	2450 TPM
Koppel (SAE Netto)	110,9 ft.-lb. (150,4 Nm) bij 1400 TPM
Aantal cilinders	4
Cilinderinhoud	148,53 cu. in. (2.434 l)
Boring / Slag	3,425 in. / 4,03 in. (87 mm / 102,4 mm)
Smering	Druksysteem met tandwielpompe en filter
Ventilatie krukaskast	Gesloten ventilatie
Luchtreiniging	Droog vervangbare papier patroon met afzonderlijk veiligheidselement
Ontsteking	Compressie - dieselbrandstof
Luchtinlaat	Zonder drukvulling
Starthulp	Gloeibougies - Wordt indien nodig automatisch geactiveerd in RUN-positie.

**Bedieningselementen**

Besturingssysteem voertuig	Richting en snelheid bediend door twee stuurhendels <i>of</i> optionele joystick(s)
Laderhydrauliek - Heffen en kippen  - Hulphydrauliek vooraan (standaard)	Bediend via aparte voetbediening, <i>of</i> optioneel selecteerbare joystickbediening (SJC) Bediend via zijdelingse beweging van de rechter stuurhendel <i>of</i> optionele rechter selecteerbare joystickbediening (SJC)
Drukafvoer hulphydrauliek	Snelkoppelingen vooraan (Zie Aflaten van druk van hulphydrauliek in deze handleiding.)
Motor	Hendel snelheidsbediening; startschakelaar met sleutel <i>of</i> optionele Deluxe instrumentenpaneel en functiefout uitschakeling.
Starthulp	Gloeibougies worden indien nodig automatisch geactiveerd door instrumentenpaneel.
Bedrijfsrem	Twee onafhankelijke hydrostatische systemen bediend door twee stuurhendels <i>of</i> optionele joystick(s)
Secundaire rem	Een van de hydrostatische transmissies
Parkeerrem (standaard)	Veerbelaste meerschijvenrem die uitzet onder hydraulische druk, geactiveerd door handbediende schakelaar in het midden van het instrumentenpaneel

**(T110) LADERSPECIFICATIES (VERVOLG)**

**Aandrijfsysteem**

Hoofdaandrijving	Volledig hydrostatisch; aandrijving rubber rupsbanden
Transmissie	Traploze hydrostatische tandemzuigerpompen
Eindaandrijving	2 volledig omkeerbare hydrostatische motoren die rubberen rupsbanden aandrijven

**Hydraulisch systeem**

Type pomp	Door motor aangedreven, tandwielpomp
Pompcapaciteit - Standaard	12,5 GPM (47,5 l/min.) @ 2200 motortoerental @ 91% efficiëntie
Kleppenstand systeemontlasting	3000 PSI (207 bar)
Filter (hydraulisch)	Vervangbaar synthetisch doorstroomelement van 3-micron
Hydraulische cilinders	Dubbelwerkend; kipcilinders met schokdemper tijdens lossen en terugdraaien
Boringdiameter: Linker cilinder (2)	2,00 in. (50,8 mm)
Kipcilinder (2)	2,25 in. (57,2 mm)
Stangdiameter: Linker cilinder (2)	1,25 in. (31,8 mm)
Kipcilinder (2)	1,25 in. (31,8 mm)
Slag: Linker cilinder (2)	25,73 in. (653,5 mm)
Kipcilinder (2)	11,89 in. (302,0 mm)
Regelklep	3-spoelen, open midden met veerklemming bij het heffen en zweven en handmatig bediende hulpspoel
Vloeistofleidingen	SAE Standaard buisleidingen, slangen en koppelstukken
Type vloeistof	Bobcat-vloeistof 6903117 - (2,5 Gal.) 6903118 - (5 Gal.) 6903119 - (55 Gal.)
Hydraulische functietijden (Standaard bedieningselementen / SJC):	
Hefarmen heffen	3,0 / 2,8 seconden
Hefarmen neerlaten	1,9 / 1,9 seconden
Bak lossen	1,6 / 1,5 seconden
Bak terugdraaien	1,3 / 1,2 seconden



(T110) LADERSPECIFICATIES (VERVOLG)

Elektrisch

Dynamo	Riemaandrijving, 90 A, open
Accu	12 volt, 600 koude start A bij 0° F (-18° C) 115 min. reservecapaciteit bij 25 A
Startmotor	12 V, tandwielreductietype, 3,6 PK (2,7 kW)
Instrumentenpaneel	<p><b>Meters:</b> Temperatuur motorkoelvloeistof, brandstofniveau.</p> <p><b>Waarschuingslampjes:</b> brandstofniveau, veiligheidsgordel, temperatuur motorkoelvloeistof, motorstoring, hydraulische storing, algemene waarschuwing.</p> <p><b>Indicatoren:</b> BICS-functies, twee snelheden, 3-punts schoudergordel, richtingaanwijzers, voorgloeien motor.</p> <p><b>Gegevensdisplay:</b> bedrijfsuren, motortoerental, instelling snelheidsbeheer, afteller onderhoudsklok, accuspanning, onderhoudscodes, afteller voorgloeien motor, instelling compensatie stuurafwijking, Instelling stuurgevoeligheid.</p> <p><b>Overig:</b> geluidsalarm, lichten, optie/accessoire-schakelaars.</p> <p><b>Optionele Deluxe instrumentenpaneel:</b></p> <p>*Extra staafmeters voor: motoroliedruk, systeemspanning, hydrostatische laaddruk en temperatuur hydraulische olie.</p> <p>*Extra functies zoals: sleutelvrije start, digitale klok, werkklok, bedieningsinformatie aanbouwdelen, wachtwoorduitschakeling, meertalig display, helpschermen, diagnosemogelijkheden en uitschakelfunctie motor/hydraulisch systeem.</p>

Capaciteiten

Brandstof	11,9 Gal. (45,2 l)
Motorolie en filter	6,7 qt. (6,3 l)
Motorkoelsysteem zonder verwarming	11,6 qt. (11,0 l)
Motorkoelsysteem met verwarming	12,7 qt. (12,0 l)
Hydraulisch / hydrostatisch reservoir	3,4 qt. (13,0 l)
Hydraulisch / hydrostatisch systeem	6,3 Gal. (24,0 l)

Rupsbanden

Standaard	9,8 in. (250 mm) rubber, C-patroon
-----------	------------------------------------

Gronddruk

	STANDAARD BEDIENINGSELEMENTEN	SELECTEERBARE JOYSTICKBEDIENING (SJC)
Standaard rupsbanden	4,6 PSI (0,317 bar)	4,8 PSI (0,331 bar)



**(T110) LADERSPECIFICATIES (VERVOLG)**

**Brandstofverbruik**

Motorbelasting	Volledig - 100%	Hoog - 70%	Gemiddeld - 50%	Laag - 30%
Brandstofverbruik per uur	2,0 Gal. / 7,6 l	1,5 Gal. / 5,7 l	1,3 Gal. / 4,9 l	1,2 Gal. / 4,5 l
<b>OPMERKING: De brandstofverbruikstabel dient uitsluitend als richtlijn. Het daadwerkelijke verbruik kan variëren.</b>				

**Milieuvriendelijk**

	Geluid- / trillingsniveau	Onduidelijkheden (indien van toepassing)
Geluidsniveau LpA (EU-Richtlijn 2000/14/EG)	99 dB(A)	- - -
Geluidsniveau in de cabine (ISO 6396)	86,3 dB(A)	- - -
Lichaamstrillingen (ISO 2631-1) (limiet 0,5 m/s <sup>2</sup> )	1,01 m/s <sup>2</sup>	0,455 m/s <sup>2</sup>
Hand-arm trillingen (ISO 5349-1) (limiet 2,5 m/s <sup>2</sup> )	2,94 m/s <sup>2</sup>	1,42 m/s <sup>2</sup>

**Temperatuurbereik**

Bediening en opslag	-14,8° - +100,4° F (-26° - +38° C)
---------------------	------------------------------------





**Bobcat®**



## GARANTIE

GARANTIE.....171



**Bobcat®**

**GARANTIE**

# GARANTIE

## CHARGEUSES BOBCAT

DOOSAN TRADING LIMITED garantit au concessionnaire agréé (vendeur) qui, conformément au contrat conclu avec Bobcat, garantit à son tour à l'utilisateur final / au propriétaire, que chaque nouvelle chargeuse Bobcat est exempte de tout vice de matière ou de fabrication pour une période de douze (12) mois après livraison à l'utilisateur final / au propriétaire ou de 2000 heures d'utilisation, selon le cas qui se présente.

Pendant la période de garantie, le distributeur agréé Bobcat réparera ou remplacera, à la convenance de DOOSAN TRADING LIMITED, sans facturer de frais de pièces, de main d'œuvre ou de déplacement du technicien, toute pièce du produit Bobcat qui présenterait des défaillances en raison de défaut de fabrication ou de matériau. L'utilisateur final / le propriétaire informera immédiatement le concessionnaire Bobcat agréé, par écrit, de tout défaut de cette nature et lui accordera un délai raisonnable pour procéder au remplacement ou à la réparation. DOOSAN TRADING LIMITED peut exiger, à son gré, le retour des pièces défectueuses à l'usine. Le transport du produit Bobcat chez le concessionnaire Bobcat agréé, afin d'y effectuer les travaux sous garantie, est à la charge de l'utilisateur final/du propriétaire.

Les entretiens prévus doivent être respectés et documentés, et des pièces / lubrifiants d'origine doivent être utilisés. La garantie ne couvre pas les éléments suivants : huiles, lubrifiants, liquides de refroidissement, éléments de filtres, pièces de réglage, ampoules, fusibles, pièces du système de démarrage (bougies de préchauffage, pompe d'injection de carburant, injecteurs), courroies du ventilateur de l'alternateur et autres pièces d'usure rapide. Les axes et les bagues sont considérés comme étant des éléments consommables normaux et ne sont pas couverts par la garantie.

Cette garantie ne s'applique pas aux pneus et autres accessoires de commerce de fabrication autre que Bobcat. À cet égard, le propriétaire s'appuiera uniquement sur la garantie, le cas échéant, de leurs fabricants respectifs. La garantie ne couvre pas les dommages entraînés par un abus, des accidents, des modifications, l'utilisation du produit Bobcat avec un godet ou accessoire non homologué par Bobcat, l'obstruction du flux d'air, ou le non-respect des instructions applicables à ce produit pour l'entretien ou l'utilisation du produit Bobcat.

DOOSAN TRADING LIMITED EXCLUT TOUTES LES AUTRES GARANTIES, CONDITIONS OU DÉCLARATIONS IMPLICITES OU EXPLICITES, RÉGLEMENTAIRES OU AUTRES (EN DEHORS DU TITRE), Y COMPRIS TOUTE GARANTIE OU CONDITION IMPLICITE DE COMMERCIALISATION, DE QUALITÉ OU D'ADAPTATION À UNE UTILISATION PARTICULIÈRE.

LA RÉPARATION PAR DOOSAN TRADING LIMITED DE TOUTE NON CONFORMITÉ, PATENTE OU LATENTE, AU COURS DE LA PÉRIODE ET DANS LES CONDITIONS PRÉCITÉES, VAUT EXÉCUTION COMPLÈTE PAR DOOSAN TRADING LIMITED DE SA RESPONSABILITÉ EN LA MATIÈRE, AU TITRE DE TOUT CONTRAT, GARANTIE, PRÉJUDICE, NÉGLIGENCE, INDEMNITÉ, RESPONSABILITÉ STRICTE OU AUTRE LIÉS AU PRODUIT CONCERNÉ OU QUI POURRAIENT EN RÉSULTER.

L'INDEMNISATION DE L'UTILISATEUR FINAL / DU PROPRIÉTAIRE ACCORDÉE SELON LES TERMES PRÉCITÉS DE CETTE GARANTIE EST EXCLUSIVE, ET LA RESPONSABILITÉ TOTALE DE DOOSAN TRADING LIMITED, Y COMPRIS TOUTE SOCIÉTÉ HOLDING, FILIALE, ASSOCIÉE, AFFILIÉE OU DISTRIBUTRICE, AU REGARD DE CETTE VENTE OU DU PRODUIT ET DU SERVICE FOURNIS AUX TERMES DE CETTE GARANTIE ET RELATIVE À LA PERFORMANCE OU AU DYSFONCTIONNEMENT DUDIT PRODUIT, Y COMPRIS TOUTE INSTRUCTION DE LIVRAISON, D'INSTALLATION, DE RÉPARATION OU D'ORDRE TECHNIQUE DONNÉE DANS LE CADRE DE LA VENTE, AU TITRE DE TOUT CONTRAT, GARANTIE, PRÉJUDICE, NÉGLIGENCE, INDEMNITÉ, RESPONSABILITÉ STRICTE OU AUTRE, NE POURRA EXCÉDER LE PRIX D'ACHAT DU PRODUIT CONCERNÉ PAR LA PROCÉDURE DE GARANTIE.

DOOSAN TRADING LIMITED, Y COMPRIS TOUTE SOCIÉTÉ HOLDING, FILIALE, ASSOCIÉE, AFFILIÉE OU DISTRIBUTRICE, NE PEUT EN AUCUN CAS ÊTRE TENUE RESPONSABLE ENVERS L'UTILISATEUR FINAL / LE PROPRIÉTAIRE OU LEURS AYANT-DROIT, BÉNÉFICIAIRES OU CESSIONNAIRES AU REGARD DE CETTE VENTE, DE TOUT DOMMAGE INDIRECT, ACCESSOIRE, PARTICULIER OU EXEMPLAIRE RÉSULTANT DE CETTE VENTE OU DE SON INEXÉCUTION, OU RÉSULTANT DE TOUT DÉFAUT, PANNE OU DYSFONCTIONNEMENT DU PRODUIT VENDU, AU TITRE DE PERTE D'UTILISATION, DE BÉNÉFICE, DE CHIFFRE D'AFFAIRES, D'INTÉRÊTS, DE RÉPUTATION OU D'ARRÊT DE TRAVAIL, DE DÉGRADATION D'AUTRES BIENS, DE PERTE SUITE À UNE FERMETURE OU À UN ARRÊT D'EXPLOITATION, D'AUGMENTATION DES COÛTS D'EXPLOITATION, OU DE RÉCLAMATIONS PAR L'UTILISATEUR OU PAR DES CLIENTS DE L'UTILISATEUR POUR MOTIF D'INTERRUPTION DE SERVICE, QUE SA RESPONSABILITÉ SOIT INVOQUÉE OU NON AU TITRE DE TOUT CONTRAT, GARANTIE, PRÉJUDICE, NÉGLIGENCE, INDEMNITÉ, RESPONSABILITÉ STRICTE OU AUTRE.





**Bobcat®**



## ALFABETISCHE INDEX

AANBOUWDELEN.....	80
AANDRIJFRIEM.....	140
ACHTERDEUR (ACHTERKLEP).....	117
ACHTERROOSTER.....	117
ACHTERUITRIJALARMSYSTEEM.....	113
ACHTERUITRIJALARMSYSTEEM.....	47
AFLEVERINGSRAPPORT.....	11
BEDIENING.....	88
BESTURINGSEENHEID AANBOUWDEEL (ACD).....	65
BOBCAT COMPANY BESCHIKT OVER HET ISO 9001-CERTIFICAAT.....	9
BOBCAT-VERGRENDINGSSYSTEEM (BICS).....	106
BOBCAT-VERGRENDINGSSYSTEEM (BICS).....	44
BOB-TACH (HENDEL).....	144
BRANDPREVENTIE.....	21
BRANDSTOFSYSTEEM.....	121
CABINE.....	114
COMPENSATIE STUURAFWIJKING.....	57
CONFORMITEITSVERKLARING.....	7
CONTROLE VAN DE DISPLAYPANELEN.....	78
DAGELIJKSE INSPECTIE.....	66
DE LADER TRANSPORTEREN OP EEN AANHANGWAGEN.....	98
DE MOTOR STILLEGGEN EN DE LADER VERLATEN.....	79
DIAGNOSE / ONDERHOUDSCODES.....	149
DYNAMO-RIEM.....	139
ELEKTRISCH SYSTEEM.....	127
GARANTIE.....	171
HEFARMBYPASS-BEDIENING.....	45
HEFARMSTEUN.....	111
HYDRAULISCH / HYDROSTATISCH SYSTEEM.....	131
HYDRAULISCHE BEDIENINGSELEMENTEN.....	59
HYDRAULISCHE BOB-TACH.....	145
HYDROSTATISCHE AANDRIJFMOTOR.....	138

Zie volgende pagina



## ALFABETISCHE INDEX (VERVOLG)

IDENTIFICATIE INSTRUMENTENPANEEL .....	33
INSTELLING BEDIENINGSPANEEL .....	154
KENMERKEN, TOEBEHOREN EN AANBOUWDELEN .....	13
LADERIDENTIFICATIE .....	12
MOTOR STARTEN .....	71
MOTORKOELSYSTEEM .....	125
NOODUITGANG .....	46
ONDERHOUD LUCHTREINIGING .....	119
ONDERHOUD VAN RUPSBANDTANDWIELEN .....	138
ONDERHOUDSKLOK .....	160
ONDERHOUDSSHEMA .....	105
ONDERWAGENSYSTEEM RUPSBAND .....	86
OPHEFFEN VAN DE LADER .....	97
OPSLAAN EN WEER IN GEBRUIK NEMEN VAN DE LADER .....	146
OVERZICHT VAN BEDIENINGSINSTRUMENTEN .....	41
PARKEERREM .....	45
PLAATS VAN DE SERIENUMMERS .....	11
PUBLICATIES EN HULPMIDDELEN TRAINING .....	28
RIJDEN EN BESTUREN VAN DE LADER .....	49
RUPSBANDENSPIJNING .....	136
SCHARNIERPENNEN .....	143
SLEPEN VAN DE LADER .....	97
SMEERCIRCUIT VAN DE MOTOR .....	124
SMEERMIDDELEN EN VLOEISTOFFEN .....	10
SMEREN VAN DE LADER .....	141
SMERING STEUNROL EN TUSSENWIEL RUPSBAND .....	142
SNELHEIDSREGELING .....	53
STANDAARDONDERHOUD .....	9
STOELBEUGELSYSTEEM .....	109
STOELBEUGELSYSTEEM .....	43
STUURGEVOELIGHEID .....	55
(T110) LADER SPECIFICATIES .....	163
TOERENTALREGELING .....	48
TOT STILSTAND BRENGEN VAN DE LADER .....	51
TRACTION-LOCK TIJDELIJK OPHEFFEN .....	45
TWEESNELHEDENBEDIENING .....	52

Zie volgende pagina



## ALFABETISCHE INDEX (VERVOLG)

VEILIGHEID TIJDENS HET ONDERHOUD .....	103
VEILIGHEIDS- OF WAARSCHUWINGSSYMBOLLEN (STICKERS) .....	24
VEILIGHEIDSGORDEL .....	110
VEILIGHEIDSVOORSCHRIFTEN .....	19
VERWARMINGSSYSTEEM .....	118
VONKVRIJE UITLAAT .....	135
VOORBEREIDINGSPROCEDURE VOOR HET STARTEN .....	68
WACHTWOORD INSTELLEN (DELUXE INSTRUMENTENPANEEL) .....	158
WACHTWOORD INSTELLEN (SLEUTELVRIJ STARTPANEEL) .....	157





**Bobcat®**