



Bobcat®

NL

Bedienings- en onderhoudshandleiding S450 Schranklader

S/N AV9V11001 en hoger

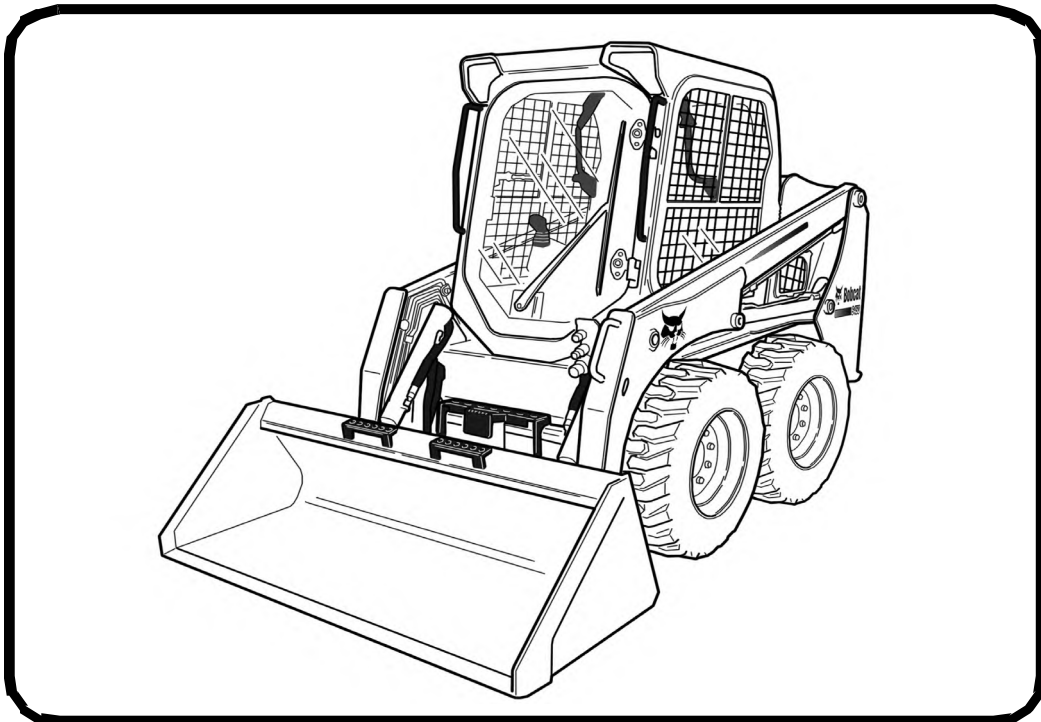

UITGERUST MET
INTERLOCK CONTROL
SYSTEM (BICS™)

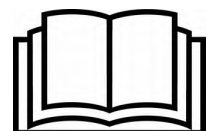



VEILIGHEIDSWAARSCHUWINGEN VOOR DE BESTUURDER

WAARSCHUWING

De bestuurder dient over instructies te beschikken alvorens de machine te gebruiken. Ongeschoolde bestuurders kunnen lichamelijk letsel of levensgevaar veroorzaken.

W-2001-0502

JUIST

P-90216

! Gebruik de lader nooit zonder de instructies. Lees en houd rekening met de aanwijzingen op de machine (stickers), de bedienings- en onderhoudshandleiding en het bestuurdershandboek.

! **Waarschuwingssymbool:** dit symbool met uitroepteken betekent: "Waarschuwing, wees voorzichtig! Het gaat om uw veiligheid!" Lees de volgende boodschap aandachtig.

JUIST

NA1254

! Gebruik altijd de stoelbeugel en maak de veiligheidsgordel goed vast.
! Houd de voeten altijd op de pedalen of de voetsteunen wanneer u de lader bestuurt.

JUIST

NA1198

! Gebruik de lader nooit met een bestuurderscabine die niet ROPS- en FOPS-goedgekeurd is. Draag altijd de veiligheidsgordel.

FOUT

NA1201

! Gebruik de lader nooit als een personenlift of als hefstoel voor het opheffen van personen.

FOUT

NA1190

! Gebruik de lader nooit in een omgeving met explosief stof of gas, of waar uitlaatgassen in contact kunnen komen met ontvlambaar materiaal.

FOUT

NA1199

! Neem nooit passagiers mee.
! Laat geen omstanders toe in de werkzone.

FOUT

NA1194

! Rijd altijd met de laadbak of aanbouwdelen zo laag mogelijk.
! Rijd of draai niet met de hefarmen in opgeheven stand.
! Laad, los en draai op vlakke, horizontale grond.

FOUT

NA1196

! Overschrijd nooit de nominale werkcapaciteit.

FOUT

NA1197

! Laat de lader nooit achter met een draaiende motor of met de hefarmen omhoog.
! Om te parkeren activeert u de parkeerrem en plaatst u het aanbouwdel plat op de grond.

FOUT

NA1195

! Breng nooit wijzigingen aan de uitrusting aan.
! Gebruik uitsluitend aanbouwdelen die door Bobcat Company zijn goedgekeurd voor dit model lader.

VEILIGHEIDSUITRUSTING

De Bobcat-lader moet uitgerust zijn met veiligheidselementen die geschikt zijn voor het uit te voeren werk. Raadpleeg uw dealer voor een veilig gebruik van de aanbouwdelen en toebehoren.

1. **VEILIGHEIDSGORDEL:** Controleer de bevestigingen van de veiligheidsgordel en controleer ook het weefsel en de gesp op beschadigingen.
2. **STOELBEUGEL:** Wanneer deze is opgeklapt, moeten de bedieningselementen van de lader vergrendeld zijn.
3. **BESTUURDERS-CABINE (ROPS en FOPS):** Deze dient op de lader te zijn, waarbij alle bevestigingsmiddelen zijn vastgedraaid.
4. **HANDBOEK VOOR DE BESTUURDER:** Dient in de cabine aanwezig te zijn.
5. **VEILIGHEIDSSYMBOLEN (STICKERS):** Vervang indien beschadigd.
6. **VEILIGHEIDSTREDEN:** Vervang indien beschadigd.
7. **HANDGREPEN:** Vervang indien beschadigd.
8. **HEFARMSTEUN:** Vervang indien beschadigd.
9. **PARKEERREM**
10. **BOBCAT INTERLOCK CONTROL SYSTEM (BICS = BOBCAT-VERGRENDINGSSYSTEEM)**

OSW60-0409



Bobcat®



INHOUD

VOORWOORD	5
VEILIGHEID EN TRAININGSHULPMIDDELEN	19
BEDIENINGSINSTRUCTIES	41
PREVENTIEF ONDERHOUD	129
SYSTEEMINSTELLINGEN EN ANALYSE	199
SPECIFICATIES	215
GARANTIE	223
ALFABETISCHE INDEX	227

REFERENTIEGEGEVENS

Noteer hieronder de correcte gegevens van uw Bobcat-lader. Gebruik steeds deze nummers bij het verwijzen naar uw Bobcat-lader.

Serienummer van de lader _____

Serienummer van de motor _____

OPMERKINGEN:

UW BOBCAT-DEALER:

ADRES:

TELEFOON:



Bobcat Company
P.O. Box 128
Gwinner, ND 58040-0128
VERENIGDE STATEN VAN AMERIKA

Doosan Benelux SA
Drève Richelle 167
B-1410 Waterloo
BELGIË



Bobcat®



VOORWOORD

Deze bedienings- en onderhoudshandleiding werd opgesteld om aan de eigenaar/gebruiker de nodige bedienings- en onderhoudsinstructies te verschaffen voor veilig gebruik van de Bobcat-lader. LEES DEZE BEDIENINGS- EN ONDERHOUDSHANDLEIDING EN ZORG ERVOOR DAT U ALLES GOED BEGREPEN HEBT VOORDAT U MET DE BOBCAT-LADER BEGINT TE WERKEN. Als u nog vragen hebt, kunt u altijd terecht bij uw Bobcat-dealer. Deze handleiding kan ook opties en toebehoren vermelden die niet op uw lader geïnstalleerd zijn.

CONFORMITEITSVERKLARING	7
BOBCAT COMPANY IS ISO 9001 GECERTIFICEERD	9
ONDERDELEN STANDAARD ONDERHOUD	9
SMEERMIDDELEN EN VLOEISTOFFEN	10
PLAATS VAN DE SERIENUMMERS	11
Serienummer van de lader	11
Serienummer van de motor	11
AFLEVERINGSRAPPORT	12
LADERIDENTIFICATIE	13
KENMERKEN, TOEBEHOREN EN AANBOUWDELEN	14
Standaarduitrusting	14
Opties en toebehoren	14
Beschikbare laadbakken	15
Aanbouwdelen	15
Set voor speciale toepassingen	16
Controle en onderhoud van set voor speciale toepassingen	16
Deur- en ruitenkit voor bosbouw	17
Controle en onderhoud van deur- en ruitenset voor bosbouw	17



Bobcat®



CONFORMITEITSVERKLARING

Inhoud EC-conformiteitsverklaring

Deze informatie is in de bedieningshandleiding opgenomen krachtens artikel 1.7.4.2(c) in Bijlage I van de Machinerichtlijn 2006/42/EG.

De officiële EC-conformiteitsverklaring is in een apart document geleverd.

<p>Fabrikant</p>  <p>Bobcat®</p> <p>Bobcat Company Internationaal hoofdkantoor 250 East Beaton Drive West Fargo, ND 58078-6000 VERENIGDE STATEN VAN AMERIKA</p>	<p>EU-richtlijn 2000/14/EG: Geluidsemis­sie buitenmaterieel</p> <p>Aangemelde instantie Technical and Test Institute for Construction Praag, Tsjechië Nummer aangemelde instantie: 1020</p>				
<p>Technische documentatie Doosan Benelux SA Drève Richelle 167 B-1410 Waterloo BELGIË</p>	<p>EG-certificaat Nr. 1020-090-022395</p> <p>Conformiteitsbeoordelingsprocedure(s) 2000/14/EG, Bijlage VIII, Volledige kwaliteitsborging</p> <p>Geluidsvermogenniveaus [Lw(A)]</p> <table border="0"> <tr> <td>Gemeten geluidsniveau</td> <td>100 dBA</td> </tr> <tr> <td>Gegarandeerd geluidsniveau</td> <td>101 dBA</td> </tr> </table>	Gemeten geluidsniveau	100 dBA	Gegarandeerd geluidsniveau	101 dBA
Gemeten geluidsniveau	100 dBA				
Gegarandeerd geluidsniveau	101 dBA				
<p>Beschrijving van de uitrusting Soort uitrusting: Wiellader Modelnaam: S450 Modelcode: AV9V</p> <p>Motorfabrikant: Kubota Model motor: V2203-M-DI-EU2 Motorvermogen: 35,9 kW @ 2800 tpm</p>	<p>De uitrusting voldoet aan onderstaande EG-richtlijn(en) 2006/42/EC: Machinerichtlijn 2004/108/EC: Richtlijn elektromagnetische compatibiliteit</p>				
<p>Conformiteitsverklaring Deze uitrusting voldoet aan de vereisten die worden vermeld in alle EG-richtlijnen die in deze verklaring zijn opgenomen.</p>					
<p>Van kracht sinds:</p> <p>21 maart 2014</p>					



Bobcat®



BOBCAT COMPANY IS ISO 9001 GECERTIFICEERD



ISO 9001 is een internationale standaard die de bepalingen definieert voor een kwaliteitsmanagementsysteem dat waakt over de gebruikte methodes en procedures bij het ontwerpen, ontwikkelen, vervaardigen en verspreiden van Bobcat-producten.

Het British Standards Institute (**BSI**) is het gecertificeerde registratiebureau dat Bobcat Company heeft geselecteerd om te beoordelen of de productiefaciliteiten van Bobcat in Gwinner, North Dakota (VS), Pontchateau (Frankrijk), en de bedrijfskantoren van Bobcat (Gwinner, Bismarck en West Fargo) in North Dakota in overeenstemming zijn met de ISO 9001-norm. **TÜV Rheinland** is het gecertificeerde registratiebureau dat Bobcat Company heeft geselecteerd om te beoordelen of de productiefaciliteiten van Bobcat in Dobris (Tsjechië) in overeenstemming zijn met de ISO 9001-norm. Enkel gecertificeerde taxateurs, zoals BSI en TÜV Rheinland, kunnen registraties verlenen.

ISO 9001 betekent dat wij als bedrijf zeggen wat we doen en doen wat we zeggen. Met andere woorden, we hebben procedures en beleidsnormen opgesteld en kunnen bewijzen dat we deze ook respecteren en opvolgen.

ONDERDELEN STANDAARD ONDERHOUD

	MOTOROLIEFILTER 6675517		ACCU 6674687
	BRANDSTOFFILTER, in-line 7247169		HYDRAULISCH FILTER 7024037
	BRANDSTOFFILTER, opdraaibaar 6667352		FILTER IN DE HYDRAULISCHE DRUKLEIDING 6692337 (Oudere modellen) 6686926 (Nieuwere modellen)
	LUCHTFILTER, buiten 7025562		HYDRAULISCHE VUL- / ONTLUCHTINGSDOP 6727475
	LUCHTFILTER, binnen 7025561		

OPMERKING: Controleer altijd onderdeelnummers met uw Bobcat-dealer.

SMEERMIDDELEN EN VLOEISTOFFEN

Alleen voor EXC op wielen en AL		Bobcat-materiaal	
REMVLOEISTOF 	AS / TRANSMISSIE 	Bobcat as/ overbrengingsolie SAE 85W90 LS	Bobcat as/ overbrengingsolie SAE 85W90 LS
	ANTIVRIESMIDDEL KOELVLOEISTOF 	Bobcat EG-koelmiddel Geconcentreerd	Bobcat EG-koelmiddel Geconcentreerd
HYDRAULISCH/ HYDROSTATISCH 	Bobcat Superior SH Hydraulische/Hydrostatische	Bobcat Bio Hydraulic Hydraulische/Hydrostatische	Bobcat Superior SH Hydraulische/Hydrostatische
	TRANSMISSIE MOTOR/LADER 	Bobcat Motorvermogen SAE 15W40	Bobcat Motorvermogen SAE 15W40
Verpakking	Afbeelding	Bobcat Motorvermogen SAE 10W30 C14	Bobcat Motorvermogen SAE 10W30 C14
		Bobcat Motorvermogen SAE 15W40 C14	Bobcat Motorvermogen SAE 15W40 C14
5 liter Bus		Bobcat Motorvermogen SAE 0W30	Bobcat Motorvermogen SAE 0W30
25 liter Container		Bobcat Motorvermogen SAE 10W30	Bobcat Motorvermogen SAE 10W30
209 liter Vat		Bobcat Motorvermogen SAE 15W40	Bobcat Motorvermogen SAE 15W40
1000 liter Tank		Bobcat Motorvermogen SAE 20W50	Bobcat Motorvermogen SAE 20W50
		Bobcat PG koelvloeistof 4 seizoenen	Bobcat PG koelvloeistof 4 seizoenen
		Bobcat EG-koelmiddel Geconcentreerd	Bobcat EG-koelmiddel Geconcentreerd
		Bobcat EG-koelmiddel Voorgemengd	Bobcat EG-koelmiddel Voorgemengd
		Bobcat as/ overbrengingsolie SAE 85W90 LS	Bobcat as/ overbrengingsolie SAE 85W90 LS
		Bobcat as/ overbrengingsolie ISO 100	Bobcat as/ overbrengingsolie ISO 100
		Bobcat remvloeistof LHM	Bobcat remvloeistof LHM
		Bobcat Multi-Purpose vet	Bobcat Multi-Purpose vet
		Bobcat Supreme HD vet	Bobcat Supreme HD vet
		Bobcat Extreme HP vet	Bobcat Extreme HP vet
		4700300-NL (06-13)	4700300-NL (06-13)

PLAATS VAN DE SERIENUMMERS

Geef altijd het serienummer van de lader op bij elk verzoek om onderhoudsinformatie of als u onderdelen bestelt. Oudere of nieuwere modellen (identificatie mogelijk aan de hand van serienummer) kunnen soms verschillende onderdelen gebruiken. Ook kunnen er andere procedures van kracht zijn voor een bepaalde onderhoudsoperatie.

Serienummer van de lader

Figuur 1

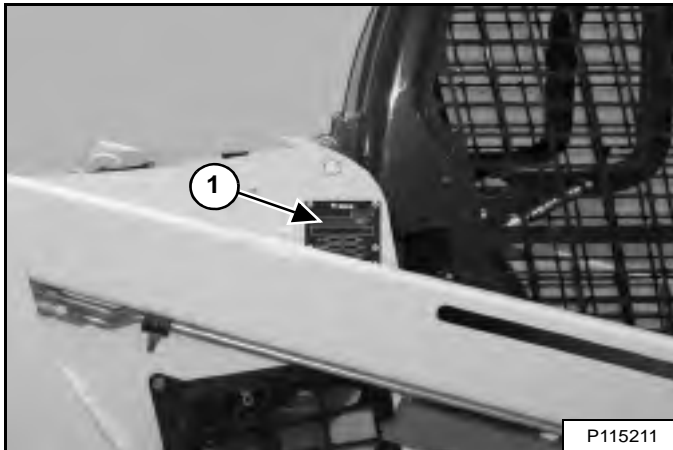

Het plaatje met het serienummer van de lader (item 1) [Figuur 1] bevindt zich op de buitenzijde van het frame van de lader.

Figuur 2

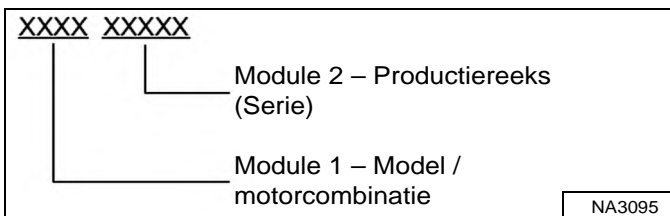

Uitleg bij het serienummer van de lader [Figuur 2]:

1. Het viercijferige modulenummer van de model/motorcombinatie identificeert het modelnummer en de motorcombinatie.
2. Het productiereeksnummer van vijf cijfers geeft de volgorde waarin de lader geproduceerd werd.

Serienummer van de motor

Figuur 3

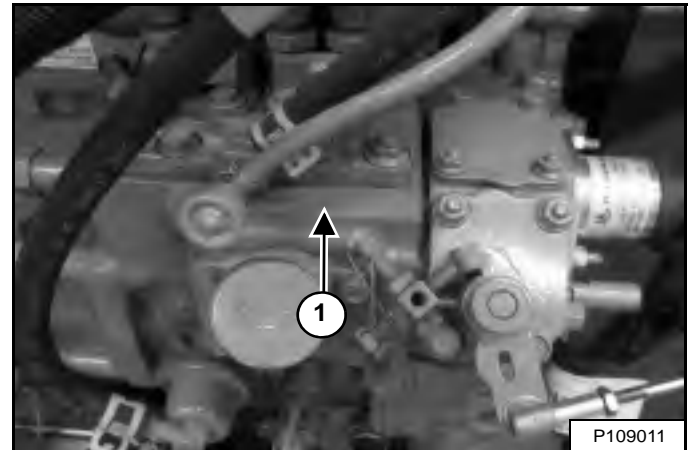

Het serienummer van de motor (item 1) [Figuur 3] bevindt zich boven de olievladdop.

AFLEVERINGSRAPPORT

Figuur 4

Het afleveringsrapport **[Figuur 4]** bevat een lijst met items die door de dealer aan de eigenaar of bestuurder verklaard of getoond moet worden wanneer de Bobcat-lader wordt geleverd.

Het afleveringsrapport moet door de eigenaar of operator en de dealer worden doorgenomen en ondertekend.

LADERIDENTIFICATIE

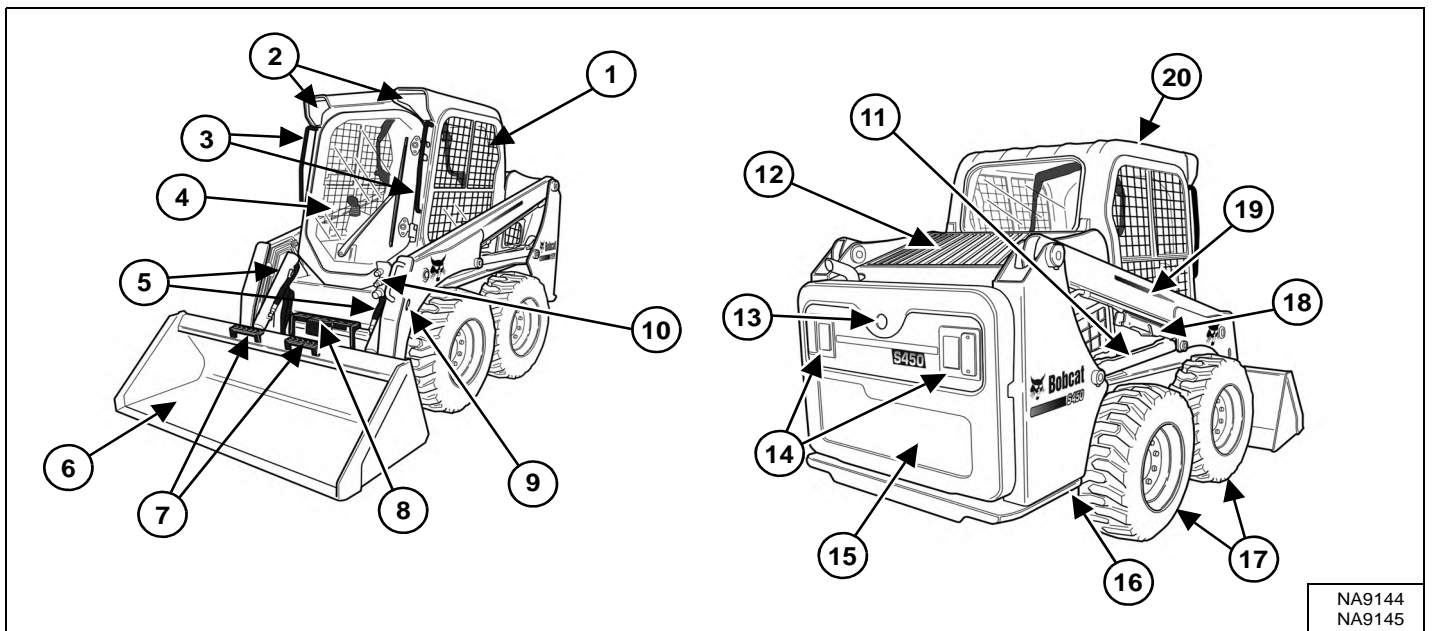

ONDERDEEL	BESCHRIJVING	ONDERDEEL	BESCHRIJVING
1	Bedienings- en onderhoudshandleiding en het bestuurdershandboek	11	Hefcilinder (beide zijden)
2	Voorlichten	12	Achterrooster
3	Handgrepen	13	Achteruitrijalarm [D]
4	Bestuurdersstoel met veiligheidsgordel en stoelbeugel	14	Werklampen achter en achterlichten
5	Kiepcilinders	15	Achterdeur
6	Laadbak [A]	16	Vastbindpunten achter (beide zijden) vastbindpunten voor zitten achter de bak
7	Laadbaktreden	17	Banden [C]
8	Stap	18	Hefarmsteun
9	Alternatieve vastbindpunten voor (beide zijden)	19	Hefarm
10	Snelkoppelingen voor hulphydrauliek voor	20	Bestuurderscabine (ROPS en FOPS-conform) [B]

[A] Laadbak - Er zijn verschillende laadbakken en andere aanbouwdelen beschikbaar voor de Bobcat-lader.

[B] ROPS - Roll Over Protective Structure (tegen omkantelen) volgens ISO 3471, en FOPS - Falling-Object Protective Structure (tegen vallende voorwerpen) volgens ISO 3449, Niveau I. Niveau II is beschikbaar.

[C] Banden – Er worden standaard banden weergegeven. Voor deze Bobcat-lader zijn diverse types en afmetingen van banden beschikbaar.

[D] Optioneel of niet-bijgeleverd (geen standaarduitrusting).



KENMERKEN, TOEBEHOREN EN AANBOUWDELEN

Standaarduitrusting

Deze Bobcat-lader model S450 is uitgerust met de volgende standaard items:

- 36,4 kW Stage III A dieselmotor
- Banden (Bobcat Heavy Duty, 10 - 16.5, 10-laags)
- Bediening: Bobcat standaard
- Bobcat-vergrendelingsstelsel (BICS™)
- Bob-Tach™
- Cabine (omvat: voor- en achterruiten en polycarbonaat bovenruit) ROPS en FOPS (Niveau 1)-comform
- Cabine met extra harnas
- CE-certificaat
- Claxon vooraan
- Geluidsreductiekit (vermindert het geluidsniveau op oorhoogte van de bestuurder)
- Gloeibougies (automatisch geactiveerd)
- Hefarmsteun
- Hulphydrauliek: Variabele flow
- Instrumentenpaneel: urenteller, motortoerental, systeemspanning, motortemperatuur en brandstofmeter, waarschuwinglampjes
- Lichten: Voor en achter
- Luxe interieur met extra opslagruimten
- Parkeerrem
- Stoelbeugel
- Uitlaatkap
- Uitschakeling motor / hydraulisch systeem
- Veiligheidsgordel
- Vergrendeling achterklep
- Verstelbare geveerde stoel
- Vonkvanger

Opties en toebehoren

Hieronder vindt u een lijst van uitrustingen, verkrijgbaar bij uw Bobcat-dealer, alsook van fabrieksopties en in de fabriek gemonteerde toebehoren. Raadpleeg uw Bobcat-dealer voor andere opties en toebehoren.

- Achteruitrijalarm
- Afdekplaten laadbak
- Airconditioning
- Bediening:
 - Geavanceerde bedieningselementen (ACS) (Selecteerbare voet- of handbediening)
 - Selecteerbare joystick-bediening (SJC) (Selecteerbaar ISO- of H-bedieningspatroon).
- Besturingseenheid aanbouwdeel (ACD) (7-Pins, 14-Pins)
- Cabinedeur met nooduitgang
- Cabineverwarming
- Reseal Plug Kit cabine
- Verstelbare Air Ride geveerde stoel

Opties en toebehoren (vervolg)

- Achterruitenwisser
- Banden:
 - Bobcat Heavy Duty Poly Fill, 10 – 16.5, 10-laags
 - Bobcat Severe Duty, 10 – 16.5, 10-laags
 - Bobcat Severe Duty Poly Fill, 10 – 16.5, 10-laags
 - Bobcat Solidflex, 31 x 6 x 10
 - Bobcat Standard Duty, 10 – 16.5, 8-laags
- Brandblusser
- Deluxe instrumentenpaneel met sleutelvrije start
- Deur- en ruitenkit voor bosbouw
- Deurruitenwisser voor bosbouw
- FOPS Kit (Niveau II)
- FOPS ruitenkit
- Hijskit (vierpunts, eenpunts)
- Hydraulische baknivellering (met aan/uit-selectie)
- Hydraulische Bob-Tach™
- Hydraulische demper
- Kipcilinderbeschermingskit
- Knipperlicht
- Motorblokverwarming
- Onderhoudsplatform
- Opvangkit brandstofbezinsel
- Radio
- Ramen:
 - Extern uitneembare achterruit
 - Achterruit, polycarbonaat
 - Polycarbonaat zijruiten
- Ride control
- Set tegengewichten
- Set voor speciale toepassingen
- Slanggeleider
- Sleutelvrije start
- Twee rijnsnelheden (alleen beschikbaar voor laders met SJC)
- Uitlaatbeschermingskit
- Veiligheidsgordel – 7,6 cm (3 inch) breed
- Veiligheidsgordel met driepuntsbevestiging (Standaard bij tweesnelheden modellen)
- Vergrendelbare brandstofdop
- Verlengde pedalen
- Verlichting-uitbreidingsset voor brede aanbouwdelen
- Vierwegknipperlichten (voegt ook richteraanwijzers-functie toe)
- Voor- en achterlichtbeschermingen
- Wegkit
- Wegoptie
- Zwaailicht

Specificaties kunnen worden gewijzigd zonder voorafgaand bericht en standaard onderdelen kunnen variëren.



KENMERKEN, TOEBEHOREN EN AANBOUWDELEN (VERVOLG)

Deze en andere aanbouwdelen zijn goedgekeurd voor het gebruik op dit ladermodel. Gebruik enkel goedgekeurde aanbouwdelen. Aanbouwdelen die niet door Bobcat werden vervaardigd, werden niet goedgekeurd.

De veelzijdige Bobcat-lader kan snel worden omgebouwd tot een multifunctionele machine met talrijke aanbouwdelen ... van laadbak en grijper tot palletvork en dieplepel, en nog veel meer.

Vraag meer informatie over goedgekeurde aanbouwdelen en bedienings- en onderhoudshandleidingen van aanbouwdelen aan uw Bobcat-dealer.

Vergroot de veelzijdigheid van uw Bobcat-lader met diverse types en afmetingen van laadbakken.

Beschikbare laadbakken

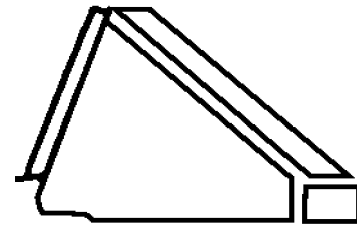

Graafbak

Er zijn laadbakken van vele types, breedten en inhouds beschikbaar voor talrijke toepassingen. Onder meer voor de bouw en industrie, laag profiel, bemesting en sneeuwruiming. Vraag uw Bobcat-dealer naar de juiste laadbak voor uw Bobcat-lader en toepassingen.

Aanbouwdelen

- "4-in-1" bak
- Asfaltfrees
- Balenvork
- Betonmixer
- Bezem met opvangbak
- Bladen – Dozer, Sneeuw, Sneeuw (V-vormig)
- Breekhamer, hydraulisch
- Brushcat™ roterende maaier
- Cementpomp
- Dieplepel
- Dumper
- Duwbezem
- Egalisator
- Grader
- Grijpers – Landbouw/utiliteitsgrijper, industrie, wortels
- Grondboor
- Grondschraper
- Hark met opvangbak
- Klepelmaaier
- Laadbakken
- Laserapparatuur
- Ondersnijmes
- Opbreektanden
- Palletvork
- Powerhark
- Rotsbak
- Sleuvengraver
- Sloopschaar
- Sneeuwduwblad
- Sneeuwfrees
- Stalen rupskettingen
- Struikfrees
- Tilt-Tatch™ (Kipbak)
- Trilwals
- Tuinfrees
- Universeel frame
- Universele vork
- Verstelbare rolbezem
- Wiel met grondstampers
- Zodenlegger
- Zout- en zandstrooibak

KENMERKEN, TOEBEHOREN EN AANBOUWDELEN (VERVOLG)

Set voor speciale toepassingen

! WAARSCHUWING

VOORKOM LETSEL OF LEVENSGEVAAR

Bij sommige toepassingen van aanbouwdeelen kunnen afvalstukken of andere voorwerpen via openingen vooraan, bovenaan of opzij van de cabine binnenkomen. Installeer de set voor speciale toepassingen om de bestuurder bij deze toepassingen beter te kunnen beschermen.

W-2737-0508

Controle en onderhoud van set voor speciale toepassingen

- Controleer op barsten of beschadiging. Vervang indien nodig.
- Spoel vooraf met water om korrelige materialen te verwijderen.
- Was met een zacht reinigingsmiddel en warm water.
- Gebruik een spons of zachte doek. Spoel grondig af met water en droog met een schone zachte doek of rubberen trekker.
- Gebruik geen schurende of sterk alkalische reinigingsmiddelen.
- Reinig niet met metalen bladen of krabbers.

Figuur 5

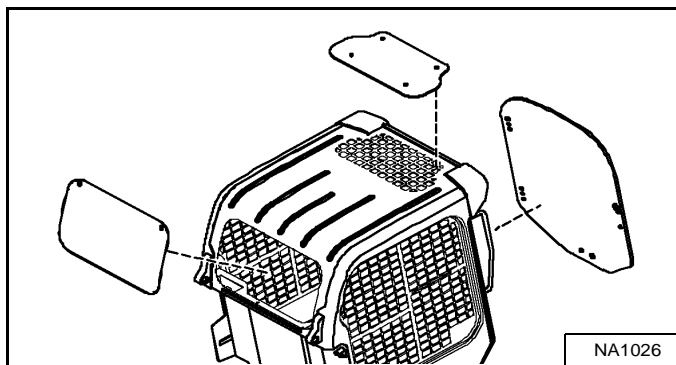

Beschikbaar voor speciale toepassingen tegen het binnendringen van materiaal in cabineopeningen. De set omvat een voordeur en achterraut van 12,7 mm (0,5 inch) polycarbonaat [Figuur 5].

Polycarbonaat bovenruit (standaardartikel) moet geïnstalleerd zijn voor speciale toepassingen tegen het binnendringen van materiaal in cabineopeningen.

Neem voor de beschikbaarheid contact op met uw Bobcat-dealer.

KENMERKEN, TOEBEHOREN EN AANBOUWDELEN (VERVOLG)

Deur- en ruitenkit voor bosbouw

Figuur 6

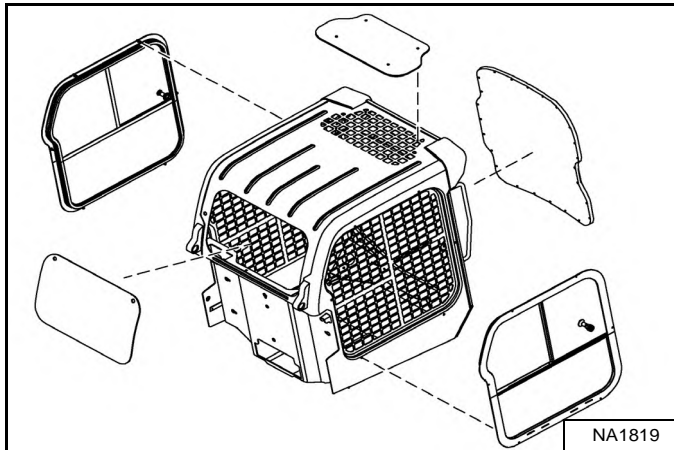

Verkrijgbaar voor speciale toepassingen om te voorkomen dat rondvliegend vuil en objecten in de cabine komen. De kit omvat een 19,1 mm (0,75 inch) dikke, gelaagde polycarbonaat voordeur en polycarbonaat zij- en achterruiten **[Figuur 6]**.

Polycarbonaat bovenruit (standaardartikel) moet worden gemonteerd als onderdeel van de bosbouwdeur en -ruit tegen het binnendringen van materiaal in cabine-openingen.

Controle en onderhoud van deur- en ruitenset voor bosbouw

- Controleer op barsten of beschadiging. Vervang indien nodig.
- Bestel onderdeelnummer 7171104 als het deurframe beschadigd is en vervangen moet worden.
- Bestel onderdeelnummer 7193293 als de polycarbonaat deur beschadigd is en vervangen moet worden.
- Spoel vooraf met water om korrelige materialen te verwijderen.
- Was met een zacht reinigingsmiddel en warm water.
- Gebruik een spons of zachte doek. Spoel grondig af met water en droog met een schone zachte doek of rubberen trekker.
- Gebruik geen schurende of sterk alkalische reinigingsmiddelen.
- Reinig niet met metalen bladen of krabbers.

Deurnooduitgang voor bosbouw

Figuur 7

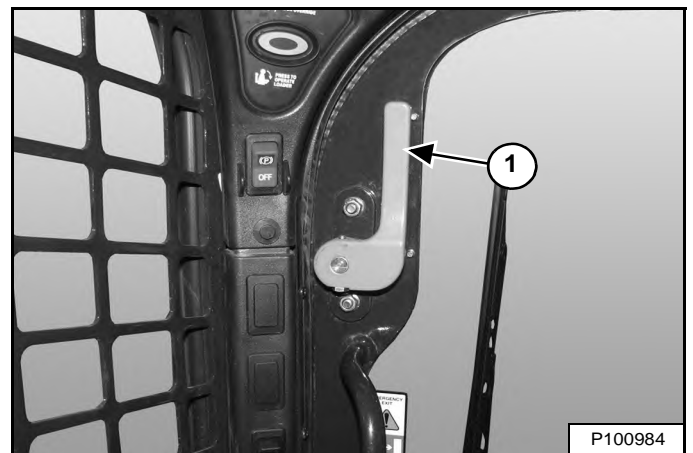

- Controleer beide hendels voor de nooduitgang (item 1) **[Figuur 7]**, koppelstukken en metalen onderdelen op losse of beschadigde onderdelen.
- Herstel of vervang indien nodig.



Bobcat®



VEILIGHEID EN TRAININGSHULPMIDDELEN

VEILIGHEIDSVOORSCHRIFTEN	21
Vóór gebruik	21
De bestuurder is verantwoordelijk voor de veiligheid	22
Veilig werken vereist een gekwalificeerd bestuurder	22
Vermijd siliciumdioxide	23
BRANDPREVENTIE	23
Onderhoud	23
Bediening	23
Elektrisch	23
Hydraulisch systeem	24
Tanken	24
Starten	24
Vonkvrij uitlaatsysteem	24
Lassen en slijpen	24
Brandblussers	24
PUBLICATIES EN HULPMIDDELEN TRAINING	25
WAARSCHUWINGSTEKENS (STICKERS)	26
Alleen veiligheidstekens met afbeeldingen	29



Bobcat®



VEILIGHEIDSVOORSCHRIFTEN

Vóór gebruik

Volg aandachtig de instructies op van de bedienings- en onderhoudshandleiding.

De Bobcat-lader is uitermate wendbaar en compact. Hij is krachtig en inzetbaar in zeer uiteenlopende omstandigheden. Dit confronteert de bestuurder met risico's die voorkomen buiten de normale wegen en op ruw terrein, waarop de Bobcat-lader doorgaans wordt gebruikt.

De Bobcat-lader heeft een motor met inwendige verbranding wat resulteert in hitte en uitlaatgassen. Omdat alle uitlaatgassen dodelijk kunnen zijn of ziekten kunnen veroorzaken, mag de machine uitsluitend in geventileerde ruimten worden gebruikt.

De Bobcat-dealer zal u uitleg geven over de mogelijkheden en de beperkingen van de lader en het aanbouwdeel voor elke toepassing. Hij zal u tonen hoe u de machine veilig kan gebruiken in overeenstemming met de Bobcat-instructies die ook verkrijgbaar zijn voor de bestuurders. De dealer kan ook onveilige aanpassingen of niet-goedgekeurde aanbouwdelen herkennen. De aanbouwdelen en laadbakken zijn ontworpen voor een specifiek nominaal werkvermogen (sommige hebben beperkte hefhoogtes). Zij zijn ontworpen voor een veilige bevestiging aan de Bobcat-lader. De bestuurder dient de verdeler of de Bobcat-handleidingen te raadplegen om na te gaan welke ladingen van materialen met een bepaalde dichtheid veilig zijn voor de door hem gebruikte combinatie van machine - aanbouwdeel.

De volgende publicaties en opleidingsmateriaal verstrekken informatie over het veilige gebruik en onderhoud van de Bobcat-machine en aanbouwdelen:

- Het afleveringsrapport wordt gebruikt om te controleren of er volledige instructies aan de nieuwe eigenaar werden gegeven en of de Bobcat-lader en het aanbouwdeel veilig en bedrijfsklaar zijn.
- De bedienings- en onderhoudshandleiding die met de lader of het aanbouwdeel geleverd wordt, geeft informatie over het gebruik, het routineonderhoud en de onderhoudsprocedures. Het betreft een onderdeel van de machine die opgeborgen wordt in een houder in de machine. Reservehandleidingen kunnen bij uw Bobcat-dealer worden besteld.
- Waarschuwingstekens (stickers) geven instructies over de veilige bediening en het onderhoud van de Bobcat-machine of het aanbouwdeel. De stickers en hun locatie staan vermeld in de bedienings- en onderhoudshandleiding. Reservestickers zijn verkrijgbaar bij uw Bobcat-dealer.
- Het bestuurdershandboek hangt in de ladercabine. Zijn bondige instructies zijn erg handig voor de bestuurder. Vraag uw Bobcat-dealer naar meer informatie en andere beschikbare taalversies.

De dealer en eigenaar/bestuurder kijken bij de levering van de machine na voor welk gebruik het aanbevolen is. Als de eigenaar/bestuurder de machine voor andere doeleinden wil gebruiken, dient hij / zij hieromtrent de dealer te raadplegen.

VEILIGHEIDSVOORSCHRIFTEN (VERVOLG)

De bestuurder is verantwoordelijk voor de veiligheid

	Waarschuwingssymbool
<p>Dit symbool met uitroepteken betekent: "Waarschuwing, wees voorzichtig! Het gaat om uw veiligheid!" Lees de volgende boodschap aandachtig.</p>	



De bestuurder dient over instructies te beschikken alvorens de machine te gebruiken. Ongeschoolde bestuurders kunnen lichamelijk letsel of levensgevaar veroorzaken.

W-2001-0502



Dit bericht wijst op procedures die opgevolgd moeten worden om schade aan de machine te voorkomen.

I-2019-0284



Het signaalwoord GEVAAR op de machine en in de handleidingen wijst op een potentieel gevaarlijke situatie die, als ze niet wordt vermeden, tot lichamelijk letsel of levensgevaar leidt.

D-1002-1107



Het signaalwoord WAARSCHUWING op de machine en in de handleidingen wijst op een potentieel gevaarlijke situatie die, als ze niet wordt vermeden, tot lichamelijk letsel of levensgevaar kan leiden.

W-2044-1107

De Bobcat-lader en aanbouwdelen dienen zich in een goede staat te bevinden.

Controleer alle items op de sticker Bobcat Onderhoudschema in de kolom 8-10 uur of zoals afgebeeld in deze bedienings- & onderhoudshandleiding.

Veilig werken vereist een gekwalificeerd bestuurder

Om gekwalificeerd te zijn mag de bestuurder geen drugs of alcohol gebruiken. Deze kunnen zijn waakzaamheid of coördinatievermogen tijdens het werk beïnvloeden. Een bestuurder die voorgeschreven geneesmiddelen gebruikt, dient medisch advies in te winnen over de mogelijkheid tot het veilig besturen van de machine.

Een gekwalificeerd bestuurder moet:

De geschreven instructies, regels en reglementen begrijpen

- De geschreven instructies van de Bobcat Company omvatten het afleveringsrapport, de bedienings- en onderhoudshandleiding, het bestuurdershandboek en de waarschuwingstekens (stickers).
- Controleer de regels en reglementen van het gebied waarin u werkt. Deze regels kunnen bepaalde veiligheidsvereisten bevatten van de werkgever. Voor het rijden op openbare wegen moet de machine zijn uitgerust conform de lokale voorschriften voor het gebruik op de openbare weg in uw land. Voorschriften kunnen een risico aangeven zoals een elektriciteitsleiding.

Een praktische opleiding volgen

- De bestuurdersopleiding moet bestaan uit een demonstratie en mondelinge uitleg. Deze opleiding wordt gegeven door uw Bobcat-dealer alvorens het product wordt geleverd.
- De nieuwe bestuurder moet beginnen in een gebied zonder omstanders en alle bedieningselementen leren gebruiken tot hij of zij de machine en aanbouwdelen in alle werkomstandigheden kan bedienen. De veiligheidsgordel moet altijd worden vastgemaakt alvorens de machine te bedienen.

De werkomstandigheden kennen

- De bestuurder moet het gewicht van de behandelde materialen kennen. Overschrijd nooit de nominale werkcapaciteit (ROC) van de machine. Materiaal met een hoge densiteit zal zwaarder zijn dan hetzelfde volume materiaal met een lagere densiteit. Verminder de omvang van de lading wanneer er gewerkt wordt met materiaal van hoge densiteit.
- De bestuurder moet op de hoogte zijn van verboden toepassingen of werkterreinen. Hij of zij moet bijvoorbeeld op de hoogte zijn van de aanwezigheid van te steile hellingen.
- De bestuurder moet de locatie van eventuele ondergrondse leidingen kennen.
- De bestuurder mag geen loszittende kleding dragen. Draag altijd een veiligheidsbril tijdens onderhoudsbeurten. Veiligheidsbril, ademhalingsbescherming, gehoorbescherming of sets voor speciale toepassingen zijn voor bepaalde werkzaamheden vereist. Zie uw Bobcat-dealer voor de Bobcat-veiligheidsuitrusting voor uw model.

VEILIGHEIDSVOORSCHRIFTEN (VERVOLG)

Vermijd siliciumdioxide

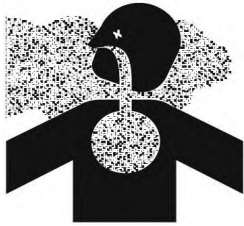

Het snijden of boren in beton met zand of in steen met kwarts kan blootstelling tot siliciumdioxide tot gevolg hebben. Gebruik een gasmasker, waterstraal of een ander middel om de blootstelling hieraan te beperken.

BRANDPREVENTIE



Onderhoud

De machine en sommige aanbouwdelen hebben onderdelen die bij normale werkomstandigheden erg warm kunnen worden. Vooral de motor en de uitlaat kunnen heel warm worden. Het elektrisch systeem kan, indien beschadigd of slecht onderhouden, gensters of vonken afgeven.

Brandbaar afval (bladeren, stro, etc.) moet regelmatig verwijderd worden. Als brandbaar materiaal zich ophoopt, kan dat een brandrisico vormen. Maak geregeld schoon om deze ophopingen te voorkomen. Brandbaar materiaal in het motorcompartiment vormt een potentiële brandhaard.

De bestuurdersruimte, het motorcompartiment en het motorkoelingssysteem moeten elke dag worden geïnspecteerd en zo nodig schoongemaakt om risico op brand en oververhitting te voorkomen.

Alle brandstoffen, de meeste smeermiddelen en sommige mengsels met koelvloeistoffen zijn brandbaar. Lekkende of gemorste brandbare vloeistoffen op hete oppervlakken of op elektrische onderdelen kunnen brand veroorzaken.

Bediening

Gebruik de machine niet waar uitlaat, gensters, vonken of verhitte onderdelen in aanraking kunnen komen met brandbaar materiaal, explosief stof of gas.

Elektrisch



Controleer of er geen elektrische bedradingen en verbindingen beschadigd zijn. De accuklemmen moeten schoon zijn en vastzitten. Herstel of vervang alle beschadigde onderdelen of losse of gerafelde draden.

Accugas kan exploderen en ernstig letsel veroorzaken. Volg de procedure in de bedienings- en onderhoudshandleiding op om de accu aan te sluiten en met startkabels te starten. Start niet met startkabels als de accu bevroren of beschadigd is. Houd open vuur of vonken uit de buurt van accu's. Niet roken in de omgeving van de acculader.

BRANDPREVENTIE (VERVOLG)

Hydraulisch systeem

Controleer de hydraulische buizen, slangen en smeernippels op beschadiging en lekken. Gebruik nooit vuur of de blote huid om een lek op te sporen. Hydraulische buizen en slangen moeten goed bevestigd zijn, een goede steun en stevige klemmen hebben. Dicht of vervang alle onderdelen die lekken vertonen.

Verwijder steeds gemorste vloeistof. Gebruik geen benzine of diesel om onderdelen schoon te maken. Gebruik commerciële niet-ontvlambare oplosmiddelen.

Tanken



Leg de motor stil en laat deze afkoelen alvorens brandstof te tanken. Roken is ten strengste verboden! Vul de machine niet bij wanneer er open vlammen of vonken in de buurt zijn. Vul de brandstoftank in de open lucht.

Ultralaagzwavelige diesel (ULSD) vormt een groter risico op vaste ontsteking dan eerdere dieselformuleringen met een hogere zwavelinhoud. Voorkom levensgevaar of ernstig letsel door vuur of explosies. Raadpleeg de leverancier van uw brandstof of brandstofsysteem om er zeker van te zijn dat het aanvoersysteem overeenkomt met brandstofnormen voor aarden en verbinden.

Starten

Gebruik geen ether of startvloeistof voor motoren met gloeibougies of een inlaatluchtverwarming. Deze start-hulpmiddelen kunnen explosies veroorzaken en u of omstanders verwonden.

Volg de procedure in de bedienings- en onderhoudshandleiding op om de accu aan te sluiten en met startkabels te starten.

Vonkvrij uitlaatsysteem

De vonkvrije uitlaat is ontworpen om de uitstoot van hete onderdeeljes uit de motor en de uitlaat te controleren. Toch zijn de uitlaat en de uitlaatgassen nog altijd heet.

Controleer de vonkvrije uitlaat regelmatig om er zeker van te zijn dat deze goed onderhouden wordt en naar behoren functioneert. Volg de procedure in de bedienings- en onderhoudshandleiding voor het schoonmaken van de vonkvrije uitlaat (indien voorhanden).

Lassen en slijpen

Maak de machine en het aanbouwdeel schoon, ontkoppel de accu en maak de bedrading van de Bobcat-stuureenheden los alvorens laswerken uit te voeren. Dek rubberen leidingen, accu en alle andere brandbare onderdelen af. Houd de brandblusser dicht bij de machine tijdens het lassen.

Zorg voor een goede ventilatie tijdens het lassen en slijpen van geschilderde onderdelen. Draag een stofmasker tijdens het slijpen van geschilderde onderdelen. Er kan giftig stof of gas vrijkomen.

Stof dat ontstaat door het repareren van niet-metalen onderdelen, zoals beschermkappen, bumpers of deksels kan brandbaar of explosief zijn. Herstel dergelijke onderdelen in een goed verluchte ruimte, uit de buurt van open vuur of vonken.

Brandblussers

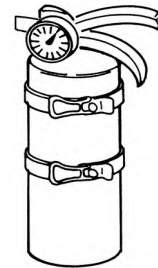

U moet weten waar zich de brandblussers en verbandkistjes bevinden en hoe deze te gebruiken. Inspecteer en onderhoud de brandblusser regelmatig. Volg de aanbevelingen op het instructieplaatje.

PUBLICATIES EN HULPMIDDELEN TRAINING

Voor uw Bobcat-lader zijn ook de volgende publicaties beschikbaar. U kunt deze bij uw Bobcat-dealer bestellen.

Voor de laatste informatie over Bobcat-producten en Bobcat Company, kunt u onze website www.bobcat.eu bezoeken.

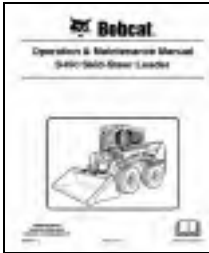

GEBRUIKS- EN ONDERHOUDS- HANDLEIDING

6990807enGB

Volledige instructies over de correcte bediening en het routineonderhoud van uw Bobcat-lader.

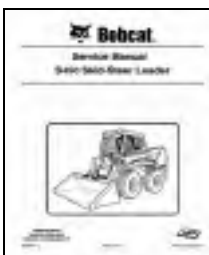

SERVICE- HANDLEIDING

6990808

Volledige onderhoudsinstructies voor uw Bobcat-lader.

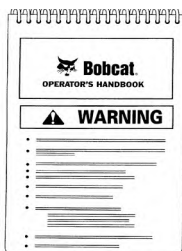

BESTUURDERS- HANDBOEK

6987174

Geeft basis bedieningsinstructies en veiligheidswaarschuwingen.



WAARSCHUWINGSTEKENS (STICKERS)

Volg de instructies op alle stickers die zich op de lader bevinden. Vervang beschadigde stickers en zorg ervoor dat ze zich op de juiste plaats bevinden. De stickers zijn verkrijgbaar bij uw Bobcat-dealer.

- 1 7168038
- 2 Standaard en ACS 7168141
- 3 Driepuntsbevestiging 7184346
- 4 SJC 7168081
- 5 SJC 7168143
- 6 SJC 7177707
- 7 Standaard en ACS 7168139
- 8 Achterui trijalarm 7180087
- 9 7168037
- 10 7168034
- 11 7168040
- 12 7168033
- 13 Eenpuntshijskit 6533898 (2)
- 14 Vierpuntshijskit 7168040

Deur 7168025

Gasveer van deur 7170360

Gasveer van deur 7169291

Standaard en ACS 7168273

Achterraut met grendels 7167991

In de cabine

9 7168037

7173403 (Achter Bob-Tach)

10 7168034

11 7168040

12 7168033

13 Eenpuntshijskit 6533898 (2)

Eenpuntshijskit 7168022 (2)

Eenpuntshijskit 7142142 (2)

14 Vierpuntshijskit 7168040

Vierpuntshijskit 7168020

Hijskit opties

7168031

LWA 101dB 6812569

NA9144



VEILIGHEIDS- OF WAARSCHUWINGSSYMBOLLEN (STICKERS) (VERVOLG)

Volg de instructies op alle stickers die zich op de lader bevinden. Vervang beschadigde stickers en zorg ervoor dat ze zich op de juiste plaats bevinden. De stickers zijn verkrijgbaar bij uw Bobcat-dealer.

15 7169699
7120570

16 7169291
Op gasveer 7169877

17 6713507 (2)

18 7170355 (4)
(Op slangen en leidingen)
Onder

19 7205727
Binnenzijde achterdeur

20 7168036

7232310

70485 SW 6727595B
6727595 (5)

716988 (2)

7120573
-37°C (-34°F)
Onder achterrooster

NA9145



Bobcat®

VEILIGHEIDS- OF WAARSCHUWINGSSYMBOLLEN (STICKERS) (VERVOLG)

Alleen veiligheidstekens met afbeeldingen

Veiligheidsstickers worden gebruikt om de bestuurder of het onderhoudspersoneel van de machine te waarschuwen voor risico's die kunnen ontstaan tijdens het gebruik en onderhoud van de machine. De plaats en omschrijving van de veiligheidstickers worden in dit deel aangegeven. Zorg dat u vertrouwd bent met alle veiligheidstickers op de machine/het aanbouwdeel.

Verticale configuratie

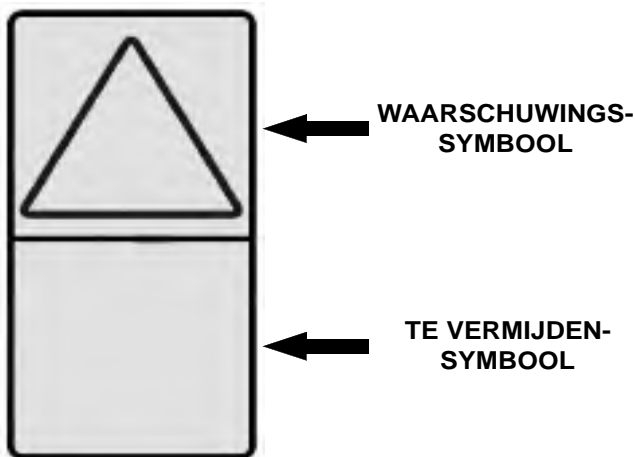

Horizontale configuratie

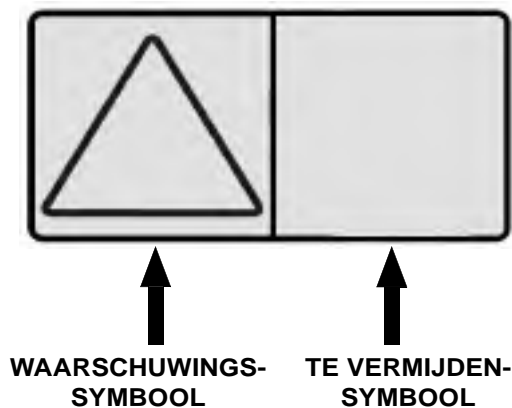

Het formaat bestaat uit een waarschuwingssymbool(en) en een te vermijden-symbool(en):

Waarschuwingssymbolen laten een mogelijk risico zien in een veiligheidsdriehoek.

Te vermijden-symbolen laten een handeling zien die moet worden uitgevoerd om risico's te vermijden.

Een veiligheidssticker kan meer dan één waarschuwingssymbool of te vermijden-symbool bevatten.

OPMERKING: Raadpleeg de genummerde **WAARSCHUWINGSTEKENS (STICKERS)** op pagina 26 en **VEILIGHEIDS- OF WAARSCHUWINGSSYMBOLLEN (STICKERS) (VERVOLG)** op pagina 27 voor de machinelocatie van elke overeenkomstige genummerde sticker met afbeeldingen.

1. Algemene waarschuwing (7168038)

Dit veiligheidsteken bevindt zich in de bestuurderscabine in de rechteronderhoek.



VOORKOM LETSEL OF LEVENSGEVAAR

Gebruik de lader nooit zonder de instructies. Zie bedienings- en onderhoudshandleiding en bestuurdershandboek.

Wijzig de uitrusting nooit en gebruik nooit aanbouwdelen toe die niet goedgekeurd zijn door Bobcat Company.

Zorg dat het zwaarste uiteinde van de lader zich op helling bergopwaarts bevindt.

Rijd of draai niet met de hefarmen in opgeheven stand. Laad, los en draai op vlakke, horizontale grond. Overschrijd de nominale werkcapaciteit van de lader niet (zie sticker op lader).

W-2837-0310

VEILIGHEIDS- OF WAARSCHUWINGSSYMBOLLEN (STICKERS) (VERVOLG)

Alleen veiligheidstekens met afbeeldingen (vervolg)

2. Om de lader te verlaten (7168141)

Dit veiligheidsteken bevindt zich in de bestuurderscabine in de rechteronderhoek.



VOORKOM LETSEL OF LEVENSGEVAAR

OM DE LADER TE VERLATEN:

1. Laat de hefarmen zakken en plaats het aanbouwdeel plat op de grond.
2. Leg de motor stil.
3. Trek de parkeerrem aan.
4. Klap de stoelbeugel omhoog.
5. Beweeg de pedalen en de handbedieningen tot ze beide vergrendeld zijn.
6. Stap uit de lader.

W-2838-0310

3. Hoge snelheid (7184346)

Deze veiligheidssticker bevindt zich in de bestuurderscabine op de laders uitgerust met een driepuntsveiligheidsgordel.



BOTSINGEN MET OBSTAKELS BIJ HOGE
SNELHEDEN KUNNEN ERNSTIG LETSEL OF
LEVENSGEVAAR VEROORZAKEN

Maak de schouderriem vast voor extra beveiliging bij hoge snelheden.

W-2754-0908

VEILIGHEIDS- OF WAARSCHUWINGSSYMBOLLEN (STICKERS) (VERVOLG)

Alleen veiligheidstekens met afbeeldingen (vervolg)

4. SJC linker joystick (7168082)

Deze veiligheidssticker bevindt zich in de bestuurderscabine bij de linkerarmsteun.

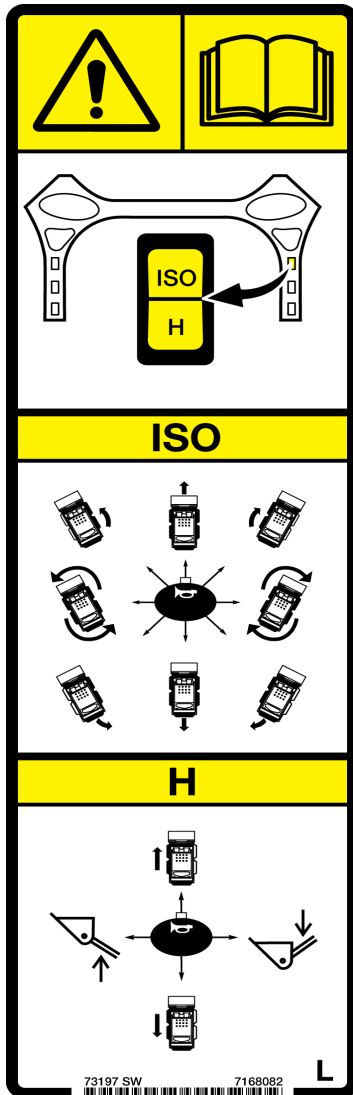

5. Om de lader te verlaten (7168143)

Dit veiligheidsteken bevindt zich in de bestuurderscabine in de rechteronderhoek.

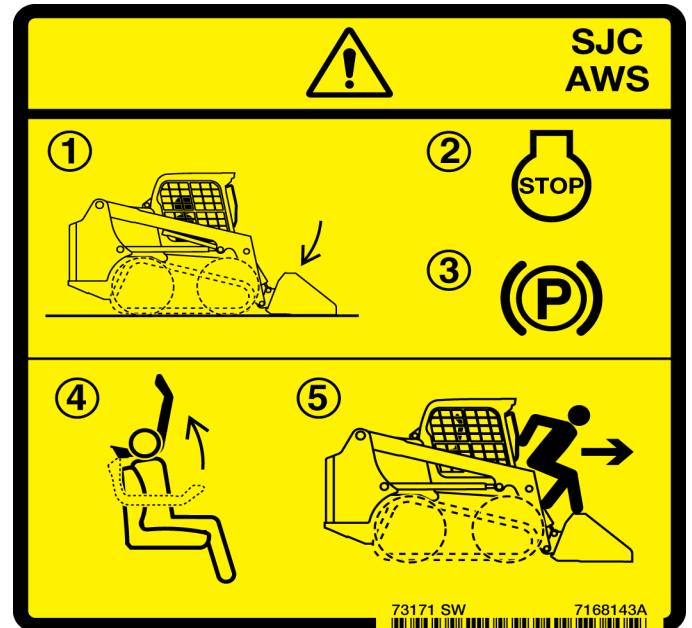

VOORKOM LETSEL OF LEVENSGEVAAR

OM DE LADER TE VERLATEN:

1. Laat de hefarmen zakken en plaats het aanbouwdeel plat op de grond.
2. Leg de motor stil.
3. Trek de parkeerrem aan.
4. Klap de stoelbeugel omhoog.
5. Stap uit de lader.

W-2839-0310



TOEVALLIGE BEWEGINGEN VAN DE LADER
KUNNEN ERNSTIG LETSEL OF LEVENSGEVAAR
VEROORZAKEN

Lees en bestudeer de bedienings- en onderhoudshandleiding voor meer informatie.

- De rijd-, hef- en kipfuncties worden bediend via verschillende joysticks in elke bedieningsmodus.
- Bestudeer en begrijp de geselecteerde bedieningsmodus voor gebruik.

W-2788-0309

VEILIGHEIDS- OF WAARSCHUWINGSSYMBOLLEN (STICKERS) (VERVOLG)

Alleen veiligheidstekens met afbeeldingen (vervolg)

6. SJC schakelaar bedieningspatroon (7177707)

Deze veiligheidssticker bevindt zich in de bestuurderscabine rond de SJC schakelaar bedieningspatroon op het rechterpaneel.

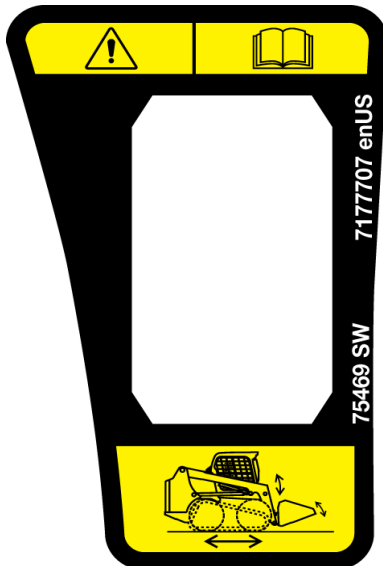

**TOEVALLIGE BEWEGINGEN VAN DE LADER
KUNNEN ERNSTIG LETSEL OF LEVENSGEVAAR
VEROORZAKEN**

Lees en bestudeer de bedienings- en onderhoudshandleiding voor meer informatie.

- De rijd-, hef- en kipfuncties worden bediend via verschillende joysticks in elke bedieningsmodus.
- Bestudeer en begrijp de geselecteerde bedieningsmodus voor gebruik.

W-2788-0309

7. Onverwachte bewegingen van de lader, hefarm of het aanbouwdeel (7168139)

Deze veiligheidssticker bevindt zich in de bestuurderscabine links van de stoel.

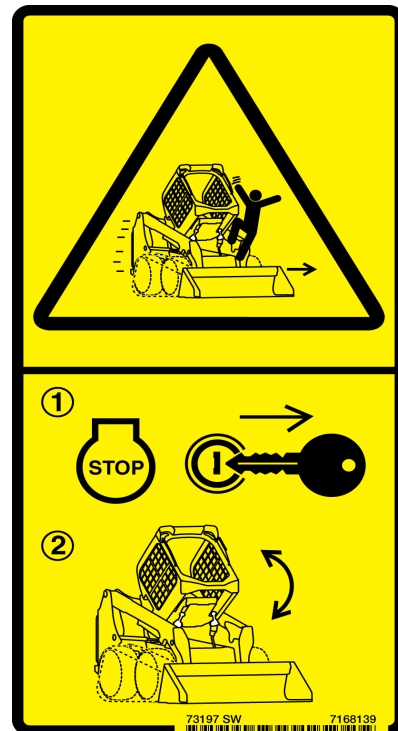

**ONVERWACHTE BEWEGINGEN VAN DE LADER,
HEFARM OF HET AANBOUWDEEL DIE WORDEN
VEROORZAakt DOOR AANRAKING VAN DE CABINE
MET DE BEDIENINGSORGANEN, KAN ERNSTIG
LICHAMELIJK LETSEL OF LEVENSGEVAAR
VEROORZAKEN**

- STOP DE MOTOR voordat u de cabine op- of neerklapt.

W-2758-0908

VEILIGHEIDS- OF WAARSCHUWINGSSYMBOLLEN (STICKERS) (VERVOLG)

Alleen veiligheidstekens met afbeeldingen (vervolg)

8. Achteruitrijalarm (7180087)

Deze veiligheidssticker bevindt zich in de bestuurderscabine links van de stoel onderaan.



VOORKOM LETSEL OF LEVENSGEVAAR

- Houd omstanders altijd uit de buurt van de werkzone en rijroute.
- De bestuurder moet altijd in de rijrichting kijken.
- Het achteruitrijalarm moet weerklinken wanneer de machine in achteruit wordt bediend.

W-2783-0409

9. Kantelen, omkantelen of gebrek aan zichtbaarheid (7168037)

Deze veiligheidssticker bevindt zich op de rugzijde van de hefarmen in de richting van bestuurder.



KANTELEN, OMKANTELEN OF GEBREK AAN ZICHTBAARHEID KAN ERNSTIG LICHAAMELIJK LETSEL OF LEVENSGEVAAR VEROORZAKEN
Draag de lading laag.

W-2836-0310

VEILIGHEIDS- OF WAARSCHUWINGSSYMBOLLEN (STICKERS) (VERVOLG)

Alleen veiligheidstekens met afbeeldingen (vervolg)

10. Opklappen frame (7168034)

Dit veiligheidsteken bevindt zich op de voorkant van de lader.



VOORKOM LEVENSGEVAAR

Het aanbouwdeel kan tegen de grond worden gedrukt met als gevolg dat het frame naar omhoog gaat.

Ga niet onder de hefarmen of hefcilinders staan tenzij deze ondersteund zijn door een goedgekeurde hefarmsteun.

D-1021-0310

11. Gevaar voor vallen (7168040)

Dit veiligheidsteken bevindt zich op de voorkant van de lader.



VOORKOM LETSEL OF LEVENSGEVAAR

- Neem nooit passagiers mee.
- Gebruik de lader nooit als werkplatform of personenlift.

W-2835-0310

VEILIGHEIDS- OF WAARSCHUWINGSSYMBOLLEN (STICKERS) (VERVOLG)

Alleen veiligheidstekens met afbeeldingen (vervolg)

12. Verplettering door hefarm (7168033)

Dit veiligheidsteken bevindt zich op de voorkant van de lader.



VOORKOM LEVENSGEVAAR

Blijf uit dit gebied wanneer de hefarmen omhoog staan tenzij deze ondersteund zijn door een goedgekeurde hefarmsteun.

Beweging van de hefarmbediening of een defect onderdeel kan leiden tot het naar beneden komen van de liftarm.

D-1020-0310

13. Eenpuntshijskit (7142142)

Deze veiligheidsticker bevindt zich op de zijkant van de eenpuntshijskit.



EEN STORING VAN HET HEFSYSTEEM KAN ERNSTIG LICHAAMELIJK LETSEL OF LEVENSGEVAAR VEROOZAKEN VOORDAT DE LADER WORDT OPGEHESEN:

1. Controleer de hardware en bevestigingsmiddelen van de eenpuntshijskit en bestuurderscabine (ROPS) op het juiste aanhaalmoment.
 2. Controleer de eenpuntshijskit op beschadigingen of lassen met scheurtjes. Herstel of vervang componenten indien nodig.
- Er mogen zich geen passagiers tijdens het hijsen op de lader bevinden. Houd 5 m (15 voet) afstand tijdens het hijsen.
 - Zie de bedienings- en onderhoudshandleiding voor meer informatie.

W-2841-0910

VEILIGHEIDS- OF WAARSCHUWINGSSYMBOLEN (STICKERS) (VERVOLG)

Alleen veiligheidstekens met afbeeldingen (vervolg)

14. Vierpuntshijskit (7168020)

Dit veiligheidsteken bevindt zich op de voorkant van de lader.



EEN STORING VAN HET HEFSYSTEEM KAN
ERNSTIG LICHAAMELIJK LETSEL OF
LEVENSGEVAAR VEROORZAKEN

VOORDAT DE LADER WORDT OPGEHESEN:

1. Controleer het torsie van de onderdelen en bevestigingen van de op alle hijspunten.
2. Controleer de hijspunten op beschadigde lassen of lassen met scheurtjes.

Herstel of vervang componenten indien nodig.

Er mogen zich tijdens het hijsen geen passagiers op de lader bevinden en blijf op een afstand van 5 m (15 voet).

- Zie de bedienings- en onderhoudshandleiding voor meer informatie.

W-2840-0910

15. Hete vloeistof onder druk (7169699)

Deze veiligheidssticker bevindt zich op de dop van het koelvloeistofreservoir.

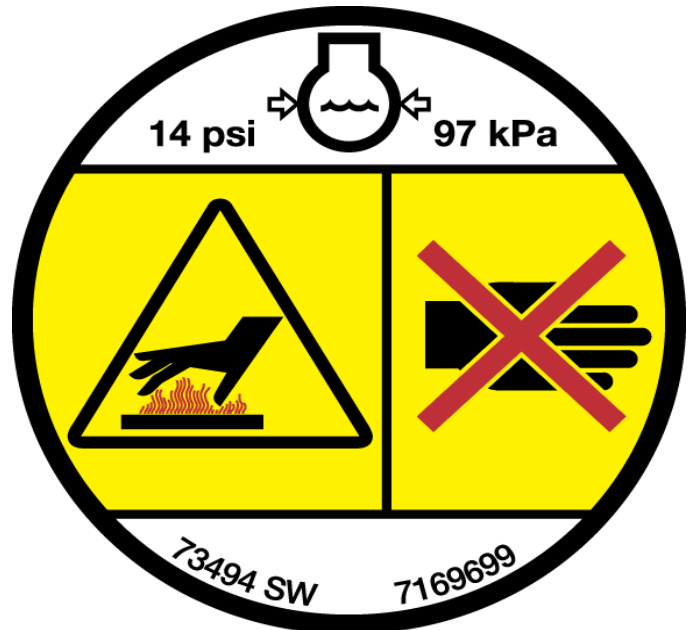

HETE VLOEISTOF ONDER DRUK KAN ERNSTIGE
BRANDWONDEN VEROORZAKEN

- Nooit heet openen.
- LANGZAAM OPENEN.

W-2755-NL-0909

VEILIGHEIDS- OF WAARSCHUWINGSSYMBOLLEN (STICKERS) (VERVOLG)

Alleen veiligheidstekens met afbeeldingen (vervolg)

16. Gas onder hoge druk(7169291)

Deze veiligheidssticker bevindt zich op de onderde(e)l(en) van de gasveer die de cabine ondersteunt en op de voordeuroptie.



GAS ONDER HOGE DRUK KAN STAAF LOS DOEN SCHIETEN EN ZO ERNSTIG LETSEL VEROORZAKEN

- Maak de cilinder niet open.
- Zie de onderhoudshandleiding voor meer informatie.

W-2756-0908

17. Gevaar van verplettering (6713507)

Deze veiligheidssticker bevindt zich op de zijkant van elke hefarm.

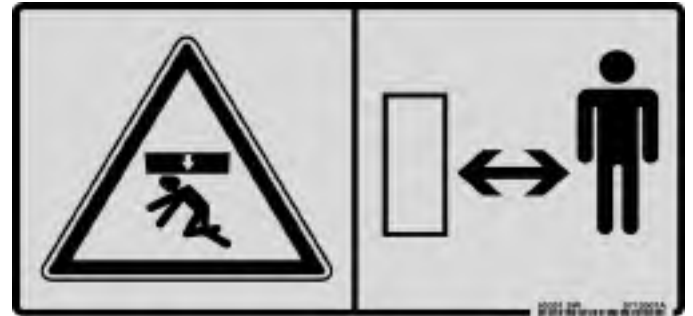

Blijf uit de buurt van een werkende machine om ernstig letsel of levensgevaar te voorkomen.

W-2520-0106

VEILIGHEIDS- OF WAARSCHUWINGSSYMBOLLEN (STICKERS) (VERVOLG)

Alleen veiligheidstekens met afbeeldingen (vervolg)

18. Verplettering door hefarm (7170355)

Deze veiligheidssticker bevindt zich op bepaald slangen en leidingen in het laderframe onder de bestuurderscabine.



VOORKOM LEVENSGEVAAR

- Het losmaken van een hydraulische leiding kan het zakken van de hefarmen of een aanbouwdeel veroorzaken.
- Gebruik altijd een goedgekeurde hefarmsteun wanneer de hefarm zich naar boven bevindt.

D-1008-0409

VEILIGHEIDS- OF WAARSCHUWINGSSYMBOLLEN (STICKERS) (VERVOLG)

Alleen veiligheidstekens met afbeeldingen (vervolg)

19. Onderhoudscontrolelijst en schema (7205727)

Deze veiligheidssticker bevindt zich op de achterdeur (achterklep).

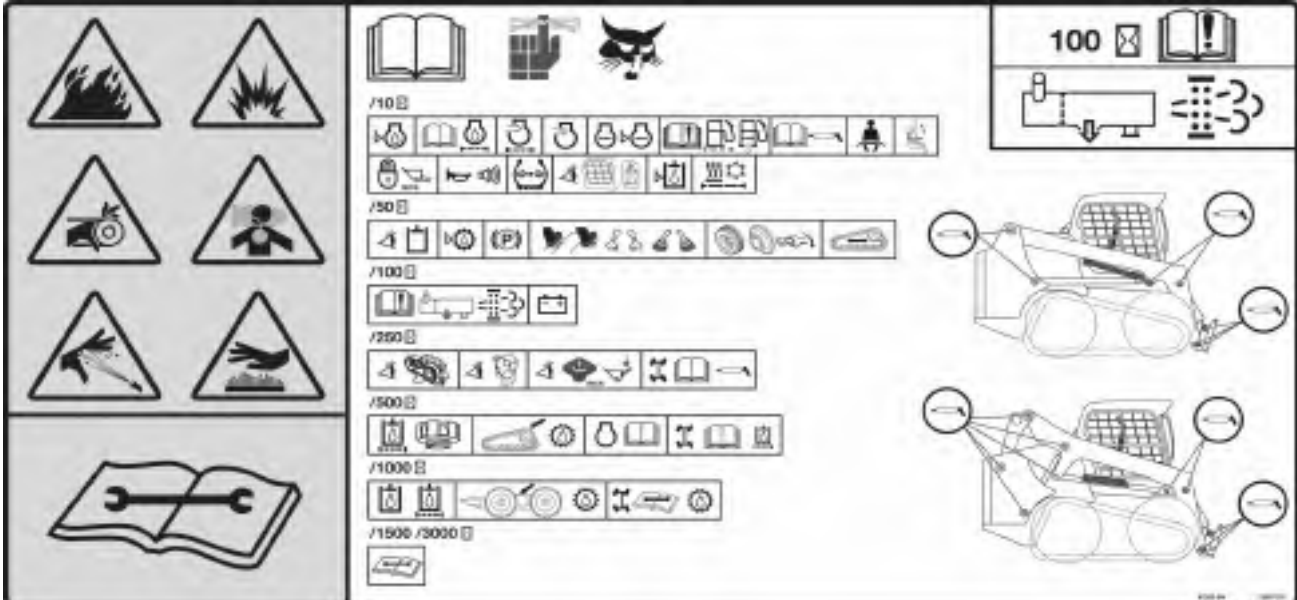

! WAARSCHUWING

VOORKOM LETSEL OF LEVENSGEVAAR

- Houd de deur / klep gesloten behalve tijdens het onderhoud.
- Reinig mogelijk ontvlambaar materiaal op de motor.
- Houd losse objecten en kleren weg van bewegende delen, elektrische contacten, verhitte onderdelen en de uitlaat.
- Gebruik de lader nooit in een omgeving met ontplofbaar stof of gas of waar zich ontvlambaar materiaal bevindt in de buurt van de uitlaat.
- Gebruik geen ether of startvloeistof voor dieselmotoren met gloeibougies of een inlaatluchtverwarming. Gebruik enkel starthulpmiddelen die door de motorfabrikant zijn goedgekeurd.
- Lekkende vloeistoffen onder hoge druk kunnen binnendringen in de huid en ernstig letsel veroorzaken.
- Accuzuur kan ernstige brandwonden veroorzaken; gebruik een veiligheidsbril. Indien zuur in aanraking komt met de huid of met de kleding, spoel dan overvloedig met water. Komt het zuur in aanraking met de ogen, spoel deze dan overvloedig met water en roep onmiddellijk medische hulp in.
- Accu's produceren ontvlambaar en explosief gas. Houd vonken, gensters, vlammen en brandende rookwaren uit de buurt.
- Bij het starten met startkabels, de negatieve kabel als laatste op de motor aansluiten (nooit op de accu). Nadat de motor gestart is, verwijdert u eerst de negatieve kabel van de motor.
- Uitlaatgassen kunnen dodelijk zijn. Altijd goed ventileren.

W-2782-0409

BELANGRIJK

Deze machine is standaard uitgerust met een vonkvrije uitlaat die voor een goede werking moet worden onderhouden.

- **MET DEMPER**
U dient de vonkenvanger elke 100 bedrijfsuren leeg te maken om deze in goede conditie te houden.
- **MET DIESEL OXIDATION CATALYST (DOC)**
Verwijder de DOC niet en maak er geen aanpassingen aan.
- **MET DIESELDEELTJESFILTER (DPF)**
Het DPF moet worden onderhouden conform de instructies in de Bedienings- en onderhoudshandleiding voor een correcte werking.

(Als deze machine wordt gebruikt in bossen, struiken of grasland met brandgevaar, moet hij met een vonkvrije uitlaat worden uitgerust die naar behoren wordt onderhouden. Raadpleeg de lokale wetgeving en voorschriften betreffende het gebruik van een vonkvrije uitlaat.)

I-2350-NL-0813

VEILIGHEIDS- OF WAARSCHUWINGSSYMBOLLEN (STICKERS) (VERVOLG)

Alleen veiligheidstekens met afbeeldingen (vervolg)

20. Hefarmsteun (7168036)

Deze veiligheidssticker bevindt zich op de buitenzijde van de bestuurderscabine rechts onderaan.

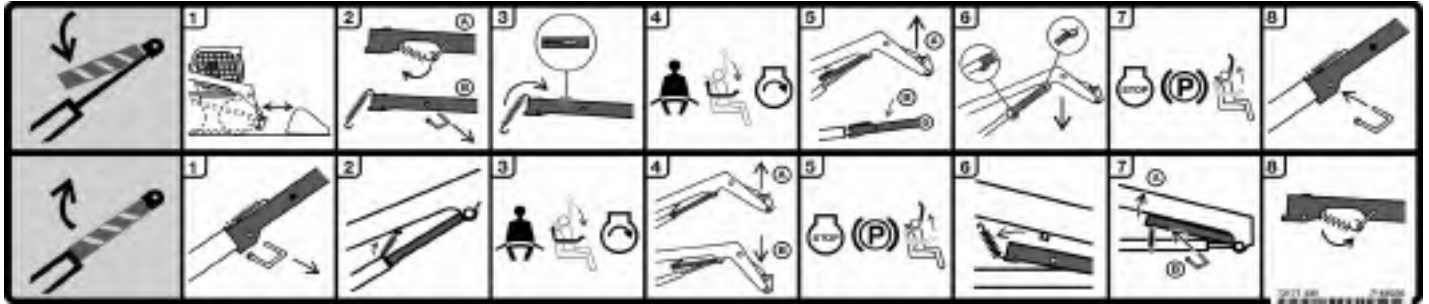

Om de hefarmsteun te monteren:

1. Verwijder het aanbouwdeel van de lader.
2. Haak de veer van de pen los. Houd de hefarmsteun vast. Verwijder de pen. Laat de hefarmsteun neer tot boven aan de cilinder.
3. Haak de veer in de opening boven aan de hefarmsteun.
4. Stap in de lader, bevestig de veiligheidsgordel, laat de stoelbeugel zakken en start de motor.
5. Breng de hefarmen omhoog totdat de hefarmsteun op de stang van de hefcilinder rust.
6. Laat de hefarmen langzaam neer tot tegen de aanslag.
7. Stop de motor. Klap de stoelbeugel omhoog. Beweeg de pedalen totdat ze beide vergrendelen. Verlaat de lader.
8. Steek de pen achteraan in het hefarmsteunstuk onder de cilinderstang.

Om de hefarmsteun te verwijderen:

1. Verwijder de pen.
2. Haak de veer in de beugel onder de hefarm.
3. Stap in de lader, bevestig de veiligheidsgordel, laat de stoelbeugel zakken en start de motor.
4. Breng de hefarmen omhoog totdat de hefarmsteun van de stang van de hefcilinder loskomt. Laat de hefarmen zakken.
5. Stop de motor. Klap de stoelbeugel omhoog. Beweeg de pedalen totdat ze beide vergrendelen. Verlaat de lader.
6. Haak de veer van de beugel los.
7. Zet het steunstuk rechtop in de opbergpositie. Steek de pen door het hefarmsteunstuk en de beugel.
8. Haak de veer op de pen vast.

OPMERKING: U kunt meer geïllustreerde en gedetailleerde informatie over het installeren en verwijderen van de hefarmsteun vinden in deze handleiding. (Zie HEFARMSTEUN op pagina 141.)



BEDIENINGSINSTRUCTIES

IDENTIFICATIE INSTRUMENTENPANEEL	45
Overzicht	45
Linkerpaneel	46
Display	48
Rechterpaneel (standaardpaneel met contactsleutel)	49
Rechter paneel (Sleutelvrij startpaneel)	50
Rechter paneel (Deluxe instrumentenpaneel)	51
Linker schakelpaneel	53
Rechter schakelpaneel	53
Linker onderpaneel	54
Rechter onderpaneel	54
Radio	55
OVERZICHT VAN BEDIENINGSINSTRUMENTEN	57
Beschrijving	57
Standaard bedieningselementen	57
Geavanceerde bedieningselementen (ACS)	58
Selecteerbare joystickbediening (SJC)	59
BESTUURDERS CABINE	60
Beschrijving	60
Zijruiten	60
Bediening deur	60
Voorruitwischer	61
Cabinelicht	61
BOBCAT-VERGRENDINGSSYSTEEM (BICS™)	62
Beschrijving	62
Bediening	62
STOELBEUGELSYSTEEM	63
Beschrijving	63
Bediening	63
PARKEERREM	64
Bediening	64
TRACTION-LOCK TIJDELIJK OPHEFFEN	64
Beschrijving	64
Bediening	64
TOERENTALREGELING	65
Bediening	65
HEFARM BYPASS-BEDIENING	65
Beschrijving	65
Bediening	65



NOODUITGANG66
Achterruit identificatie66
Achterruit verwijderen (grendels)66
Achterruit verwijderen (rubberen koord)66
Externe toegang (achterruit met grendels)67
Externe toegang (achterruit met rubberen koord)67
Voordeur67
ACHTERUITRIJALARMSYSTEEM69
Beschrijving69
Bediening69
RIJDEN EN BESTUREN VAN DE LADER70
Beschikbare configuraties van bedieningselementen70
Bediening (standaard en ACS)70
Bediening (SJC) in ISO-bedieningspatroon71
Bediening (SJC) in H-bedieningspatroon72
DE LADER TOT STILSTAND BRENGEN73
De stuurhendels of joysticks gebruiken73
TWEETRAPSVERSNELLINGSBEDIENING74
Beschrijving74
Bediening74
SNELHEIDSREGELING75
Beschrijving75
Bediening75
De standaard fabrieksinstelling wijzigen76
STUURGEVOELIGHEID77
Beschrijving77
Bediening77
COMPENSATIE STUURAFWIJKING79
Beschrijving79
Bediening79
HEF- EN KIPCOMPENSATIE81
Beschrijving81
Bediening81
Bediening (ACS)82
Bediening (SJC)83



HYDRAULISCHE BEDIENINGSELEMENTEN	84
Beschrijving	84
Standaardbedieningselementen en ACS (Advanced Control System) in VOETpedaalmodus	84
Geavanceerde bedieningshendels (ACS) in handbedieningsmodus	85
Selecteerbare joystickbediening (SJC) in ISO-bedieningspatroon	85
Selecteerbare joystickbediening (SJC) in 'H'-bedieningspatroon	86
Hydraulische baknivellering	86
Bediening hulphydrauliek VOORAAN	87
Bediening hulphydrauliek VOORAAN (CONTINUE FLOW)	88
Bediening hulphydrauliek VOORAAN (OMGEKEERDE CONTINUE FLOW)	88
Snelkoppelingen	89
Aflaten van druk van hulphydrauliek (lader en aanbouwdeel)	90
STUURTOESTEL VOOR AANBOUWDELEN (ACD)	91
Beschrijving	91
DAGELIJKSE INSPECTIE	92
Dagelijkse inspectie en onderhoud	92
VOORBEREIDINGSPROCEDURE VOOR HET STARTEN	94
In de lader stappen	94
Plaatsen voor bedienings- en onderhoudshandleiding en bestuurdershandboek	94
Stoelverstelling	95
Verstelling veiligheidsgordel	96
Stoelbeugel	97
Stand joystick aanpassen	97
MOTOR STARTEN	98
Standaardpaneel	98
Sleutelvrij Startpaneel	100
Deluxe instrumentenpaneel	102
Opwarmen van het hydraulische/hydrostatische systeem	104
Starten bij lage temperaturen	104
CONTROLE VAN DE DISPLAYPANELEN	105
Linkerpaneel	105
Waarschuwing en uitschakeling	105
DE MOTOR STILLEGGEN EN DE LADER VERLATEN	106
Procedure	106
TEGENGEWICHTEN	107
Beschrijving	107
Effect op de lader en de bediening van de lader	107
Wanneer moet u het gebruik van tegengewichten overwegen?	107
Wanneer moeten tegengewichten verwijderd worden?	107
Toebehoren die het gewicht van de machine beïnvloeden	107



AANBOUWDELEN	108
De juiste laadbak kiezen	108
Palletvork	108
Het aanbouwdeel installeren en verwijderen (Bob-Tach-hendel)	109
Het aanbouwdeel installeren en verwijderen (hydraulische Bob-Tach)	112
 BEDIENING	 115
De werkruimte inspecteren	115
Basisbedieningsvoorschriften	115
Rijden op de openbare weg	115
Werken met een volle laadbak	116
Werken met een lege laadbak	116
De laadbak vullen en legen (pedalen)	117
Grond nivelleren met behulp van de zweefstand (pedalen)	118
Een kuil graven en vullen (voetpedalen)	119
De laadbak vullen en leegmaken (ACS – hendels en SJC – H-patroon)	120
Grond nivelleren met behulp van de zweefstand (ACS – Hendels en SJC – H-patroon)	121
Een kuil graven en vullen (ACS – hendels en SJC – H-patroon)	122
De laadbak vullen en leegmaken (SJC – ISO-patroon)	123
Grond nivelleren met behulp van de zweefstand (SJC – ISO-patroon)	124
Een kuil graven en vullen (SJC – ISO-patroon)	125
 DE LADER SLEPEN	 126
Procedure	126
 DE LADER OPHEFFEN	 126
Eenpuntshijsskit	126
Vierpuntshijsskit	127
 DE LADER TRANSPORTEREN OP EEN AANHANGWAGEN	 128
Laden en lossen	128
Vastmaken	128

IDENTIFICATIE INSTRUMENTENPANEEL

Overzicht

Figuur 8

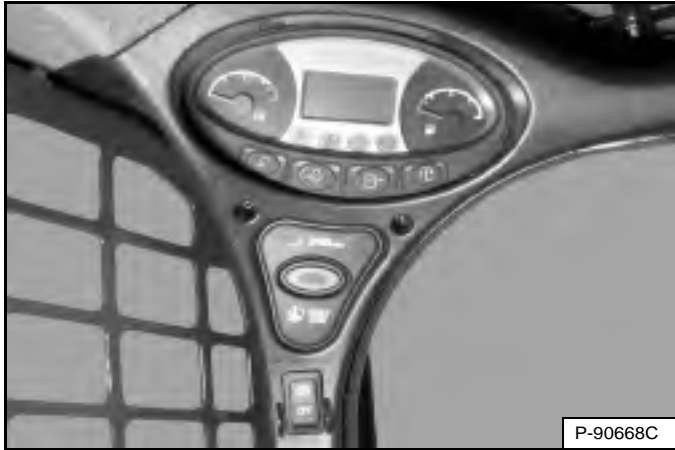

Het linkerpaneel [Figuur 8] is meer gedetailleerd omschreven. (Zie Linkerpaneel op pagina 46.)

Figuur 9

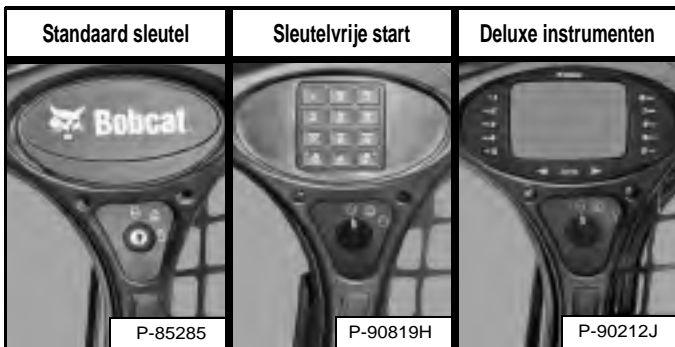

Het rechterpaneel [Figuur 9] is meer gedetailleerd omschreven. (Zie Rechterpaneel (standaardpaneel met contactsleutel) op pagina 49.), (Zie Rechter paneel (Sleutelvrij startpaneel) op pagina 50.), of (Zie Rechter paneel (Deluxe instrumentenpaneel) op pagina 51.)

Figuur 10



Het linker en rechter schakelpaneel [Figuur 10] zijn in meer detail omschreven. (Zie Linker schakelpaneel op pagina 53.) en (Zie Rechter schakelpaneel op pagina 53.)

Figuur 11

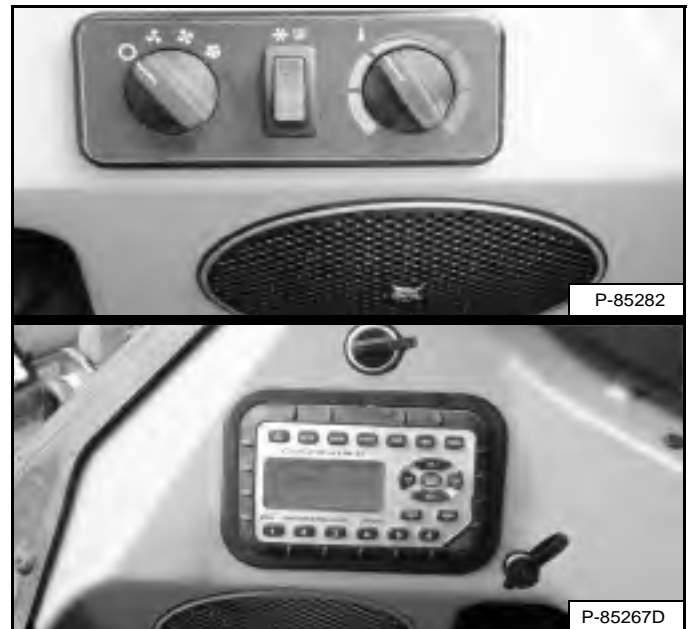

Het linker en rechter onderste zijschakelpaneel [Figuur 11] zijn in meer detail omschreven. (Zie Linker onderpaneel op pagina 54.) en (Zie Rechter onderpaneel op pagina 54.)

IDENTIFICATIE INSTRUMENTENPANEEL (VERVOLG)

Linkerpaneel

Figuur 12

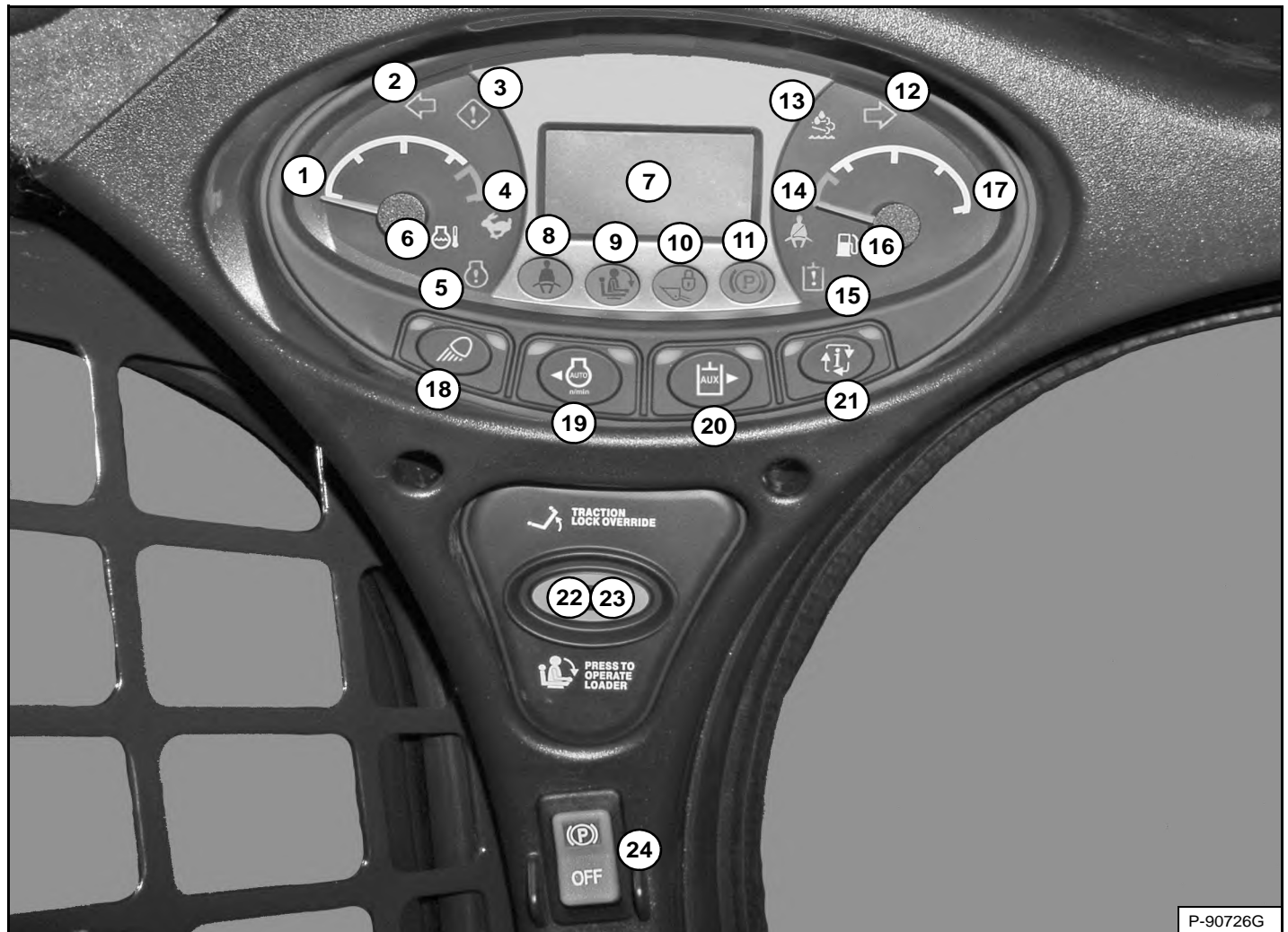

P-90726G

Het linkerpaneel [Figuur 12] is voor alle machines hetzelfde, ongeacht opties en accessoires.

ONDERDEEL	BESCHRIJVING	FUNCTIE / BEDIENING
1	MOTORTEMPERATUURMETER	Toont de temperatuur van de motorkoelvloeistof.
2	LINKERRICHTINGAANWIJZER (optie)	Toont dat richtingaanwijzers naar links AAN staan.
3	ALGEMENE WAARSCHUWING	Storing van één of meer machinefuncties. (Zie servicecodes*)
4	TWEESNELHEDENBEDIENING (optie)	Hoog snelheidsbereik geselecteerd.
5	MOTORSTORING	Motorstoring of -defect. (Zie servicecodes*)
6	TEMPERATUUR MOTORKOELVLOEISTOF	Temperatuur motorkoelvloeistof hoog of sensorfout.
7	DISPLAY	Geeft informatie weer. (Zie Display in deze handleiding.)
8	VEILIGHEIDSGORDEL	Vraagt de bestuurder de veiligheidsgordel om te doen. Blijft 45 seconden oplichten.
9	STOELBEUGEL	Het lampje brandt wanneer de stoelbeugel is opgeklapt.
10	HEF- EN KIPKLEP	Het lampje brandt wanneer de hef- en kipfuncties niet kunnen worden gebruikt.
11	PARKEERREM	Het lampje brandt wanneer de lader niet kan rijden.



IDENTIFICATIE INSTRUMENTENPANEEL (VERVOLG)

Linkerpaneel (vervolg)

ONDERDEEL	BESCHRIJVING	FUNCTIE / BEDIENING
12	RECHTERRICHTINGAANWIJZER (optie)	Toont dat richtingaanwijzers naar rechts AAN staan.
13	DIESELDEELTJESFILTER (DPF) / DIESELUITLAATVLOEISTOF (DEF)	Niet in gebruik.
14	SCHOUDERRIEM (optie)	Vraagt de bestuurder de schouderriem om te doen bij het rijden in het hoge snelheidsbereik. Blijft oplichten terwijl in het hogesnelheidsbereik wordt gereden.
15	STORING HYDRAULISCH SYSTEEM	Storing of defect hydraulisch systeem. (Zie servicecodes*)
16	BRANDSTOF	Brandstofniveau laag of sensorfout.
17	BRANDSTOFMETER	Toont de hoeveelheid brandstof in de tank.
18	LICHTEN zonder wegoptie	Eén keer indrukken voor ACHTERLICHTEN. (Groene rechter LED licht op.) Druk een tweede keer om werklichten VOOR en ACHTER in te schakelen (AAN). ACHTERLICHTEN gaan UIT. (Groene linker LED licht op.) Druk een derde keer om alle lichten uit te schakelen. (Groene linker en rechter LED's zijn uit.)
	LICHTEN met wegoptie	Eén keer drukken voor het VOORSTE gieklicht, nummerplaatverlichting en ACHTERLICHTEN. (Groene rechter LED licht op.) Druk een tweede keer om werklichten VOOR en ACHTER in te schakelen (AAN). VOORSTE gieklicht, nummerplaatverlichting en ACHTERLICHTEN gaan UIT. (Groene linker LED licht op.) Druk een derde keer om alle lichten uit te schakelen. (Groene linker en rechter LED's zijn uit.)
		Druk op de knop en houd deze 5 seconden ingedrukt om de softwareversie weer te geven.
19	AUTOMATISCH STATIONAIR TOERENTAL	Niet in gebruik.
		De cursor in het DISPLAY naar links verplaatsen bij gebruik van bepaalde informatietoetsmenu's.
20	HULPHYDRAULIEK	Eén keer indrukken om de hulphydrauliek in te schakelen. (Groene linker-LED licht op.) Druk een tweede keer om het systeem uit te schakelen.
		De cursor in het DISPLAY naar rechts verplaatsen bij gebruik van bepaalde informatietoetsmenu's.
21	INFORMATIE	Loopt door (na elke druk op een knop): <ul style="list-style-type: none"> • Urenteller (bij het starten) • Motortoerental • Accuspanning • Stuurgevoeligheidsmenu • Compensatiemenu stuurafwijking • Onderhoudsklok • Servicecodes*
22	TRACTION-LOCK TIJDELIJK OPHEFFEN	Werkt alleen als de stoelbeugel opgeklapt is en de motor draait. Eén keer indrukken om de remmen te lossen. Maakt het mogelijk de stuurhendels of joystick(s) te gebruiken om de lader vooruit of achteruit te rijden bij gebruik van de dieplepel. (Zie TRACTION-LOCK TIJDELIJK OPHEFFEN in deze handleiding.) Druk een tweede keer om de remmen te vergrendelen.
23	INDRUKKEN OM LADER TE BEDIENEN	Indrukken om het BICST TM -systeem te activeren als de stoelbeugel is neergeklapt en de bestuurder in werkpositie zit. De knop licht op.
24	PARKEERREM (standaard op alle laders)	Druk bovenaan om de parkeerrem te activeren. Druk op de knop om te deactiveren. (Zie PARKEERREM in deze handleiding.)

* Deze handleiding bevat een tabel met beschrijvingen van de servicecodes. (Zie DIAGNOSTISCHE SERVICECODES op pagina 201.)

IDENTIFICATIE INSTRUMENTENPANEEL (VERVOLG)

Display

Het display kan de volgende informatie weergeven:

- Bedrijfsuren
- Motortoerental
- Accuspanning
- Instelling stuurgevoeligheid
- Instelling compensatie stuurafwijking
- Afteller onderhoudsklok
- Servicecodes
- Afteller voorgloeien motor
- Instelling snelheidsregeling
- Instelling hef- en kantelcompensatie

Figuur 13

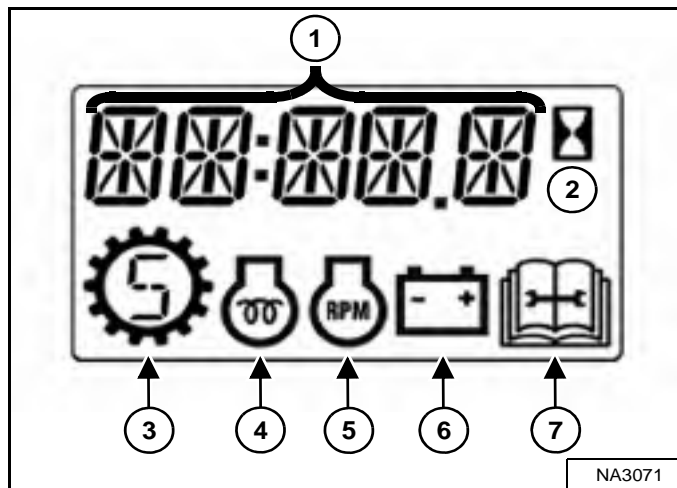

Het display is afgebeeld in **[Figuur 13]**. Bij het starten verschijnt het aantal bedrijfsuren op het display.

1. **Gegevensdisplay**
2. **Bedrijfsurenteller**
3. **Snelheidsregeling**
4. **Voorgloeien motor**
5. **Motortoerental**
6. **Accu / Laadspanning**
7. **Onderhoud**

IDENTIFICATIE INSTRUMENTENPANEEL (VERVOLG)

Rechterpaneel (standaardpaneel met contactsleutel)

Figuur 14



Deze machine kan met een standaardpaneel met contact worden uitgerust [Figuur 14].

Het standaard sleutelpaneel heeft een sleutelschakelaar (item 1) [Figuur 14] die wordt gebruikt voor het in- en uitschakelen van het elektrisch systeem van de lader en het starten en stilzetten van de motor.

De schakelaarpositie (item 2) [Figuur 14] kan verschillende functies hebben, afhankelijk van de machineconfiguratie. Zie de volgende tabel voor meer informatie.

ONDERDEEL	BESCHRIJVING	FUNCTIE / BEDIENING
	GEAVANCEERDE BEDIENINGSELEMENTEN (ACS) (optie)	Druk bovenaan om handbediening te selecteren; onderaan om pedaalbediening te selecteren.
	SELECTEERBARE JOYSTICK-BEDIENING (SJC) (optie)	Druk bovenaan om het 'ISO' bedieningspatroon te selecteren; onderaan om het 'H' bedieningspatroon te selecteren.
	ALARMKNIPPERLICHTEN (Optie)	Druk bovenaan om de lichten in te schakelen en onderaan om ze uit te schakelen.
	ZWAAILICHT (optie) OF KNIPPERLICHT (optie)	Druk bovenaan om de lichten AAN te doen en onderaan om ze UIT te doen.

IDENTIFICATIE INSTRUMENTENPANEEL (VERVOLG)

Rechter paneel (Sleutelvrij startpaneel)

Figuur 15

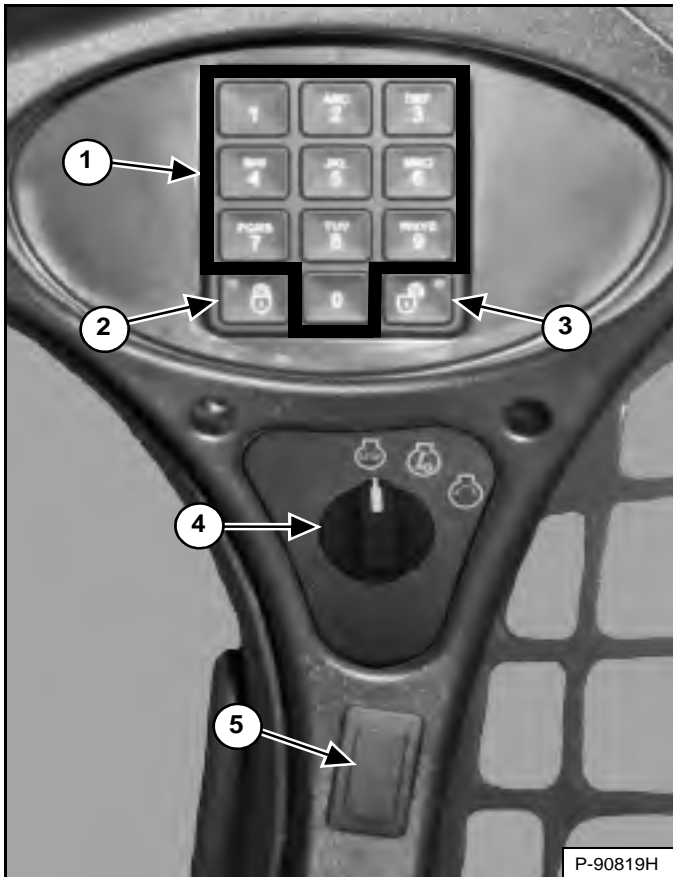

Deze machine kan met een sleutelvrij startpaneel zijn uitgerust [Figuur 15].

1. **Toetsen (toetsen 1 t/m 0):** worden gebruikt voor het invoeren van een numercode (wachtwoord) om de motor te starten. Er verschijnt een sterretje op het display van het linkerpaneel telkens wanneer op de toets wordt gedrukt.
2. **VERGRENDEL-toets:** wordt gebruikt voor het vergrendelen van het toetsenbord. De vergrendeltoets toont een rood lichtje om aan te geven dat er een wachtwoord nodig is om de lader te kunnen starten. (Zie Functie wachtwoorduitschakeling op pagina 211.)
3. **ONTGRENDEL-toets:** wordt gebruikt voor het ontgrendelen van het toetsenbord. De ontgrendeltoets toont een groen lichtje om aan te geven dat de lader zonder wachtwoord kan worden gestart. (Zie Functie wachtwoorduitschakeling op pagina 211.)
4. **Sleutel:** wordt gebruikt voor het in- en uitschakelen van het elektrisch systeem van de lader en voor het starten en stilzetten van de motor.

De schakelaarpositie (item 5) [Figuur 15] kan verschillende functies hebben, afhankelijk van de machineconfiguratie. Zie de volgende tabel voor meer informatie.

ONDERDEEL	BESCHRIJVING	FUNCTIE / BEDIENING
	GEAVANCEERDE BEDIENINGSELEMENTEN (ACS) (optie)	Druk bovenaan om handbediening te selecteren; onderaan om pedaalbediening te selecteren.
	SELECTEERBARE JOYSTICK-BEDIENING (SJC) (optie)	Druk bovenaan om het 'ISO' bedieningspatroon te selecteren; onderaan om het 'H' bedieningspatroon te selecteren.
	ALARMKNIPPERLICHTEN (Optie)	Druk bovenaan om de lichten in te schakelen en onderaan om ze uit te schakelen.
	ZWAAILICHT (optie) OF KNIPPERLICHT (optie)	Druk bovenaan om de lichten AAN te doen en onderaan om ze UIT te doen.

IDENTIFICATIE INSTRUMENTENPANEEL (VERVOLG)

Rechter paneel (Deluxe instrumentenpaneel)

Figuur 16

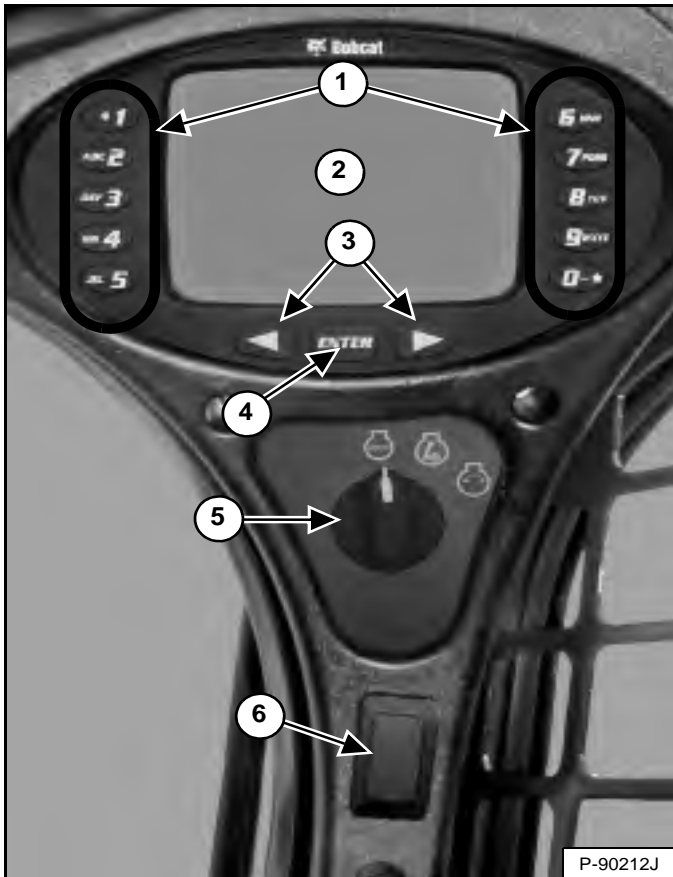

Deze machine kan met een Deluxe-instrumentenpaneel worden uitgerust [Figuur 16].

1. **Toetsen (toetsen 1 t/m 0):** Het toetsenbord heeft twee functies:
 - Het invoeren van een nummercode (wachtwoord) om de motor te starten.
 - Om een opgegeven cijfer in te voeren voor verder gebruik van het display.
2. **Display:** Op het display worden alle gegevens in verband met systeeminstellingen, controles en foutmeldingen weergegeven.
3. **Scrollknoppen:** worden gebruikt om door het keuzescherm van het display te scrollen.
4. **ENTER-toets:** wordt gebruikt om selecties te maken op het display.
5. **Sleutel:** wordt gebruikt voor het in- en uitschakelen van het elektrisch systeem van de lader en voor het starten en stilzetten van de motor.

De schakelaarpositie (item 6) [Figuur 16] kan verschillende functies hebben, afhankelijk van de machineconfiguratie. Zie de volgende tabel voor meer informatie.

ONDERDEEL	BESCHRIJVING	FUNCTIE / BEDIENING
	GEAVANCEERDE BEDIENINGS-ELEMENTEN (ACS) (optie)	Druk bovenaan om handbediening te selecteren; onderaan om pedaalbediening te selecteren.
	SELECTEERBARE JOYSTICK-BEDIENING (SJC) (optie)	Druk bovenaan om het 'ISO' bedieningspatroon te selecteren; onderaan om het 'H' bedieningspatroon te selecteren.
	ALARMKNIPPER-LICHTEN (Optie)	Druk bovenaan om de lichten in te schakelen en onderaan om ze uit te schakelen.
	ZWAAILICHT (optie) OF KNIPPERLICHT (optie)	Druk bovenaan om de lichten AAN te doen en onderaan om ze UIT te doen.

IDENTIFICATIE INSTRUMENTENPANEEL (VERVOLG)

Rechter paneel (Deluxe instrumentenpaneel) (vervolg)

Figuur 17



Het eerste scherm dat u ziet op uw nieuwe lader wordt getoond in [Figuur 17].

Als dit scherm op het display verschijnt, kunt u het wachtwoord invoeren en de motor starten of de standaardtaal veranderen.

OPMERKING: Uw nieuwe lader (met Deluxe paneel) heeft een eigenaarswachtwoord. Uw dealer zal u dit wachtwoord geven. Vervang het door een gemakkelijk te onthouden wachtwoord om te voorkomen dat onbevoegde personen de lader gebruiken. (Zie Het eigenaarswachtwoord veranderen op pagina 212.) Bewaar uw wachtwoord op een veilige plaats voor later gebruik.

Taal wijzigen:

Druk op de linker of rechter scroll-knop om door de talen te bewegen. De taal waarop is gestopt, wordt de standaardtaal die wordt gebruikt op het Deluxe instrumentenpaneel [Figuur 17].

De taal kan op elk moment worden aangepast. (Zie INSTELLING BEDIENINGSPANEEL op pagina 208.)

Voer het wachtwoord in:

Gebruik de nummers op het toetsenbord om het wachtwoord in te voeren en druk vervolgens op de knop [ENTER]. Er verschijnt een symbool op het display voor elk nummer dat wordt ingevoerd. De linker scroll-knop kan als backspace-toets worden gebruikt wanneer een verkeerd cijfer is ingevoerd.

Wanneer een verkeerd wachtwoord wordt ingevoerd, verschijnt op het scherm [VERKEERD WACHTWOORD PROBEER HET OPNIEUW] en moet het wachtwoord opnieuw worden ingevoerd.

Zie INSTELLINGEN BEDIENINGSPANEEL voor een nadere beschrijving van schermen om het systeem aan uw behoeften aan te passen. (Zie INSTELLING BEDIENINGSPANEEL op pagina 208.)

IDENTIFICATIE INSTRUMENTENPANEEL (VERVOLG)

Linker schakelpaneel

Figuur 18

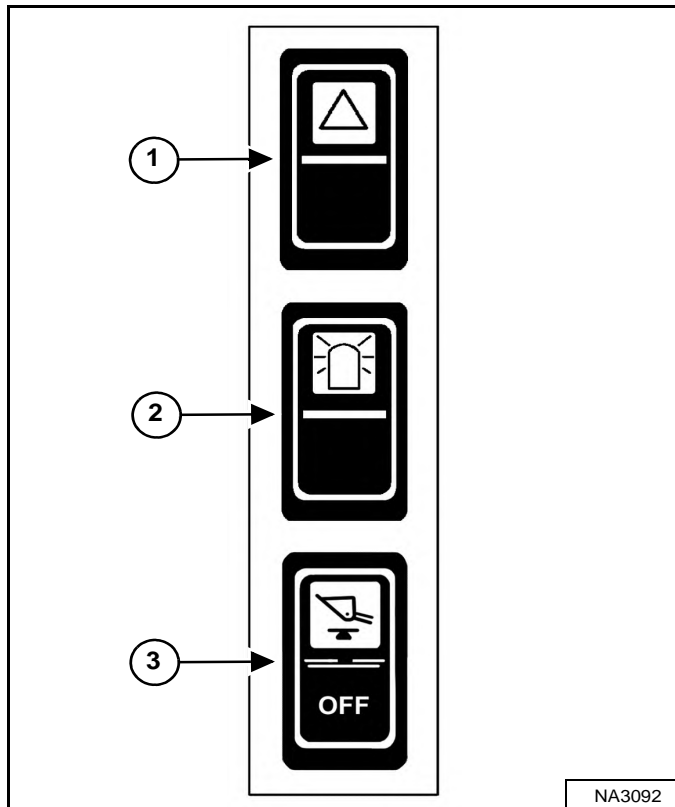

Rechter schakelpaneel

Figuur 19

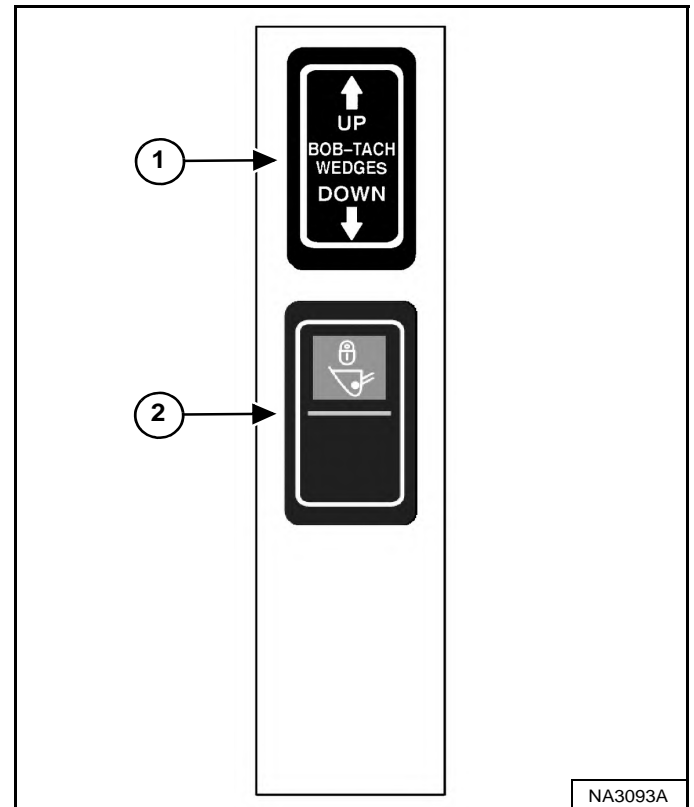

ONDERDEEL	BESCHRIJVING	FUNCTIE / BEDIENING
1	ALARMKNIPPERLICHTEN (Optie)	Druk bovenaan om de lichten in te schakelen en onderaan om ze uit te schakelen.
2	ZWAAILICHT (optie) OF KNIPPERLICHT (optie)	Druk bovenaan om de lichten AAN te doen en onderaan om ze UIT te doen.
3	HYDRAULISCHE LAADBAK-NIVELLERING (optie)	Druk bovenaan om de hydraulische baknivellering aan te zetten; onderaan om ze af te zetten.

ONDERDEEL	BESCHRIJVING	FUNCTIE / BEDIENING
1	HYDRAULISCHE-BOB-TACH (optie)	Indrukken en de pijl OMHOOG ingedrukt houden om de Bob-Tach-wiggen te ontgrendelen. De pijl OMLAAG ingedrukt houden om de Bob-Tach-wiggen in de openingen van het aanbouwframe te plaatsen.
2	RIJVERGREDELING	Druk bovenaan op de schakelaar om de hydraulische hef- en kipfuncties voor het rijden te vergrendelen. Druk onderaan op de schakelaar om de rijvergrendeling UIT te schakelen.

IDENTIFICATIE INSTRUMENTENPANEEL (VERVOLG)

Linker onderpaneel

Figuur 20

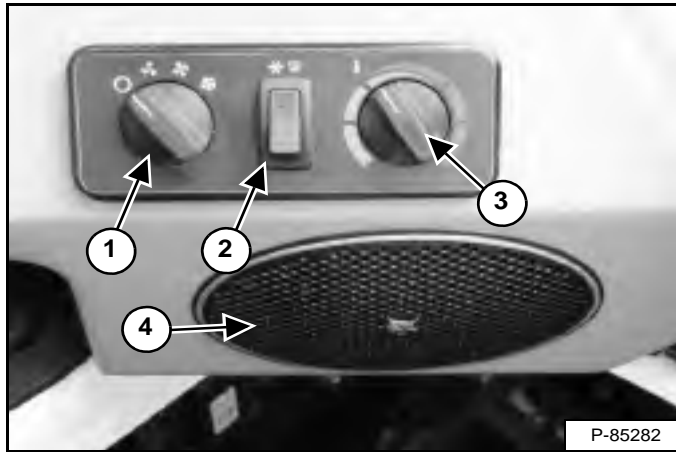

Rechter onderpaneel

Figuur 21



ONDERDEEL	BESCHRIJVING	FUNCTIE / BEDIENING
1	VENTILATIE-MOTOR (optie)	Draai rechtsom om de ventilatorsnelheid te verhogen; linksom om te verlagen. Er zijn vier standen; OFF-1-2-3.
2	AIRCOKNOP / ONTDOOIEN (optie)	Druk bovenaan op de schakelaar om te starten; onderaan om uit te schakelen. De schakelaar licht op na het starten. De ventilatormotor (item 1) dient AAN te zijn, wil de airconditioning functioneren.
3	TEMPERATUUR-REGELING (optie)	Draai rechtsom om de temperatuur te verhogen; linksom om te verlagen.
4	LUIDSPREKER (optie)	Linker luidspreker met radio in optie

ONDERDEEL	BESCHRIJVING	FUNCTIE / BEDIENING
1	VOEDINGSPOORT	Leverd 12 V voor toebehoren.
2	RADIO (optie)	Zie Radio in deze handleiding.
3	STEKERBUS KOPTELEFOON (optie)	Wordt gebruikt voor aansluiting van koptelefoon op de optionele radio-uitvoer. De luidsprekers worden automatisch uitgeschakeld wanneer dit wordt gebruikt.
4	LUIDSPREKER (optie)	Rechter luidspreker met radio in optie

IDENTIFICATIE INSTRUMENTENPANEEL (VERVOLG)

Radio

Deze machine kan met een radio zijn uitgerust.

Figuur 22

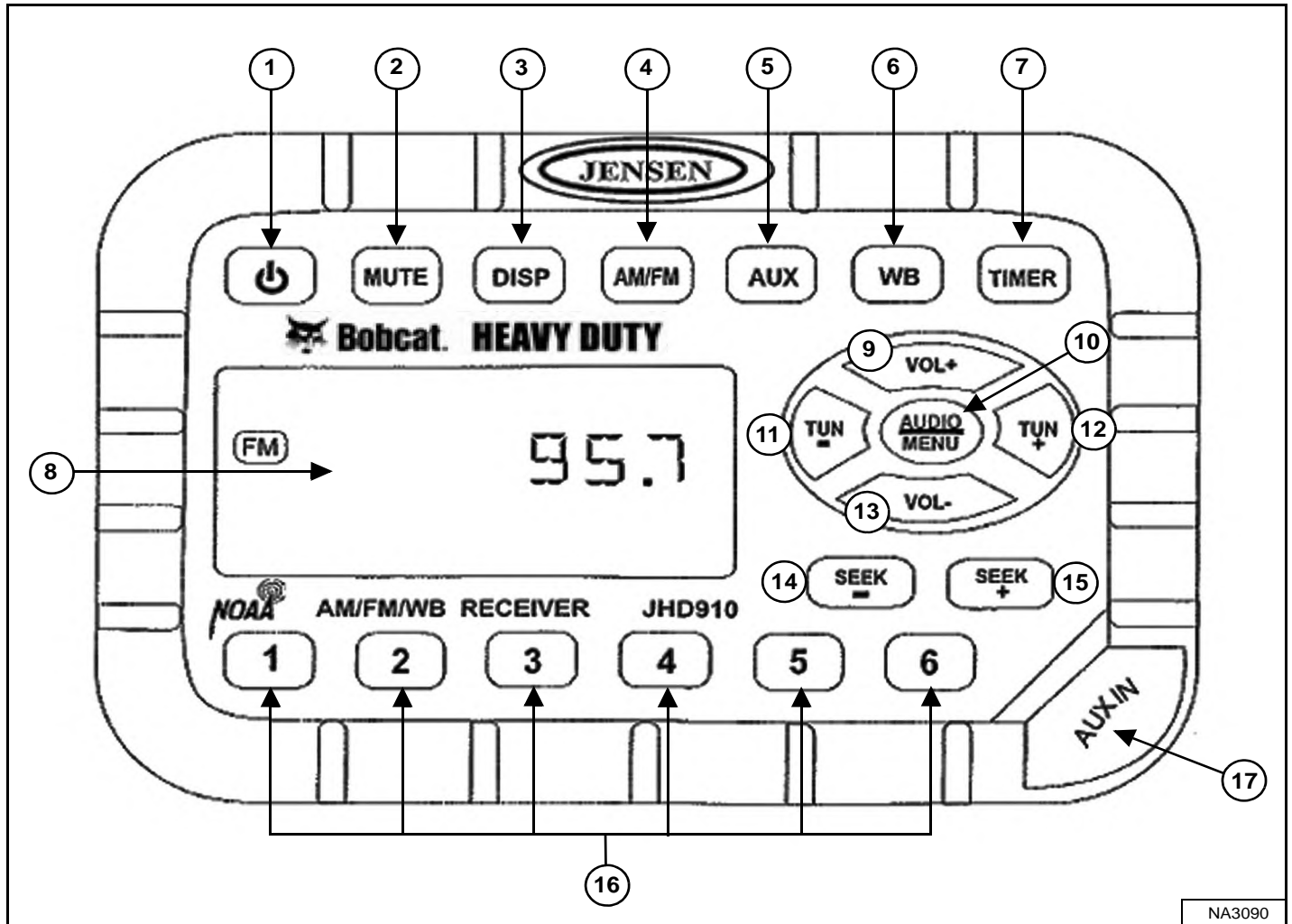

De tabel op de volgende pagina toont de BESCHRIJVING en FUNCTIE / BEDIENING voor elk van de toetsen van de radio [Figuur 22].

OPMERKING: Zie DISPLAY in de tabel voor instructies voor het instellen van de klok.



IDENTIFICATIE INSTRUMENTENPANEEL (VERVOLG)

Radio (vervolg)

ONDERDEEL	BESCHRIJVING	FUNCTIE / BEDIENING
1	POWER	Druk op de schakelaar voor het inschakelen, druk opnieuw voor het uitschakelen.
2	STIL	Druk op STIL om het geluid uit schakelen. Op het scherm verschijnt STIL, druk opnieuw hierop om dit uit te schakelen.
3	DISPLAY	Druk hierop om te schakelen tussen functiemodus (ingestelde frequentie weergeven, aux-invoer, weerkanaal-informatie of timer) en klokmodus. Houd ingedrukt voor de klokinstelmodus. Met de knop FREQUENTIE OMLAAG (TUN -) stelt u de uren in en met de knop FREQUENTIE OMHOOG (TUN +) de minuten; de normale werking wordt automatisch hervat.
4	BAND	Druk om de tuner-modus te selecteren. Druk om zich te verplaatsen tussen de 2 AM (MW) banden en 3 FM banden.
5	AUX	Druk om de aux-invoermodus te selecteren. Het draagbaar audioapparaat (MP3-speler) moet aangekoppeld zijn via de aux-invoer.
6	WEERKANAAL	Druk om het weerkanaal te selecteren. Stel met de knoppen FREQUENTIE OMHOOG (TUN +) en FREQUENTIE OMLAAG (TUN -) het station met de helderste ontvangst in. De functie weerwaarschuwingen, indien geactiveerd, schakelt automatisch vanuit de huidige modus naar het weerkanaal wanneer een weerwaarschuwing wordt gegeven. Zie INSTELLING AUDIO / MENU in deze tabel.
7	TIMER	Druk om naar de timermodus te gaan. Druk om de timer-functie te starten, druk opnieuw om de timer te stoppen; druk opnieuw de timer te hervatten en houd ingedrukt om de timer-modus te verlaten.
8	DISPLAY	Geeft de tijd, de frequentie en geactiveerde functies weer.
9	VOLUME OMHOOG	Verhoogt het volume; het huidige volume (0 – 40) verschijnt kort op het display.
10	INSTELLING AUDIO / MENU	AUDIO AANPASSEN: Druk om te navigeren tussen instellingen voor bassen, hoge tonen en balans. Pas de instelling aan met VOLUME OMHOOG (VOL +) en VOLUME OMLAAG (VOL -) wanneer u de gewenste optie ziet; de normaal werking wordt automatisch hervat. MENU AANPASSEN: Houd drie seconden ingedrukt voor de menu-instellingen. Druk om te navigeren tussen de volgende instellingen; pas de instelling aan met VOLUME OMHOOG (VOL +) en VOLUME OMLAAG (VOL -) wanneer u de gewenste optie ziet; de normale werking wordt automatisch hervat. <ul style="list-style-type: none"> • Bevestiging met piep (aan of uit) – Bepaalt of u bij elke toetsindruk een piepton hoort. • Werkingsregio (VS of Europa) – Selecteert de juiste regio. • Klokweergave (12 of 24) – Selecteert de 12- of 24-uurs klokweergave. • Displayhelderheid (laag, gemiddeld of hoog) – Bepaalt de helderheid van het display. • Achtergrondkleur (oranje of groen) – Bepaalt de achtergrondkleur van het display. • Inschakelvolumen (0 – 40) – Selecteert de standaard volume-instelling bij het inschakelen van de radio. • Weerwaarschuwing (aan of uit) – Bepaalt of het weerkanaalalarm geactiveerd is.
11	FREQUENTIE OMLAAG	Druk om de radiofrequentie handmatig in te stellen naar beneden.
12	FREQUENTIE OMHOOG	Druk om de radiofrequentie handmatig in te stellen naar omhoog.
13	VOLUME OMLAAG	Verlaagt het volume; het huidige volume (0 – 40) verschijnt kort op het display.
14	ZOEKFREQUENTIE OMLAAG	Druk om automatisch de frequentie naar omlaag in te stellen op het volgende sterke station.
15	ZOEKFREQUENTIE OMHOOG	Druk om automatisch de frequentie naar omhoog in te stellen op het volgende sterke station.
16	VOORAF INGESTELDE STATIONS	Gebruikt om stations op te slaan en terug op te roepen voor elke FM- en AM-band. Druk en houd ingedrukt om het huidige station op te slaan, druk op de knop om een station op te roepen.
17	AUX- INVOERSTEKKERBUS	Sluit een hoofdtelefoon of draagbaar audioapparaat (MP3-speler) aan op de 3,5 mm (1/8 inch) aansluiting en druk op de AUX-knop.

OVERZICHT VAN BEDIENINGSINSTRUMENTEN

Beschrijving

Deze lader heeft drie beschikbare configuraties voor de bedieningselementen van de hef-/kipfuncties en het rijden en besturen van de lader:

- Standaard bedieningselementen – Voetpedalen worden gebruikt voor de hef- en kipfuncties.
Stuurhendels worden gebruikt voor het rijden en besturen van de lader.
- Geavanceerde bedieningselementen (ACS) (optie) – Gebruikt een aantal voetpedalen of stuurhendels voor de hef- en kipfuncties.
Stuurhendels worden gebruikt voor het rijden en besturen van de lader.
- Selecteerbare joystickbediening (SJC) (Optie) – Gebruikt joysticks voor de hef-/kipfuncties en het rijden/besturen van de lader.

Standaard bedieningselementen

Figuur 23

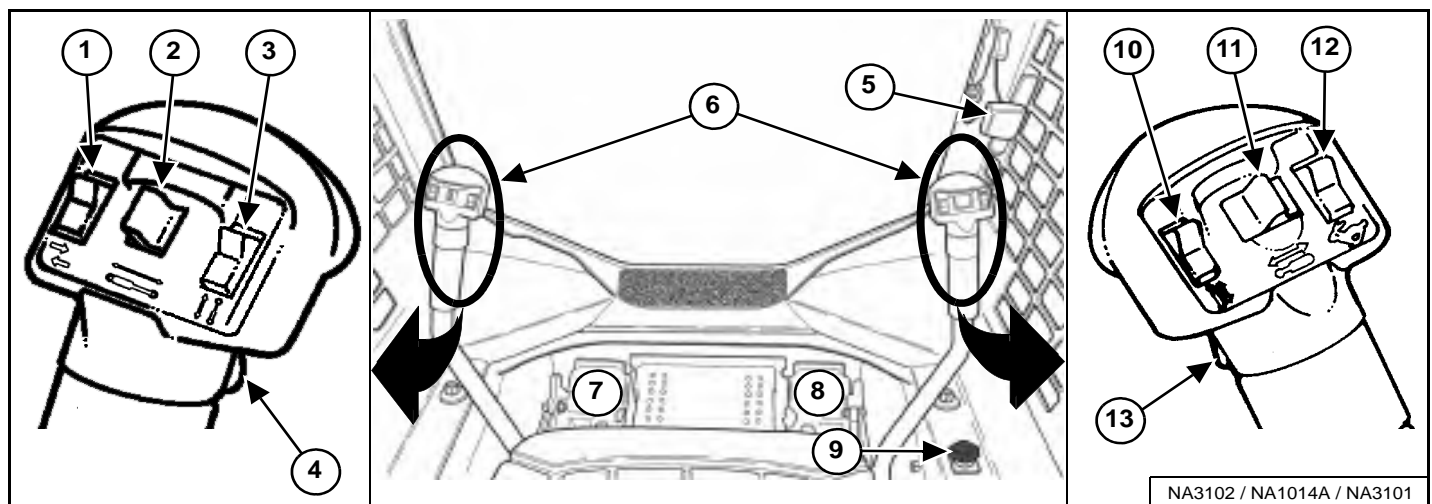

ONDERDEEL	BESCHRIJVING	FUNCTIE / BEDIENING
1	RICHTINGAANWIJZERS (optie)	Druk bovenaan om de rechterraanwijzer te activeren; onderaan om de linkerrichtingaandwijzer te activeren; in het midden om uit te schakelen.
2	AANBOUWDEEL FUNCTIEBEDIENING	Zie BESTURINGSEENHEID AANBOUWDEEL in deze handleiding.
3	AANBOUWDEEL FUNCTIEBEDIENING	Zie BESTURINGSEENHEID AANBOUWDEEL in deze handleiding.
4	CLAXON VOORAAN	Druk op de voorste schakelaar om de claxon te activeren.
5	TOERENTALREGELING	Zie TOERENTALREGELING in deze handleiding.
6	STUURHENDELS	Zie RIJDEN EN BESTUREN VAN DE LADER in deze handleiding.
7	BEDIENINGSPEDAAL HEFARM	Zie HYDRAULISCHE BEDIENINGSELEMENTEN in deze handleiding.
8	KIPPEDAAL	Zie HYDRAULISCHE BEDIENINGSELEMENTEN in deze handleiding.
9	HEFARMBYPASS-BEDIENING	Zie HEFARMBYPASS-BEDIENING in deze handleiding.
10	AANBOUWDEEL FUNCTIEBEDIENING	Zie BESTURINGSEENHEID AANBOUWDEEL in deze handleiding.
11	HULPHYDRAULIEK VOORAAN	Zie bediening hulphydrauliek VOORAAN in deze handleiding.
12	NIET GEBRUIKT	---
13	CONTINUE FLOWBEDIENING HULPHYDRAULIEK	Zie bediening hulphydrauliek VOORAAN (CONTINUE FLOW) in deze handleiding.

IDENTIFICATIE BEDIENINGSELEMENTEN (VERVOLG)

Geavanceerde bedieningselementen (ACS)

Figuur 24

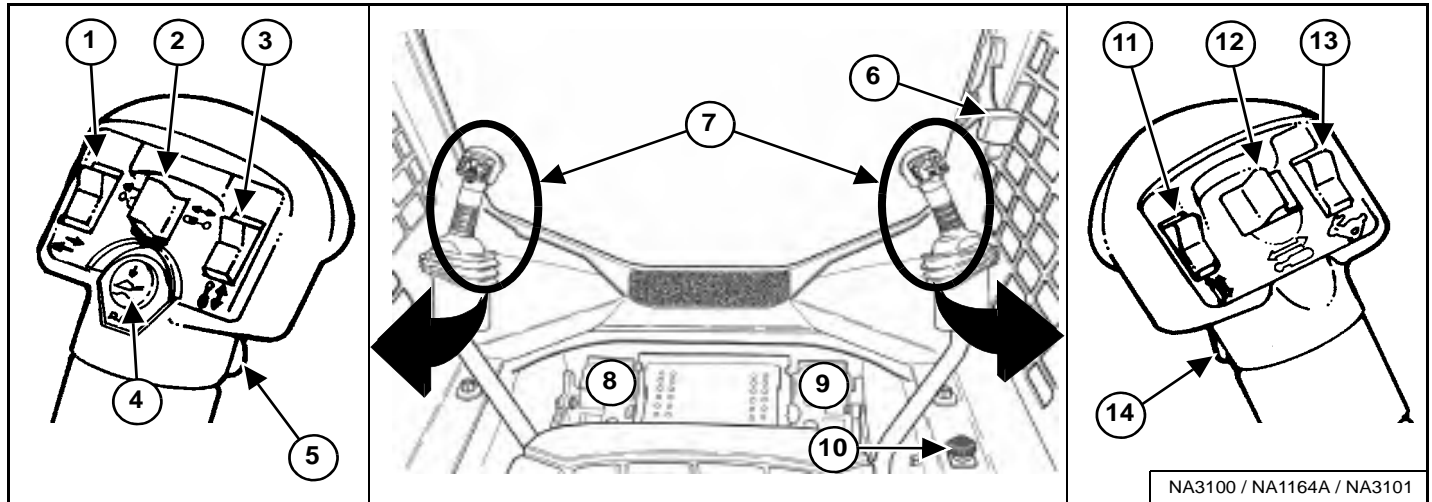

ONDERDEEL	BESCHRIJVING	FUNCTIE / BEDIENING
1	RICHTINGAANWIJZERS (optie)	Druk bovenaan om de rechterraichtingaanwijzer te activeren; onderaan om de linkerrichtingaanwijzer te activeren; in het midden om uit te schakelen.
2	AANBOUWDEEL FUNCTIEBEDIENING	Zie BESTURINGSEENHEID AANBOUWDEEL in deze handleiding.
3	AANBOUWDEEL FUNCTIEBEDIENING	Zie BESTURINGSEENHEID AANBOUWDEEL in deze handleiding.
4	ZWEEFBEDIENING	Zie HYDRAULISCHE BEDIENINGSELEMENTEN in deze handleiding.
5	CLAXON VOORAAN	Druk op de voorste schakelaar om de claxon te activeren.
6	TOERENTALREGELING	Zie TOERENTALREGELING in deze handleiding.
7	STUURHENDELS en HEF-/KIPHENDELS	Zie RIJDEN EN BESTUREN VAN DE LADER en HYDRAULISCHE BEDIENINGSELEMENTEN in deze handleiding.
8	BEDIENINGSPEDAAL HEFARM	Zie HYDRAULISCHE BEDIENINGSELEMENTEN in deze handleiding.
9	KIPPEDAAL	Zie HYDRAULISCHE BEDIENINGSELEMENTEN in deze handleiding.
10	HEFARMBYPASS-BEDIENING	Zie HEFARMBYPASS-BEDIENING in deze handleiding.
11	AANBOUWDEEL FUNCTIEBEDIENING	Zie BESTURINGSEENHEID AANBOUWDEEL in deze handleiding.
12	HULPHYDRAULIEK VOORAAN	Zie bediening hulphydrauliek VOORAAN in deze handleiding.
13	NIET GEBRUIKT	---
14	CONTINUE FLOWBEDIENING HULPHYDRAULIEK	Zie bediening hulphydrauliek VOORAAN (CONTINUE FLOW) in deze handleiding.

IDENTIFICATIE BEDIENINGSELEMENTEN (VERVOLG)

Selecteerbare joystickbediening (SJC)

Figuur 25

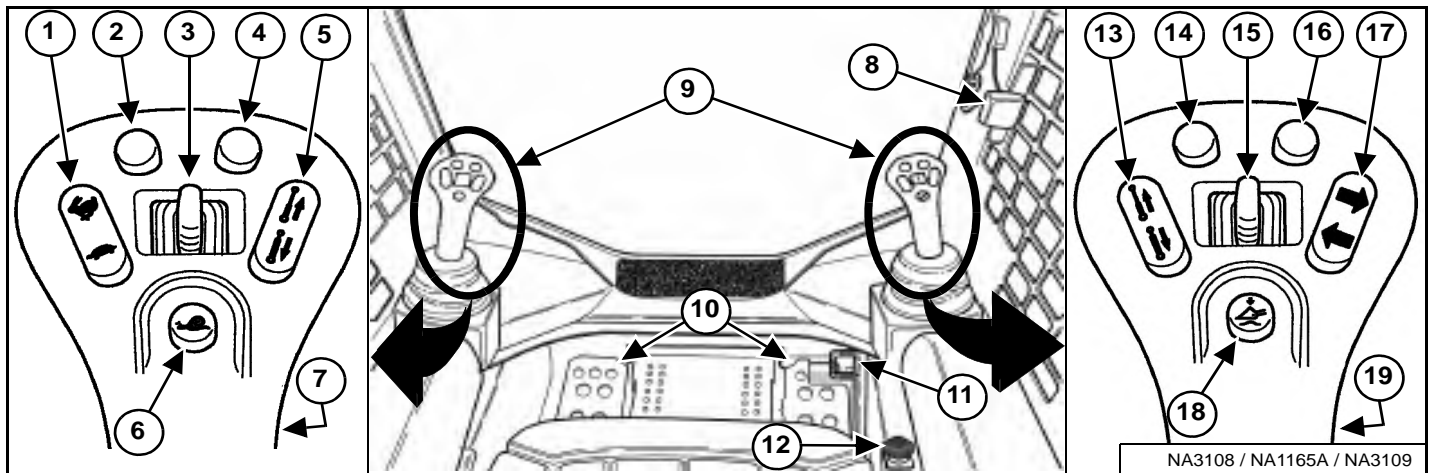

ONDERDEEL	BESCHRIJVING	FUNCTIE / BEDIENING
1	TWEETRAPSVERSNELLINGSBEDIENING	Zie TWESNELHEDENBEDIENING in deze handleiding.
	Tevens: SNELHEIDSREGELING	Zie SNELHEIDSREGELING in deze handleiding.
2 *	COMPENSATIE STUURAFWIJKING	Zie COMPENSATIE STUURAFWIJKING in deze handleiding.
	Tevens: STUURGEVOELIGHEID	Zie STUURGEVOELIGHEID in deze handleiding.
3	AANBOUWDEEL FUNCTIEBEDIENING	Zie BESTURINGSEENHEID AANBOUWDEEL in deze handleiding.
4 *	COMPENSATIE STUURAFWIJKING	Zie COMPENSATIE STUURAFWIJKING in deze handleiding.
	Tevens: STUURGEVOELIGHEID	Zie STUURGEVOELIGHEID in deze handleiding.
5	AANBOUWDEEL FUNCTIEBEDIENING	Zie BESTURINGSEENHEID AANBOUWDEEL in deze handleiding.
6	SNELHEIDSREGELING	Zie SNELHEIDSREGELING in deze handleiding.
7	CLAXON VOORAAN	Druk op de voorste schakelaar om de claxon te activeren.
8	TOERENTALREGELING (HAND)	Zie TOERENTALREGELING in deze handleiding.
9	JOYSTICKS	Zie RIJDEN EN BESTUREN VAN DE LADER en HYDRAULISCHE BEDIENINGSELEMENTEN in deze handleiding.
10	VOETSTEUNEN	Houd uw voeten altijd op de voetsteunen.
11	TOERENTALREGELING (VOET)	Zie TOERENTALREGELING in deze handleiding.
12	HEFARMBYPASS-BEDIENING	Zie HEFARMBYPASS-BEDIENING in deze handleiding.
13	AANBOUWDEEL FUNCTIEBEDIENING	Zie BESTURINGSEENHEID AANBOUWDEEL in deze handleiding.
14 *	NIET GEBRUIKT	---
15	HULPHYDRAULIEK VOORAAN	Zie bediening hulphydrauliek VOORAAN in deze handleiding.
16 *	NIET GEBRUIKT	---
17	RICHTINGAANWIJZERS (optie)	Druk op de knop om de richtingaanwijzer naar links te activeren, druk nogmaals om hem weer uit te zetten. Druk op de knop om de richtingaanwijzer naar rechts te activeren, druk nogmaals om hem weer uit te zetten.
18	ZWEEFBEDIENING	Zie HYDRAULISCHE BEDIENINGSELEMENTEN in deze handleiding.
19	CONTINUE FLOWBEDIENING HULPHYDRAULIEK	Zie bediening hulphydrauliek VOORAAN (CONTINUE FLOW) in deze handleiding.

* Ook gebruikt als Aanbouwdeel functiebediening: Raadpleeg de bedienings- en onderhoudshandleiding van uw aanbouwdeel.

BESTUURDERSCABINE

Beschrijving

De Bobcat-lader heeft standaard een bestuurderscabine (ROPS en FOPS) om de bestuurder te beschermen tegen omkantelen en vallende voorwerpen. De veiligheidsgordel moet worden gedragen als bescherming bij omkantelen.

! WAARSCHUWING

Breng nooit veranderingen aan de cabine aan door lassen, slijpen, boren of toevoegen van aanbouwdelen, tenzij Bobcat Company hierover instructies geeft. Veranderingen aan de cabine kunnen de bescherming van de bestuurder tegen omkantelen en vallende voorwerpen tenietdoen, en zo de oorzaak zijn van letsel of levensgevaar.

W-2069-0200

Zijruiten

Figuur 26

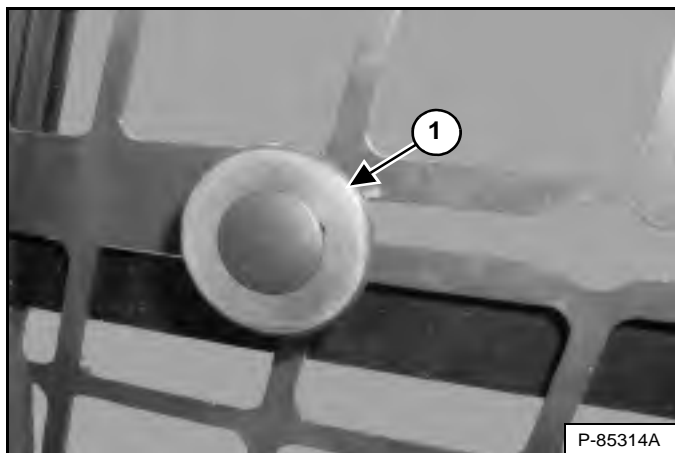

Trek aan de knop (item 1) [Figuur 26] en schuif naar achteren om het venster te openen. Laat de knop los om dit in de gewenste positie te blokkeren. Trek aan de knop en schuif naar voren om het venster te sluiten.

Bediening deur

Deze machine kan met een voordeur zijn uitgerust.

Figuur 27

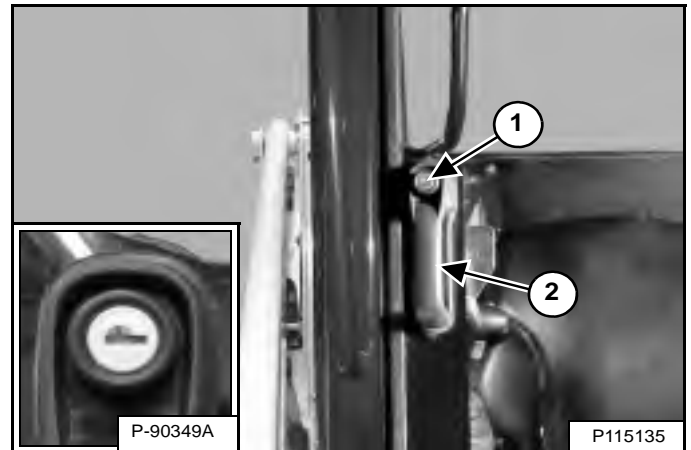

Druk de knop in (item 1) en trek aan de handgreep (item 2) om de voordeur te openen. De knop heeft een slot (inzet) [Figuur 27] om de voordeur af te sluiten als de lader niet in gebruik is.

Figuur 28

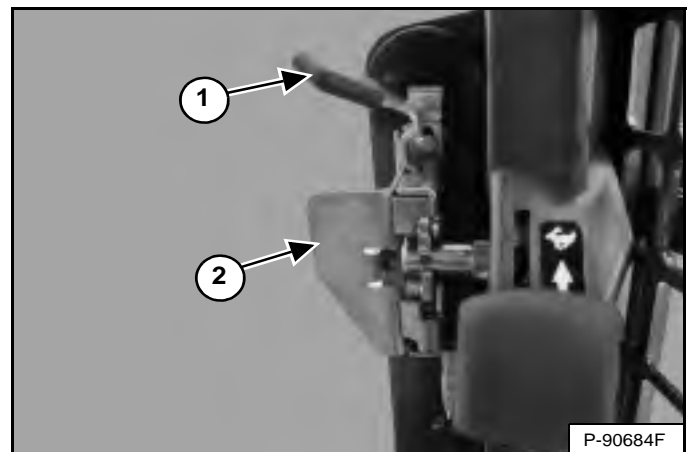

Trek aan de voordeur met behulp van de hendel (item 2) om hem te sluiten [Figuur 28].

Trek de hendel (item 1) naar u toe om de voordeur te ontgrendelen. Druk op de hendel (item 2) [Figuur 28] om de voordeur te openen.

BESTUURDERS CABINE (VERVOLG)

Voorruiwiser

Deze machine kan met een ruitenwiser aan voorzijde zijn uitgerust.

Figuur 29

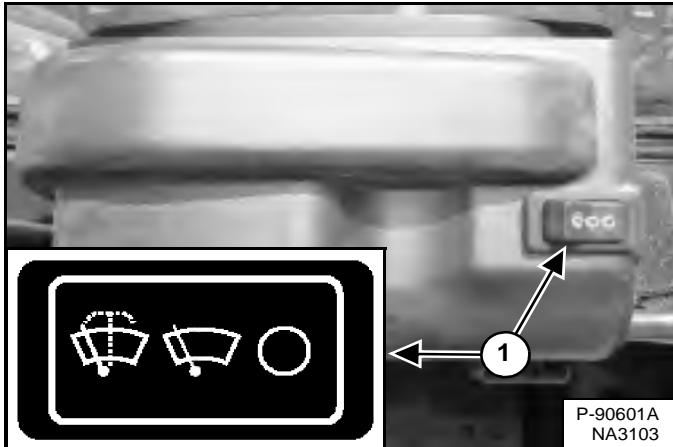

Druk op linkerkant van de schakelaar (item 1) **[Figuur 29]** om de voorruiwiser te starten (indrukken en ingedrukt houden om te sproeien). Druk op de rechterkant van de schakelaar om de wisser stil te leggen.

Figuur 30

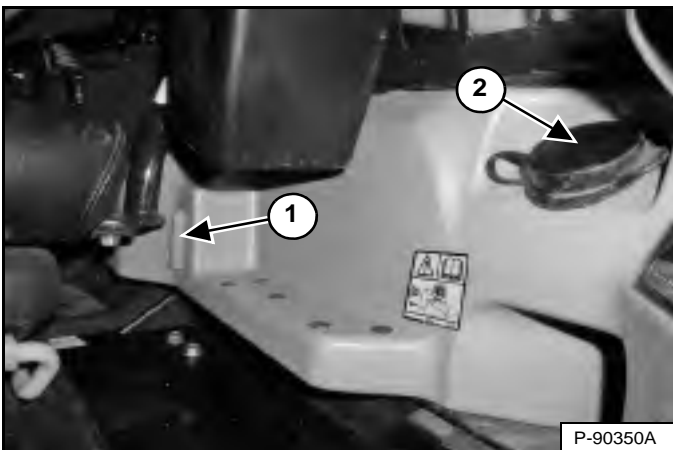

Het reservoir met spoelvloeistof voor de wisser bevindt zich in de bestuurderscabine links. Controleer het vloeistofpeil via het kijkglas (item 1). Verwijder de vuldop (item 2) **[Figuur 30]** om spoelvloeistof voor de wisser toe te voegen.

Cabinelicht

Het cabinelicht bevindt zich boven de linkerschouder van de bestuurder.

Figuur 31

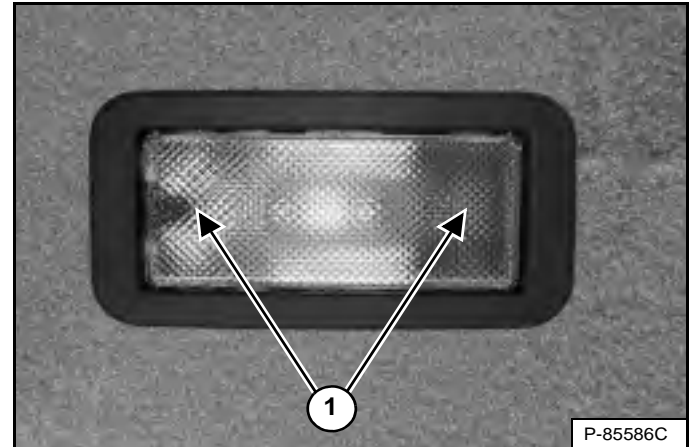

Druk aan de linker- of rechterkant van de lens (item 1) **[Figuur 31]** om het licht IN te schakelen. Zet de lens terug in de middelste stand om het licht UIT te schakelen.

BOBCAT-VERGREDELINGSSYSTEEM (BICS™)

Beschrijving



VOORKOM LETSEL OF LEVENSGEVAAR

Het Bobcat Interlock Control System (BICS™) moet de hef-, kip- en tractiefuncties deactiveren. Indien dit niet het geval is, moet u contact opnemen met uw dealer voor reparatie van het systeem. Pas het systeem NIET zelf aan.

W-2151-1111

Figuur 32



Het Bobcat-vergrendelingssysteem (BICS™) heeft een beweegbare stoelbeugel met armsteunen (item 1) [Figuur 32]. De bestuurder bedient de stoelbeugel.



VOORKOM LETSEL OF LEVENSGEVAAR

Bij het werken met de machine:

- Houd de veiligheidsgordel strak aangesnoerd.
- Klap de stoelbeugel neer.
- Houd de voeten op de bedieningspedalen of voetsteunen en de handen aan de bedieningshendels.

W-2261-0909

De BICS™ vereist dat de bestuurder op de bestuurdersstoel zit met de stoelbeugel helemaal neergeklapt voordat de hef-, kip-, hulphydrauliek- en tractiefuncties kunnen worden bediend. De veiligheidsgordel moet altijd worden omgedaan wanneer u de machine gebruikt.

Bediening

Figuur 33



Er bevinden zich drie scherm-lampjes (items 1, 2 en 3) [Figuur 33] op het linker instrumentenpaneel die UIT moeten zijn om de machine te kunnen bedienen.

Als de stoelbeugel neergeklapt, de knop **INDRUKKEN OM LADER TE BEDIENEN** ingedrukt en de parkeerrem eraf is, kunnen de hef-, kip-, hulphydrauliek- en tractiefuncties van de lader bediend worden.

Wanneer de stoelbeugel omhoog geklapt is, zijn de hef-, kip-, hulphydrauliek- en tractiefuncties gedeactiveerd.



VOORKOM LETSEL OF LEVENSGEVAAR

Alvorens de bestuurdersstoel te verlaten:

- Laat de hefarmen zakken en plaats het aanbouwdeel plat op de grond.
- Leg de motor stil.
- Trek de parkeerrem aan.
- Klap de stoelbeugel omhoog.
- Zet alle bedieningselementen in de **NEUTRALE / VERGREDELDE** stand om er zeker van te zijn dat de hef-, kip- en tractiefuncties uitgeschakeld zijn.

Het stoelbeugelsysteem moet deze functies deactiveren als de stoelbeugel omhoog staat. Raadpleeg uw Bobcat-dealer voor hulp indien de bedieningselementen niet automatisch worden gedeactiveerd.

W-2463-1110

STOELBEUGELSYSTEEM

Beschrijving

Figuur 34



Het stoelbeugel-vergrendelingssysteem bestaat uit een beweegbare stoelbeugel met armsteunen (item 1) [Figuur 34].

De bestuurder bedient de stoelbeugel. Als de stoelbeugel neergeklapt is, houdt hij de bestuurder op zijn plaats.



VOORKOM LETSEL OF LEVENSGEVAAR

Bij het werken met de machine:

- Houd de veiligheidsgordel strak aangesnoerd.
- Klap de stoelbeugel neer.
- Houd de voeten op de bedieningspedalen of voetsteunen en de handen aan de bedieningshendels.

W-2261-0909

Bediening

Als de stoelbeugel neergeklapt, de knop **INDRUKKEN OM LADER TE BEDIENEN** ingedrukt en het rempedaal gelost is, kan de bestuurder de hef-, kip- en tractiefuncties van de lader bedienen.

Als de stoelbeugel opgeklapt is, zijn de hef-, kip- en tractiefuncties gedeactiveerd en worden beide pedalen (indien aanwezig) vergrendeld wanneer zij terug in de neutrale stand worden geplaatst.



VOORKOM LETSEL OF LEVENSGEVAAR

Alvorens de bestuurdersstoel te verlaten:

- Laat de hefarmen zakken en plaats het aanbouwdeel plat op de grond.
- Leg de motor stil.
- Trek de parkeerrem aan.
- Klap de stoelbeugel omhoog.
- Zet alle bedieningselementen in de **NEUTRALE / VERGRENDELDE** stand om er zeker van te zijn dat de hef-, kip- en tractiefuncties uitgeschakeld zijn.

Het stoelbeugelsysteem moet deze functies deactiveren als de stoelbeugel omhoog staat. Raadpleeg uw Bobcat-dealer voor hulp indien de bedieningselementen niet automatisch worden gedeactiveerd.

W-2463-1110

PARKEERREM

Bediening

Figuur 35

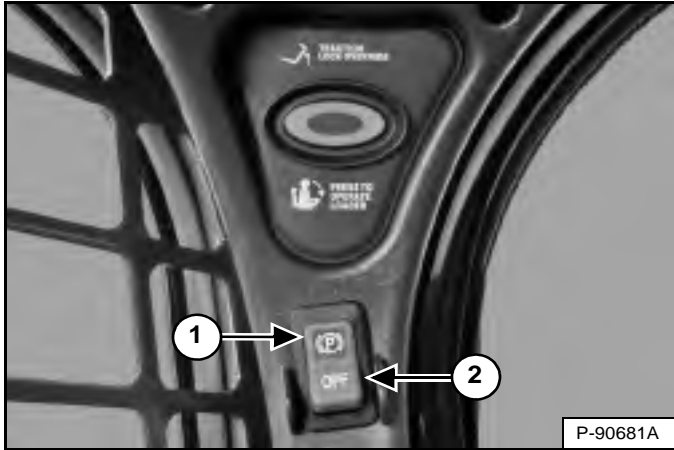

Druk bovenaan op de schakelaar (item 1) [Figuur 35] om de parkeerrem te activeren. Het rode lampje in de schakelaar gaat AAN. De tractieaandrijving wordt nu vergrendeld.

Beweeg stuurhendels of joystick(s) langzaam voorwaarts en achterwaarts. De TRACTION-lock moet nu ingeschakeld zijn. Raadpleeg uw Bobcat-dealer voor onderhoud als de lader niet stopt.

Druk onderaan op de schakelaar (item 2) [Figuur 35] om de parkeerrem uit te schakelen. Het rode lampje in de schakelaar gaat UIT. De tractieaandrijving wordt nu ontgrendeld.

OPMERKING: Het PARKEERREM-lampje op het linker instrumentenpaneel zal AAN blijven tot de motor wordt gestart, de knop INDRUKKEN OM LADER TE BEDIENEN is ingedrukt en de parkeerrem afgezet.

TRACTION-LOCK TIJDELIJK OPHEFFEN

Beschrijving

Figuur 36



(Werkt alleen als de stoelbeugel opgeklapt is en de motor draait.) Er bevindt zich een knop TRACTION LOCK TIJDELIJK OPHEFFEN (item 1) [Figuur 36] op het linker instrumentenpaneel. Hiermee kunt u de stuurhendels gebruiken om de lader vooruit en achteruit te bewegen tijdens het gebruik van de dieplepel.

Bediening

Druk eenmaal op de knop TRACTION-LOCK TIJDELIJK OPHEFFEN om de tractie te ontgrendelen. Het PARKEERREM-lampje (item 2) [Figuur 36] is UIT.

Druk een tweede maal op de knop om de tractie weer te vergrendelen. Het PARKEERREM-lampje (item 2) [Figuur 36] is AAN.

OPMERKING: De knop TRACTION-LOCK TIJDELIJK OPHEFFEN ontgrendelt de tractie als de stoelbeugel is opgeklapt en de motor draait.

OPMERKING: De knop TRACTION LOCK TIJDELIJK OPHEFFEN werkt als de parkeerrem in- of uitgeschakeld is en de motor draait. Indien de parkeerremschakelaar is INgeschakeld, wordt het rode lampje in de parkeerremschakelaar gedoofd bij het inschakelen van TRACTION LOCK OVERRIDE.

TOERENTALREGELING

Bediening

Figuur 37

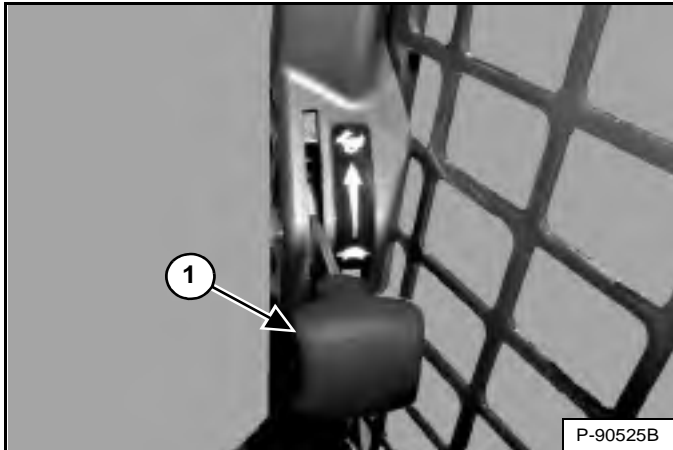

De hendel voor het motortoerental (item 1) **[Figuur 37]** bevindt zich langs het deurframe onder het rechterpaneel.

Duw de hendel naar omhoog om het toerental te verhogen. Trek naar beneden om het toerental te verlagen.

Figuur 38

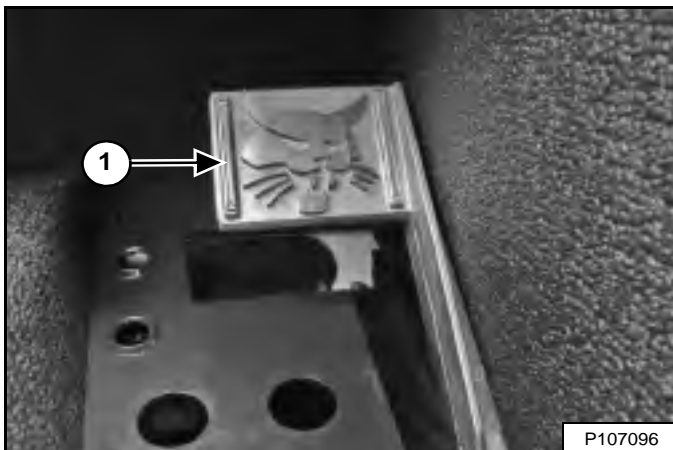

Machines met SJC beschikken over een met de voet bediende gashendel (item 1) **[Figuur 38]** ter aanvulling op de handbediende gashendel. Het pedaal bevindt zich rechts op de vloer, boven de voetsteun.

HEFARMBYPASS-BEDIENING

Beschrijving

Figuur 39

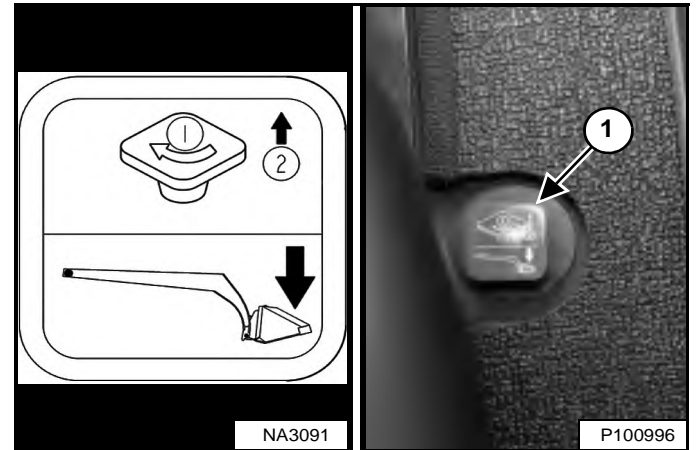

De hefarmbypass-knop (item 1) **[Figuur 39]**, die zich rechts van de bestuurdersstoel bevindt, wordt gebruikt om de hefarmen neer te laten als ze tijdens normale werkzaamheden niet omlaag kunnen gebracht.

Bediening

Voer onderstaande procedure uit om de hefarmbypass-bediening te activeren:

1. Ga op de bestuurdersstoel zitten.
2. Maak de veiligheidsgordel vast en laat de stoelbeugel naar beneden.
3. Draai de knop (item 1) **[Figuur 39]** 90° naar rechts.
4. Trek de knop omhoog en houd deze vast tot de hefarmen langzaam zakken.

NOODUITGANG

De opening vooraan en de achterrait van de cabine kunnen zo nodig dienen als uitgang.

Achterrait identificatie

Figuur 40

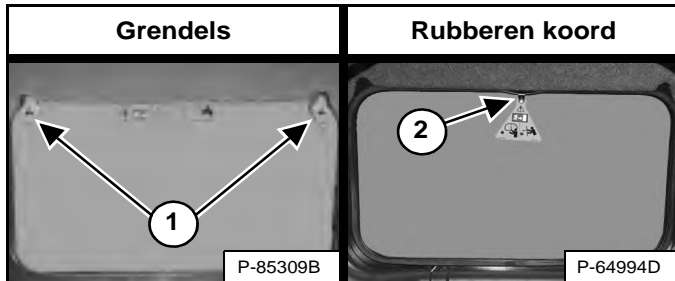

Er zijn twee verschillende procedures om de achterrait van uw machine te verwijderen.

1. Dit raam is voorzien van grendels [Figuur 40].
2. Dit raam is voorzien van een rubberen koord en lus [Figuur 40].

OPMERKING: Pas deze procedure om het achterraam te verwijderen enkel toe in noodsituaties. Deze kan de machine beschadigen.

Achterrait verwijderen (grendels)

Figuur 41

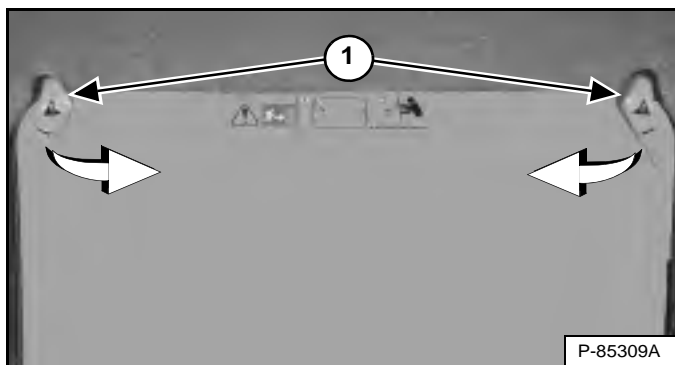

Draai beide pallen (item 1) [Figuur 41] tot ze loskomen uit het raamframe.

Duw de achterrait uit de achterwand van de cabine.

Figuur 42



Verlaat de cabine via de achterkant [Figuur 42].

Achterrait verwijderen (rubberen koord)

Figuur 43



Trek aan de lus aan de bovenkant van de achterrait om het rubberen koord te verwijderen [Figuur 43].

Duw de achterrait uit de achterwand van de cabine.

Figuur 44



Verlaat de cabine via de achterkant [Figuur 44].

NOODUITGANG (VERVOLG)

Externe toegang (achterrait met grendels)

Figuur 45

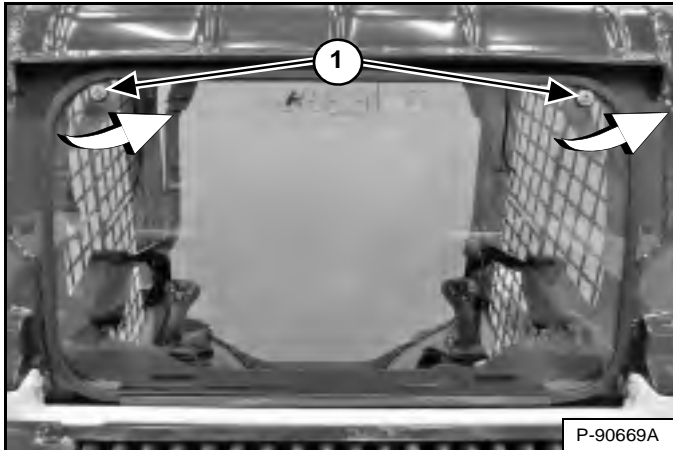

Het achtervenster kan worden verwijderd met elektrisch T40 TORX®-gereedschap. Draai beide schroeven (item 1) [Figuur 45] linksom aan tot de pallen loskomen uit het raamframe. Trek de bovenzijde van het venster weg van de cabine en hef het op om het te verwijderen.

OF

Figuur 46

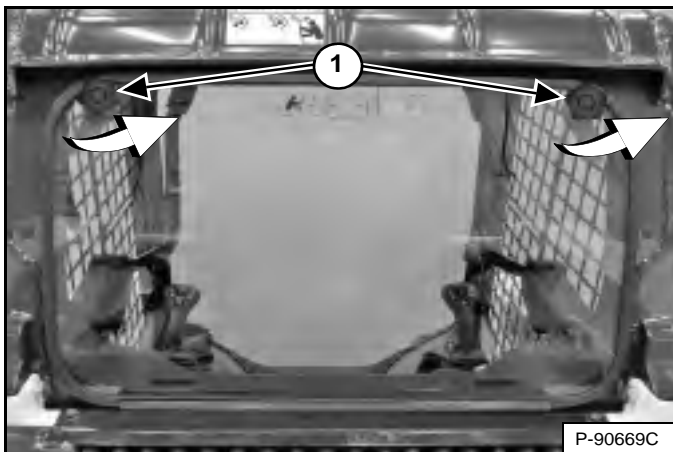

Er is een kit beschikbaar om de achterrait voorzien van grendels van buiten de machine te verwijderen zonder gereedschap te gebruiken. Neem voor de beschikbaarheid contact op met uw Bobcat-dealer.

Draai beide knoppen (item 1) [Figuur 46] linksom aan tot de grendels loskomen uit het raamframe. Trek de bovenzijde van het venster weg van de cabine en hef het op om het te verwijderen.

Externe toegang (achterrait met rubberen koord)

Er is een kit beschikbaar om de achterrait voorzien van een rubberen koord van buiten de machine te verwijderen zonder gereedschap te gebruiken. Neem voor de beschikbaarheid contact op met uw Bobcat-dealer.

Figuur 47

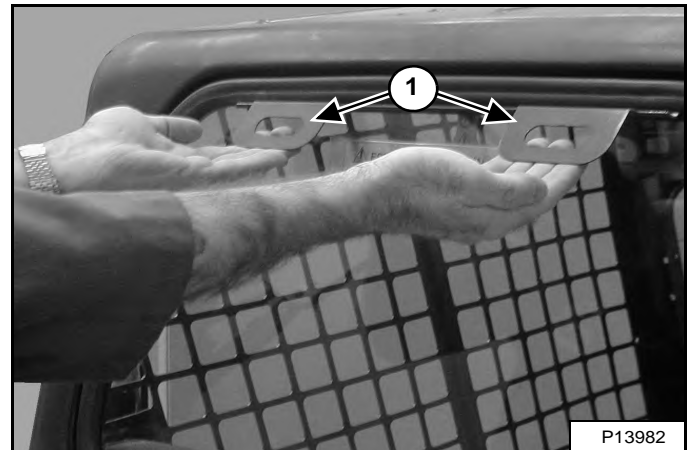

Trek beide handgrepen (item 1) [Figuur 47] omhoog en naar buiten om de achterrait te verwijderen.

Voordeur

OPMERKING: Pas deze procedure om de voordeur te verwijderen enkel toe in noodsituaties. Deze kan de machine beschadigen.

Figuur 48

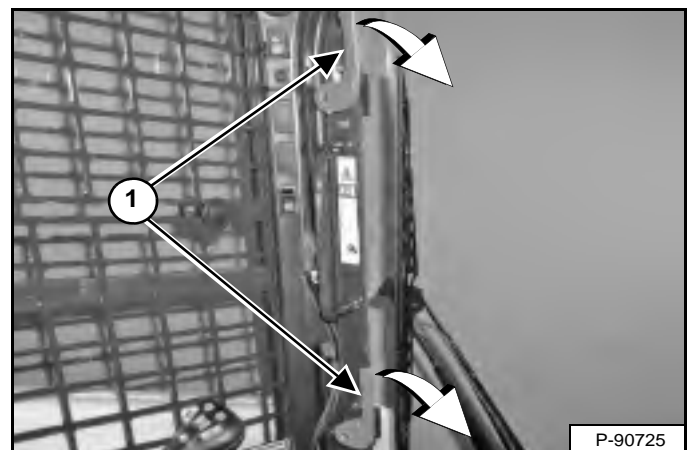

Draai beide pallen (item 1) [Figuur 48] naar beneden tot deze loskomen uit het deurframe.

Duw de deur uit het deurframe van de cabine en verlaat de cabine door de ontstane opening.

NOODUITGANG (VERVOLG)

Voordeur (vervolg)

Hermontage voordeur

Hermonteer de voordeur met behulp van de volgende instructies nadat de deur was geopend via de procedure voor nooduitgang.

Figuur 49

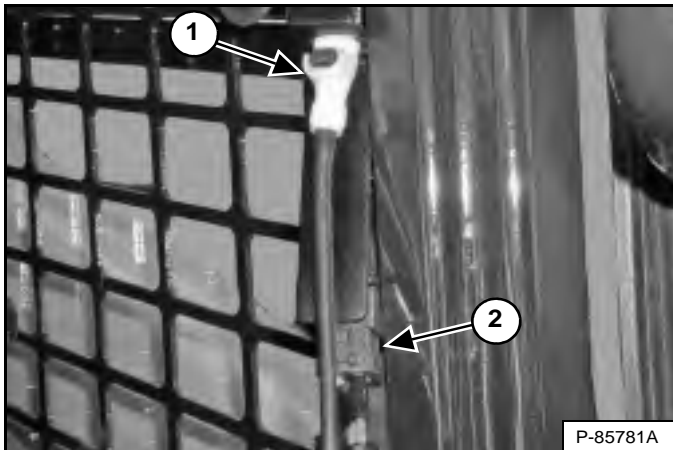

Koppel de stekker (item 2) en de slang voor de wisservloeistof (item 1) los **[Figuur 49]**.

Figuur 50

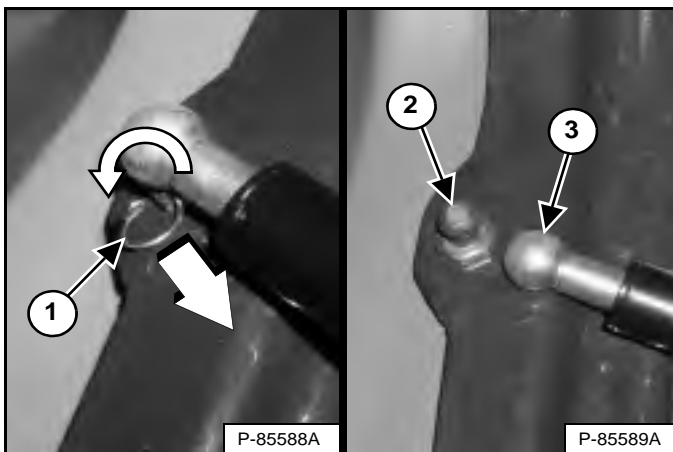

Verdraai en trek de clip (item 1) uit de voet van de gasveer. Trek de voet van de gasveer (item 3) van de kogelkomverbinding (item 2) **[Figuur 50]**.

Verwijder de deurscharnieren van de lader.

Figuur 51

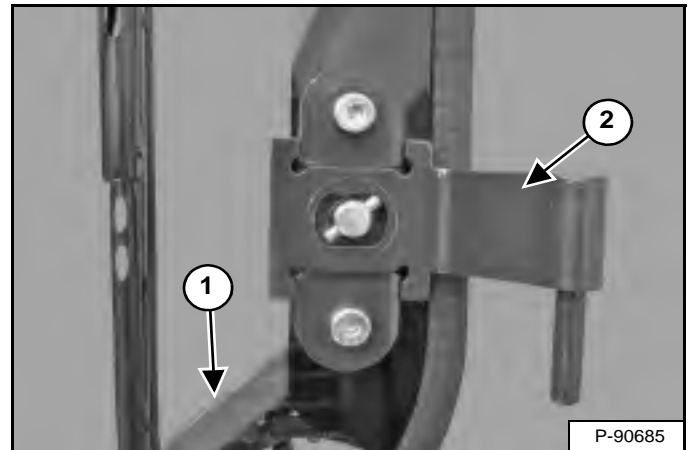

Oriënteer de pallen zoals aangegeven (item 1) en monteer de deurscharnieren (item 2) **[Figuur 51]** op de deur. (Onderste scharnier is weergegeven.)

Figuur 52

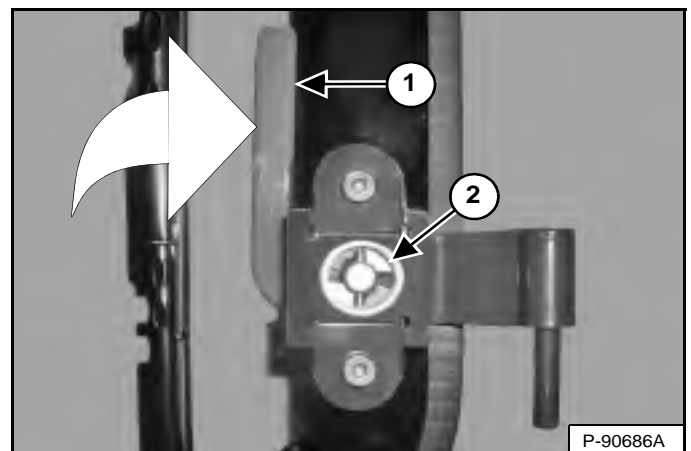

Monteer de cast-ringen (item 2) op de scharnieren daarbij opletteend dat het geheel past in de rechthoek. Druk de cast-ring stevig tegen de deur en verdraai de pal (item 1) **[Figuur 52]** omhoog om de cast-ring op zijn plaats in te sluiten. (Onderste scharnier is weergegeven.)

Monteer deur op lader.

Monteer de voet van de gasveer op de kogelverbinding. Monteer de clip in het gat van de gasveervoet. Verdraai de clip om hem op zijn plaats vast te klikken **[Figuur 50]**.

Sluit de elektrische stekker en de ruitenvloeistofslang aan **[Figuur 49]**.

ACHTERUITRIJALARMSYSTEEM

Deze machine kan met een achteruitrijalarmsysteem zijn uitgerust.

Beschrijving

Figuur 53

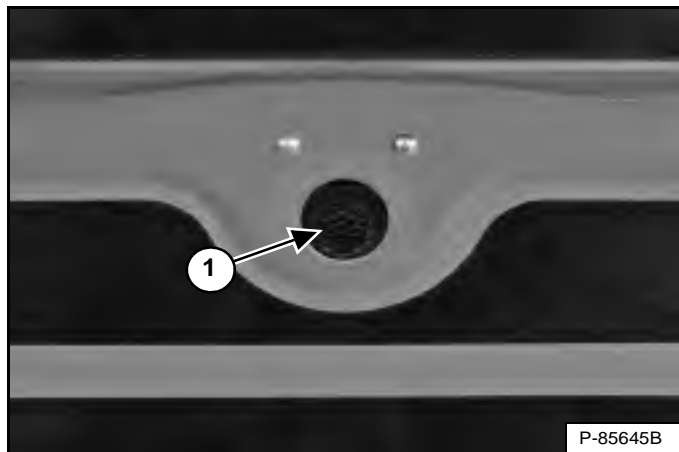

Het achteruitrijalarm (item 1) [Figuur 53] bevindt zich aan de binnenzijde van de achterdeur.

Een achteruitrijalarm betekent niet dat u niet achteruit hoeft te kijken wanneer de lader in achteruit wordt bediend, of dat u er niet op hoeft toe te zien dat omstanders buiten de werkzone blijven. Bestuurders moeten altijd in de rijrichting kijken, ook als ze achteruit rijden, en ze moeten tevens omstanders uit de werkzone houden, ook al is de lader uitgerust met een achteruitrijalarm.

Bestuurders moeten erop getraind worden om **altijd** in de rijrichting te kijken, **ook bij bediening van de lader in achteruit** en om omstanders uit de werkzone te houden. Andere medewerkers moeten erop getraind worden om **altijd** weg te blijven uit de werkzone en rijroute van de bestuurder.

Bediening



VOORKOM LETSEL OF LEVENSGEVAAR

- Houd omstanders altijd uit de buurt van de werkzone en rijroute.
- De bestuurder moet altijd in de rijrichting kijken.
- Het achteruitrijalarm moet weerklinken wanneer de machine in achteruit wordt bediend.

W-2783-0409

Het achteruitrijalarm zal weerklinken wanneer de bestuurder beide stuurhendels of joystick(s) in de stand achteruit beweegt. Met hydrostatische transmissies is een lichte beweging van de stuurhendels in de stand achteruit nodig, voordat het achteruitrijalarm wordt geactiveerd.

Wanneer het alarm niet weerklinkt of voor regelinstructies: zie de inspectie- en onderhoudsinstructies voor het achteruitrijalarmsysteem in het hoofdstuk preventief onderhoud van deze handleiding. (Zie ACHTERUITRIJALARMSYSTEEM op pagina 144.)

RIJDEN EN BESTUREN VAN DE LADER

Beschikbare configuraties van bedieningselementen

Deze lader beschikt over drie mogelijke bedieningsconfiguraties:

- *Standaard bedieningselementen* – Twee stuurhendels voor de bediening van de rij- en stuurfuncties.
- *Geavanceerd bedieningssysteem (ACS) (optie)* – Twee stuurhendels voor de bediening van de rij- en stuurfuncties.
- *Selecteerbare joystickbediening (SJC) (optie):*
 ('ISO'-patroon) – Linkerjoystick voor de bediening van rij- en stuurfuncties.
 (H-patroon) – Linker- en rechterjosticks voor de bediening van rij- en stuurfuncties links en rechts.

Bediening (standaard en ACS)



VOORKOM LETSEL OF LEVENSGEVAAR

Bij het werken met de machine:

- Houd de veiligheidsgordel strak aangesnoerd.
- Klap de stoelbeugel neer.
- Houd de voeten op de bedieningspedalen of voetsteunen en de handen aan de bedieningshendels.

W-2261-0909

Figuur 54



De stuurhendels (item 1) [Figuur 54] bevinden zich links en rechts voor de bestuurdersstoel.

Beweeg de stuurhendels voorzichtig. Vermijd plotseling starten en stoppen.

Figuur 55

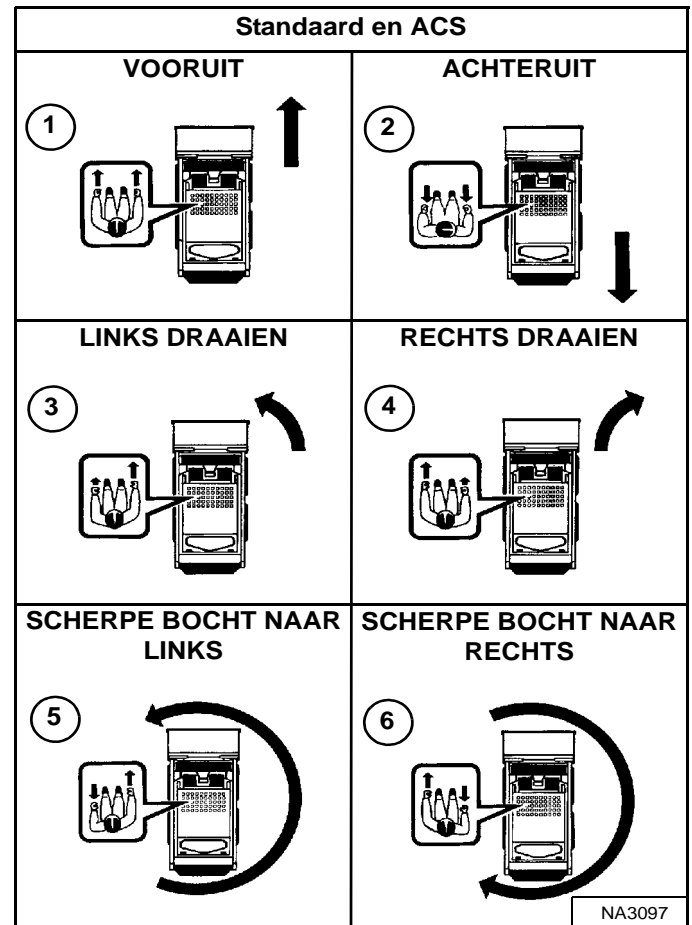

Functies van de stuurhendel (rijden en sturen)
[Figuur 55]:

1. **Vooruit rijden** – Duw beide hendels naar voren.
2. **Achteruit rijden** – Trek beide hendels naar achteren.
3. **Bocht naar links** – Duw de rechterhendel verder naar voren dan de linkerhendel.
4. **Bocht naar rechts** – Duw de linkerhendel verder naar voren dan de rechterhendel.
5. **Snelle bocht naar links** – Trek de linkerhendel naar achteren en duw de rechterhendel naar voren.
6. **Scherpe bocht naar rechts** – Trek de rechterhendel naar achteren en duw de linkerhendel naar voren.

RIJDEN EN BESTUREN VAN DE LADER (VERVOLG)

Bediening (SJC) in ISO-bedieningspatroon

Figuur 56

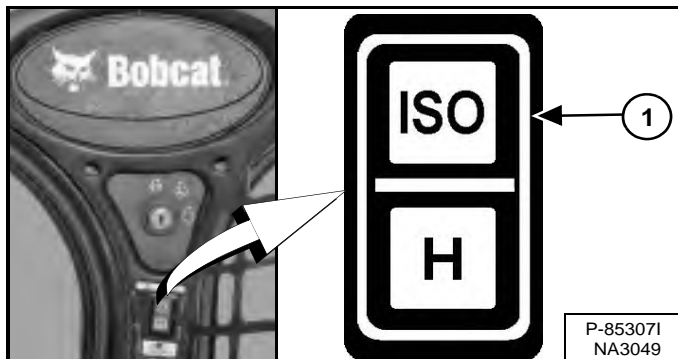

Selecteer het ISO-bedieningspatroon door bovenaan op de schakelaar te drukken (item 1) [Figuur 56].

WAARSCHUWING

VOORKOM LETSEL OF LEVENSGEVAAR

Bij het werken met de machine:

- Houd de veiligheidsgordel strak aangesnoerd.
- Klap de stoelbeugel neer.
- Houd de voeten op voetsteunen en de handen aan de bedieningshendels.

W-2399-0501

Figuur 57



De joystick die de rij- en stuurfuncties bedient, bevindt zich links voor de bestuurdersstoel (item 1) [Figuur 57].

Beweeg de joystick voorzichtig. Vermijd plotseling starten en stoppen.

Figuur 58

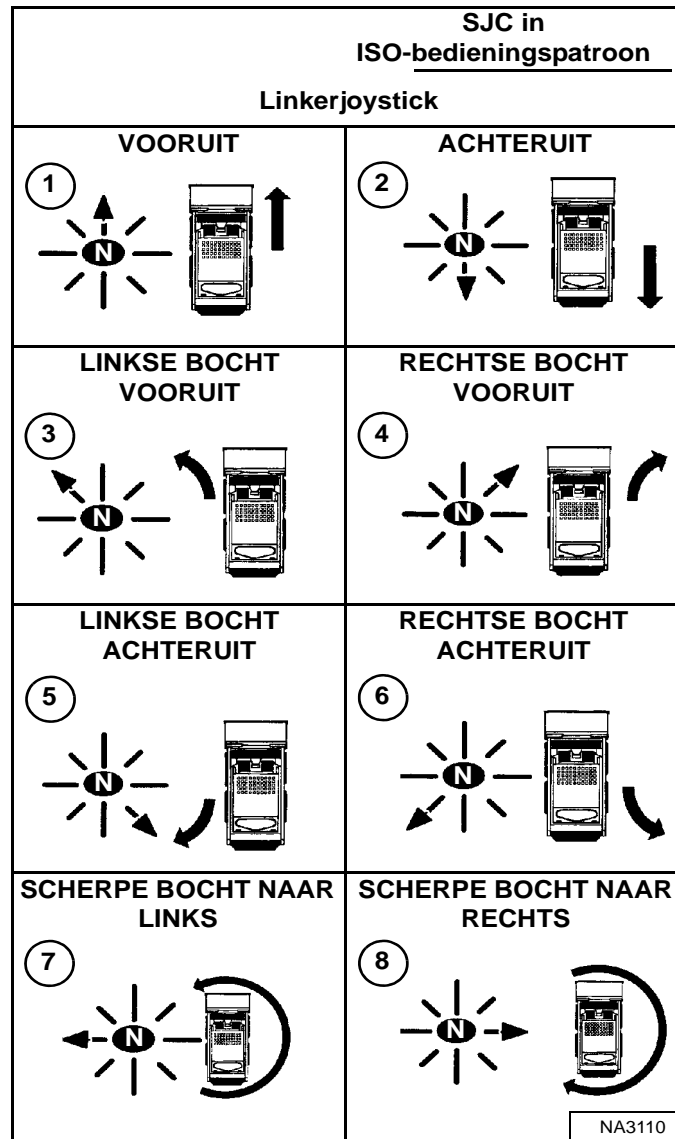

Linkerjoystickfuncties (rijden en sturen) [Figuur 58]:

1. **Vooruit rijden** – Duw de joystick naar voren.
2. **Achteruit rijden** – Trek de joystick naar achteren.
3. **Linkse bocht vooruit** – Duw de joystick naar voren en naar links.
4. **Rechtse bocht vooruit** – Duw de joystick naar voren en naar rechts.
5. **Linkse bocht achteruit** – Trek de joystick naar achteren en naar rechts.
6. **Rechtse bocht achteruit** – Trek de joystick naar achteren en naar links.
7. **Scherpe bocht naar links** – Duw de joystick naar links.
8. **Scherp naar rechts** – Duw de joystick naar rechts.

RIJDEN EN BESTUREN VAN DE LADER (VERVOLG)

Bediening (SJC) in H-bedieningspatroon

Figuur 59

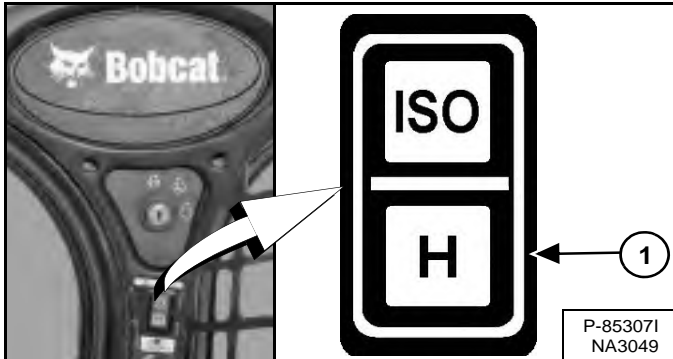

Selecteer het H-bedieningspatroon door onderaan op de schakelaar te drukken (item 1) [Figuur 59].

! WAARSCHUWING

VOORKOM LETSEL OF LEVENSGEVAAR

Bij het werken met de machine:

- Houd de veiligheidsgordel strak aangesnoerd.
- Klap de stoelbeugel neer.
- Houd de voeten op voetsteunen en de handen aan de bedieningshendels.

W-2399-0501

Figuur 60

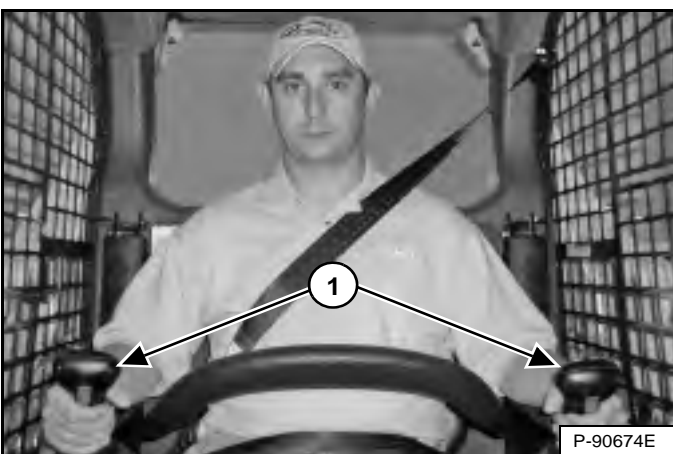

Beide joysticks dienen voor de rij- en stuurfuncties en bevinden zich links en rechts voor de bestuurdersstoel (item 1) [Figuur 60].

Beweeg de joysticks voorzichtig. Vermijd plotseling starten en stoppen.

Figuur 61

Linker joystick	Rechter joystick	SJC in H-bedieningspatroon	
1			VOORUIT
2			ACHTERUIT
3			LINKS DRAAIEN
4			RECHTS DRAAIEN
5			SCHERPE BOCHT NAAR LINKS
6			SCHERPE BOCHT NAAR RECHTS

NA3111

Joystickfuncties (rijden en sturen) [Figuur 61]:

1. **Vooruit rijden** – Duw beide joysticks naar voren.
2. **Achteruit rijden** – Trek beide joysticks naar achteren.
3. **Flauw naar links** – Duw de rechterjoystick verder naar voren dan de linkerjoystick.
4. **Rechtse bocht vooruit** – Duw de linkerjoystick verder naar voren dan de rechterjoystick.
5. **Scherpe bocht naar links** – Trek de linkerjoystick naar achteren en duw de rechterjoystick naar voren.
6. **Snelle bocht naar rechts** – Duw de linkerjoystick naar voren en trek de rechterjoystick naar achteren.



DE LADER TOT STILSTAND BRENGEN

De stuurhendels of joysticks gebruiken

Als u de stuurhendels of joysticks in de neutrale stand zet, zal de hydrostatische transmissie werken als een *bedrijfsrem* en de lader tot stilstand brengen.

TWEETRAPSVERSNELLINGSBEDIENING

Beschrijving

Er zijn twee snelheden beschikbaar op machines uitgerust met SJC. Met de hoge snelheid kunt u de omlooptijden verkorten wanneer er een grote rijafstand is tussen de graaf- en de stortplaats. De hoge snelheid is ook handig om sneller van de ene werkplaats naar de andere te rijden.

Figuur 62

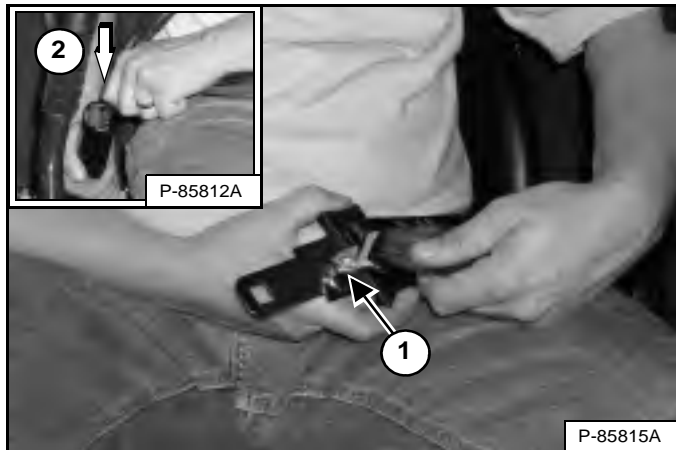

OPMERKING: De driepuntsbevestiging moet worden gebruikt wanneer de werking met hoog snelheidsbereik wordt geselecteerd [Figuur 62].

Verbind de schouderriem met de heupgordel (item 1). Trek de heupgordel naar de rechterkant van de stoel en maak hem vast (item 2) [Figuur 62].

De schouderriem moet over uw linkerschouder zitten en de heupgordel laag om de heupen.

Bediening



BOTSINGEN MET OBSTAKELS BIJ HOGE SNELHEDEN KUNNEN ERNSTIG LETSEL OF LEVENSGEVAAR VEROOZAKEN

Maak de schouderriem vast voor extra beveiliging bij hoge snelheden.

W-2754-0908

Figuur 63

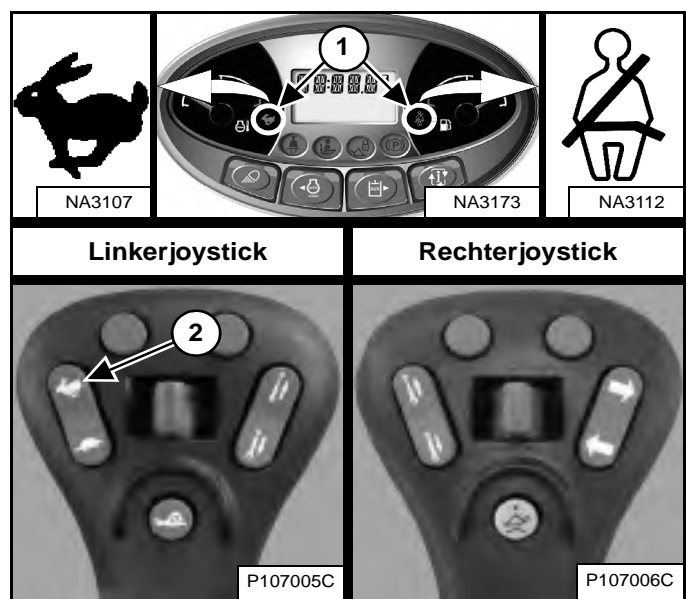

OPMERKING: Snelheidsregeling moet worden uitgeschakeld voordat het hogesnelheidsbereik kan worden geselecteerd.

Druk bovenaan op de schakelaar (item 2) van de linkerjoystick voor hoog snelheidsbereik. De symbolen voor de tweesnelhedenbediening en de schouderriem op het linker instrumentenpaneel (item 1) [Figuur 63] lichten op.

Druk onderaan op de schakelaar voor laag snelheidsbereik.

SNELHEIDSREGELING

Snelheidsregeling is beschikbaar op de machines uitgerust met SJC.

Beschrijving

Dankzij snelheidsregeling kunt u de lader bij een lage snelheid bedienen, zelfs bij een maximale beweging van de joystick(s).

Deze functie kan handig zijn voor het installeren van aanbouwdelen, lossen en laden, en voor bepaalde toepassingen. (BIJVOORBEELD: Landschapsbeheer, frezen, sleuven graven)

Bediening

OPMERKING: *Enkel voor laders met twee snelheden* – U moet bij lage snelheid werken om de snelheidsregelingsmodus te kunnen activeren.

Figuur 64

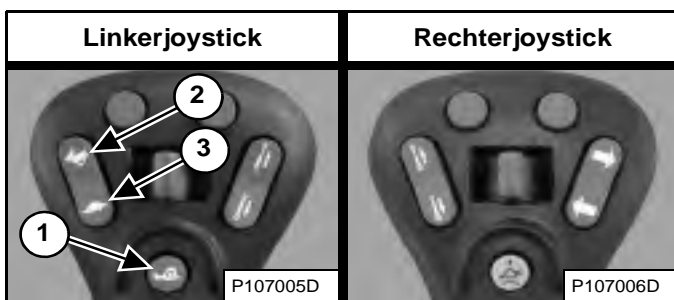

Druk eenmaal op de knop (item 1) [Figuur 64] op de linkerjoystick om het snelheidsbeheer te activeren.

Figuur 65

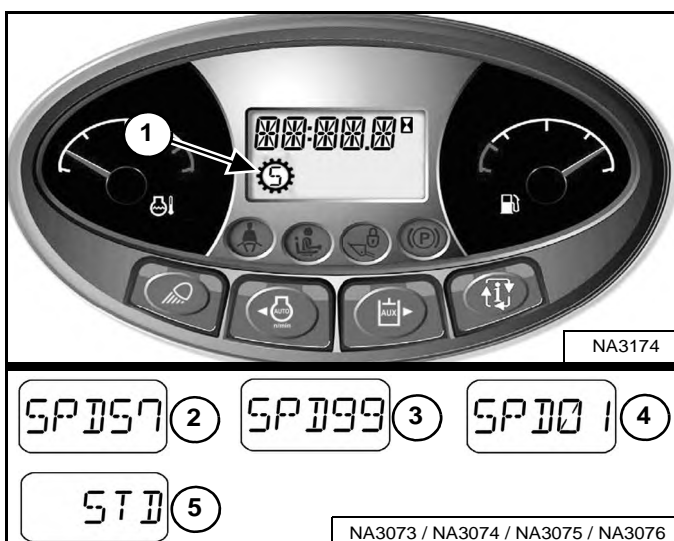

Het snelheidsbeheersymbool (item 1) [Figuur 65] verschijnt in het display en blijft staan tot nogmaals op de snelheidsbeheerknop wordt gedrukt of de machine wordt uitgeschakeld.

Wanneer snelheidsbeheer wordt ingeschakeld, rijdt de machine op 57% van de standaard fabrieksinstelling en verschijnt het percentage [SPD 57] op het display (item 2) [Figuur 65].

OPMERKING: De standaard fabrieksinstelling kan door de bestuurder worden aangepast. (Zie De standaard fabrieksinstelling wijzigen op pagina 76.)

Druk terwijl snelheidsbeheer is ingeschakeld bovenaan op de snelheidsschakelaar (item 2) [Figuur 64] om de snelheid te verhogen tot 99% [SPD 99] of onderaan de schakelaar (item 3) [Figuur 64] om de snelheid te verlagen tot 1% [SPD 01]. De percentages verschijnen op het display (items 2, 3 en 4) [Figuur 65].

Druk nogmaals op de knop (item 1) [Figuur 64] om snelheidsbeheer te deactiveren en terug te keren naar standaard rijnsnelheid. [STD] (item 5) [Figuur 65] verschijnt op het display.

De snelheid van het systeem blijft op dit percentage zolang de lader ingeschakeld blijft.

VOORBEELD: U kunt met de machine op 40% werken en dan snelheidsbeheer deactiveren om de lader te verplaatsen, en daarna snelheidsbeheer opnieuw activeren. Het snelheidspercentage is nog steeds 40%.

VOORBEELD: Wanneer u de sleutel omdraait naar STOP, wordt de instelling voor snelheidsbeheer gedeactiveerd. Wanneer u de volgende keer de motor start en snelheidsregeling activeert, zal de snelheid worden ingesteld op 57% (standaard fabrieksinstelling) of op de standaardinstelling die door de bestuurder is opgeslagen. (Zie De standaard fabrieksinstelling wijzigen op pagina 76.)

OPMERKING: *Enkel voor laders met twee snelheden* – Snelheidsbeheer moet worden uitgeschakeld voordat het hogesnelheidsbereik kan worden geselecteerd.

SNELHEIDSREGELING (VERVOLG)

De standaard fabrieksinstelling wijzigen

De standaard fabrieksinstelling kan door de bestuurder worden aangepast, om afstellingstijd te besparen.

VOORBEELD: Uw machine wordt vaak gebruikt voor het graven van sleuven en u geeft de voorkeur aan een snelheidsregelingsinstelling van 28% van de standaardrijnsnelheid voor die betreffende toepassing. De standaard instelling voor snelheidsregeling kan worden veranderd in 28% van de standaard rijnsnelheid in plaats van de standaard fabrieksinstelling van 57%. Telkens wanneer u de machine start en eerst snelheidsbeheer selecteert, zal de machine standaard uitgaan van 28% van de standaardrijnsnelheid.

Snelheidsregeling inschakelen. (Zie Bediening op pagina 75.)

Figuur 66

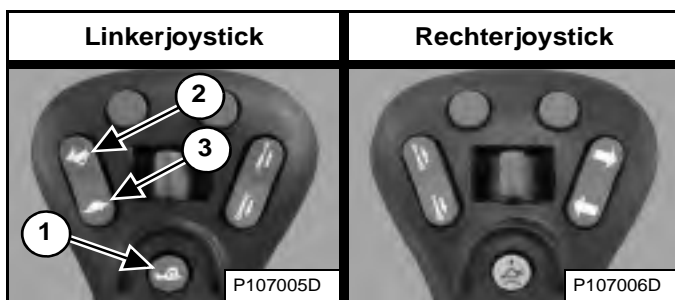

Zet het snelheidspercentage hoger (item 2) of lager (item 3) **[Figuur 66]** door op de schakelaar van de snelheidsregeling te drukken tot de gewenste standaardinstelling verschijnt.

Houd de knop (item 1) **[Figuur 66]** op de linkerjoystick ingedrukt om de standaardinstelling op te slaan.

Figuur 67



Het alarm piept één keer, u ziet **[SET ##]** **[Figuur 67]** (## is het geselecteerde percentage) en de snelheidsbeheermodus blijft actief.

Door op de knop (item 1) **[Figuur 66]** op de linkerjoystick te drukken of door de machine uit te schakelen, wordt snelheidsbeheer gedeactiveerd en zal de lader terugkeren naar de standaard rijnsnelheid.

Wanneer snelheidsregeling eerst wordt geselecteerd telkens wanneer de machine wordt gestart, is het door u geselecteerde percentage de standaardinstelling. De snelheidsregeling kan nog steeds worden aangepast van 1% tot 99% van de standaard rijnsnelheid.

De standaard instelling kan door de bestuurder op elk moment worden aangepast.



STUURGEVOELIGHEID

Stuurgevoeligheid is beschikbaar op de machines uitgerust met SJC.

Beschrijving

Stuurgevoeligheid verandert hoe gevoelig (min of meer) het aandrijf- en stuursysteem van de lader is wanneer de bestuurder de joystick(s) beweegt.

De stuurgevoeligheid kan door de bestuurder worden aangepast, afhankelijk van zijn voorkeuren van stuurgevoeligheid, aan de verschillende werkomstandigheden en aan het gebruik van aanbouwdelen.

OPMERKING: Veranderingen in de stuurgevoeligheid hebben geen invloed op het remmen of stoppen van de lader.

Er zijn drie verschillende gevoeligheidsniveaus.

- **[DR-1]** zorgt voor een rustige reactie op de beweging van de joystick. (Alleen aandrijving)
- **[DR-2]** is de standaard instelling en zorgt voor een normale reactie op de beweging van de joystick. (Alleen aandrijving)
- **[DR-3]** zorgt voor een snelle reactie op de beweging van de joystick. (Alleen aandrijving)

Bediening

Voer de PRESTARTPROCEDURE en de procedures van DE MOTOR STARTEN uit.

1. Maak de veiligheidsgordel vast.
2. Klap de stoelbeugel neer.
3. Zet de joysticks in neutrale stand.
4. Start de motor.
5. Druk op de knop INDRUKKEN OM LADER TE BEDIENEN.
6. De huidige instelling voor stuurgevoeligheid wordt kort op het gegevensdisplay getoond.

STUURGEVOELIGHEID (VERVOLG)

Bediening (vervolg)

Figuur 68

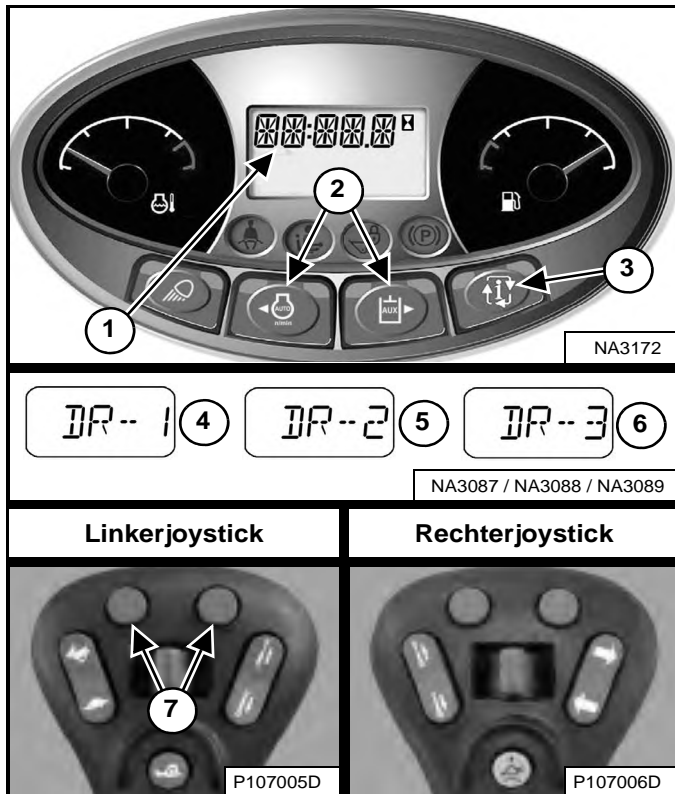

Druk op de informatietoets (item 3) totdat het stuurgevoelighedsmenu op het display verschijnt. De huidige instelling van de stuurgevoeligheid verschijnt op het gegevensdisplay (item 1) [Figuur 68].

Druk op de linker of rechter scroll-knop (item 2) [Figuur 68] op het linkerpaneel om de instelling aan te passen. Aanpassingen van de stuurgevoeligheid hebben onmiddellijk effect.

OF

Druk op de linker- of rechterknop (item 7) [Figuur 68] op de linkerjoystick om de instelling aan te passen. Aanpassingen van de stuurgevoeligheid hebben onmiddellijk effect.

Druk op de linker scroll-knop op het linkerpaneel of op de linkerknop op de linkerjoystick om omlaag te bladeren door de drie stuurgevoelighedsinstellingen (items 4, 5 en 6). Druk op de rechter scroll-knop op het linkerpaneel of de rechterknop op de linkerjoystick om omhoog te bladeren door de drie stuurgevoelighedsinstellingen (items 4, 5 en 6) [Figuur 68].

De instelling stuurgevoeligheid opslaan:

U kunt de huidige stuurgevoelighedsinstelling opslaan door op de informatietoets (item 3) [Figuur 68] te drukken om het instelmenu voor de stuurgevoeligheid af te sluiten.

OF

Als er tien seconden lang niet op een knop wordt gedrukt, wordt de stuurgevoelighedsinstelling opgeslagen en verschijnt op het display de urenteller.

OPMERKING: In machines met een Deluxe-instrumentenpaneel wordt de stuurgevoelighedsinstelling voor elke gebruiker opgeslagen. Voorbeeld: Als gebruiker 1 de instelling [DR-2] heeft opgeslagen, staat de machine in [DR-2] als hij of zij het wachtwoord de volgende keer invoert.

COMPENSATIE STUURAFWIJKING

Compensatie van de stuurafwijking is beschikbaar op de machines uitgerust met SJC.

Beschrijving

Compensatie van de stuurafwijking kan worden gebruikt om de stuurafwijking te verminderen om een gewenste baan vooruit en achteruit te handhaven.

Voorbeelden van toepassingen waar deze functie kan worden gebruikt:

- Ter compensatie van normale variaties zoals bandenspanning, spanning van rupskettingen, slijtage van banden en rupskettingen.
- Bij het gebruik van aanbouwdelen met zijwaartse verplaatsing zoals sleuvengravers, asfaltfreesen en slibschermmachines.
- Bij het rijden op oneffen terrein zoals wegdekken met sterke kromming.

Bediening

Voer de PRESTARTPROCEDURE en de procedures van DE MOTOR STARTEN uit.

1. Maak de veiligheidsgordel vast.
2. Klap de stoelbeugel neer.
3. Zet de joysticks in neutrale stand.
4. Start de motor.
5. Druk op de knop **INDRUKKEN OM LADER TE BEDIENEN**.
6. De huidige instelling voor stuurgevoeligheid wordt kort op het gegevensdisplay getoond.

Figuur 69

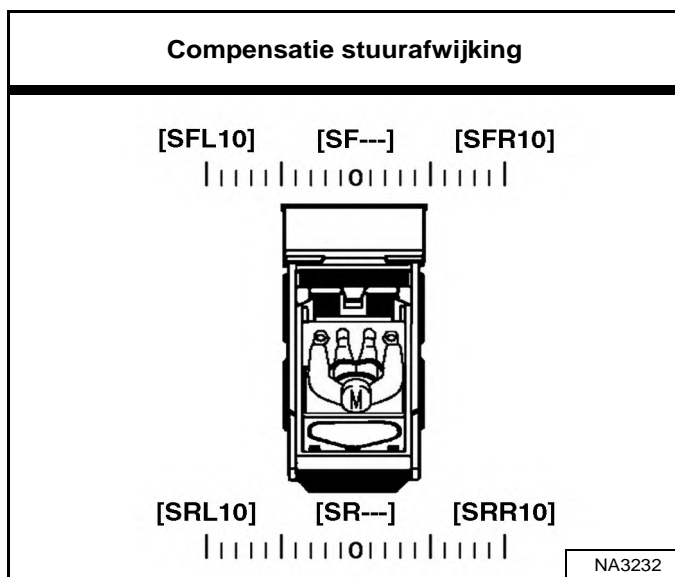

Compensatie van de stuurafwijking bevat in totaal 21 instellingen. Compensatie van de stuurafwijking kan op elke positie tussen de neutrale stand naar **[SFL10]** of **[SRL10]** links en de neutrale stand naar **[SFR10]** of **[SRR10]** rechts worden ingesteld. **[SF---]** of **[SR---]** verschijnt op het display bij instelling in de neutrale stand **[Figuur 69]**.

COMPENSATIE STUURAFWIJKING (VERVOLG)

Bediening (vervolg)

Figuur 70

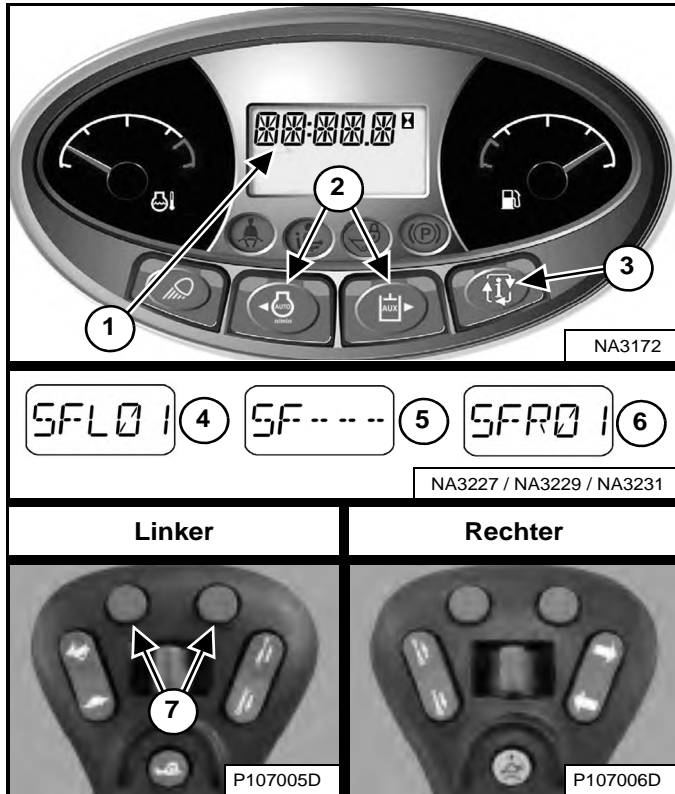

Druk op de informatietoets (item 3) totdat u het menu voor de compensatie van de stuurafwijking op het display ziet. De huidige instelling van de compensatie stuurafwijking verschijnt op het gegevensdisplay (item 1) [Figuur 70].

Druk op de linker of rechter scroll-knop (item 2) [Figuur 70] op het linkerpaneel om de instelling aan te passen. Aanpassingen ter compensatie van de stuurafwijking hebben onmiddellijk effect en worden automatisch opgeslagen.

OF

Druk op de linker- of rechterknop (item 7) [Figuur 70] op het linkerbedieningspaneel om de instelling aan te passen. Aanpassingen ter compensatie van de stuurafwijking hebben onmiddellijk effect en worden automatisch opgeslagen.

Druk op de linker scroll-knop op het linkerpaneel of de linkerknop op het linkerbedieningspaneel om de stuurafwijking naar links aan te passen. [SFL01] (item 4) door een maximum van [SFL10] verschijnt op het gegevensscherm (item 1) [Figuur 70]. Bij elke druk op de knop neemt het getal met één toe. Hoe groter het getal, des de groter de compensatiehoeveelheid van de stuurafwijking naar links.

Druk op de rechter scroll-knop op het linkerpaneel of de rechterknop op het linkerbedieningspaneel om de machine terug richting het midden aan te passen. Het getal op het display neemt af tot de neutrale stand [SF---] (item 5). Bij een nieuwe druk op de knop rechtsboven verschijnt [SFR01] (item 6) op het gegevensdisplay (item 1) [Figuur 70]. Bij elke druk op de knop neemt het getal met één toe, tot maximaal [SFR10]. Hoe groter het getal, des de groter de compensatiehoeveelheid van de stuurafwijking naar rechts.

De instellingen voor de compensatie van de stuurafwijking vooruit kunnen worden aangepast met de besturingselementen tijdens het vooruit rijden en in de neutraalstand. De instellingen voor de compensatie van de stuurafwijking achteruit kunnen worden aangepast tijdens het achteruit rijden. De letter [R] verschijnt in plaats van de letter [F] in de gegevensdisplay bij het instellen van de compensatie van de stuurinrichting achteruit. (VOORBEELDEN: [SRL01], [SRR01] en [SR---]).

Het menu compensatie stuurafwijking verlaten:

Druk op de informatieknop (item 3) [Figuur 70] om het instelmenu voor compensatie van de stuurafwijking te verlaten.

OF

Als er gedurende 10 seconden geen knoppen worden ingedrukt, verandert het display naar de urenteller.



HEF- EN KIPCOMPENSATIE

Op machines met ACS en SJC is hijs- en kipcompensatie beschikbaar.

Beschrijving

U kunt via de hef- en kipcompensatie de gevoeligheid van de hef- en kipbesturingselementen aanpassen. U bepaalt hiermee na hoeveel (meer of minder) beweging van het besturingselement de gewenste actie (heffen, neerlaten, naar voren of achteren kippen) begint. U kunt bij elke instelling uw voorkeur opgeven.

VOORBEELD: Uw machine wordt gebruikt met een maaier als aanbouwdeel. De maaier gaat langzaam omlaag omdat u de bedieningselementen iets beweegt op extreem oneffen terrein. Als u het neerlaatbedieningselement op een lage waarde instelt, beschikt u over een grotere neutrale bandbreedte en kunt u het bedieningselement meer bewegen voordat de hefarmen in beweging komen.

De volgende procedure biedt een beginpunt voor de hef- en kipbesturingscompensatie. U kunt de instellingen aanpassen aan het gewicht van het aanbouwdeel, het motortoerental en de toepassing.

Bediening

OPMERKING: Voer hef- en kipcompensatie alleen uit als de machine is opgewarmd tot de bedrijfstemperatuur en er geen aanbouwdeel is bevestigd.

Voer de PRESTARTPROCEDURE en de procedures van DE MOTOR STARTEN uit.

1. Maak de veiligheidsgordel vast.
2. Klap de stoelbeugel neer en activeer de parkeerrem.
3. Zet de handels of joysticks in neutrale stand.
4. Start de motor.
5. **(ACS)** – Selecteer de handbediening.

OF

(SJC) – Selecteer het 'H'-bedieningspatroon.

6. Druk op de knop **INDRUKKEN OM LADER TE BEDIENEN**.
7. Hef de hefarmen ongeveer 1 m (3 ft) van de grond en kantel het Bob-Tach-frame ongeveer 300 mm (1 ft) voorover.
8. Klap de stoelbeugel omhoog en weer omlaag om de vergrendelingen te activeren en de procedure mogelijk te maken.
9. Vergroot het toerental van de motor tot hoog stationair.
10. Ga verder met de juiste procedure voor uw machine. (Zie Bediening (ACS) op pagina 82.) of (Zie Bediening (SJC) op pagina 83.)

OPMERKING: Als u tijdens de procedure de stoelbeugel omhoog klapt, wordt de hef- en kipcompensatie afgebroken. Wijzigingen in de instellingen voor hef- en kipcompensatie worden NIET opgeslagen.

HEF- EN KIPCOMPENSATIE (VERVOLG)

Bediening (ACS)

In deze procedure wordt uitgegaan van de handbediening. Op laders met ACS kan de procedure worden uitgevoerd met behulp van de voetpedalen.

Figuur 71

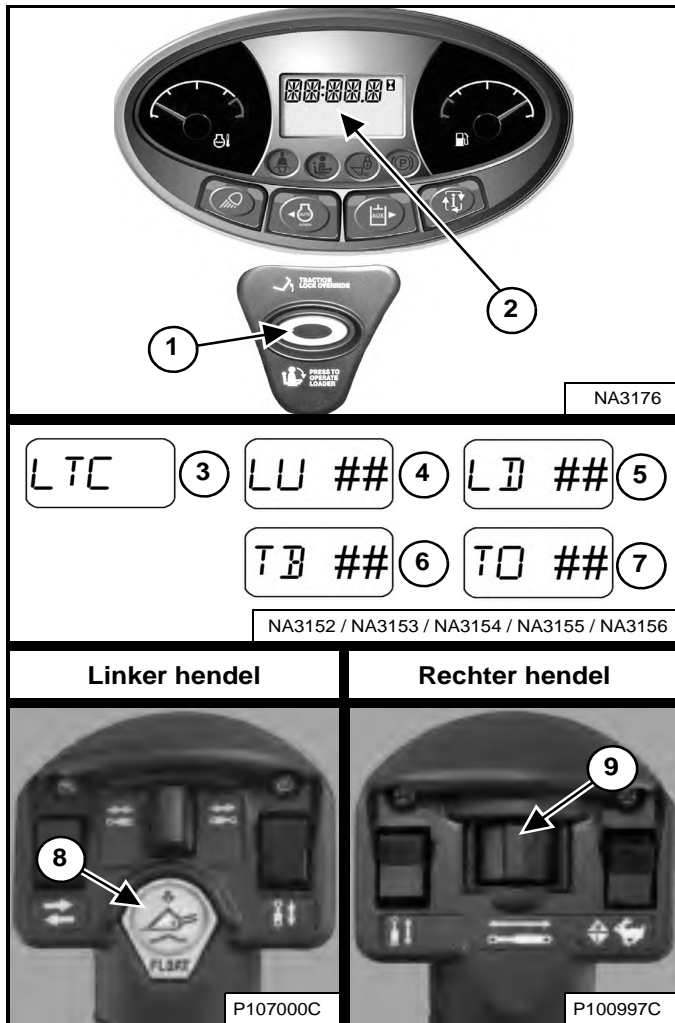

LTC – Lift and Tilt Compensation
(Hef- en kipcompensatie)

LU – Heffen

LD – Neerlaten

TB – Naar achteren kippen

TO – Naar voren kippen

1. Druk op de zweefstandknop (item 8) en houd deze ingedrukt. Druk op de knop **INDRUKKEN OM LADER TE BEDIENEN** (item 1). Laat beide knoppen los. Het hef- en kipcompensatiemenu verschijnt. **[LTC]** (item 3) verschijnt op het gegevensdisplay (item 2) **[Figuur 71]**.

2. Trek de linkerhendel naar buiten en houd deze vast. **[LU ##]** (item 4) verschijnt op het gegevensdisplay. (## geeft de huidige instelling aan.) Beweeg de schakelaar (item 9) **[Figuur 71]** herhaaldelijk naar rechts totdat u een lichte opwaartse beweging van de hefarmen ziet. Bij elke beweging van de schakelaar neemt de waarde van de instelling met één toe. Het aanpassingsbereik is -25 tot en met 35.

OPMERKING: Als de hefarmen direct beginnen te bewegen, beweegt u de schakelaar (item 9) **[Figuur 71]** herhaaldelijk naar links totdat de hefarmbeweging stopt. Vervolgens beweegt u de schakelaar herhaaldelijk naar rechts totdat u de hefarmen iets omhoog ziet komen. (Deze procedure is ook van toepassing op de volgende drie stappen.)

3. Trek de linkerhendel naar binnen en houd deze vast. **[LD ##]** (item 5) verschijnt op het gegevensdisplay. Beweeg de schakelaar (item 9) **[Figuur 71]** herhaaldelijk naar rechts totdat u de hefarmen iets omlaag ziet komen.
4. Trek de rechterhendel naar binnen en houd deze vast. **[TB ##]** (item 6) verschijnt op het gegevensdisplay. Beweeg de schakelaar (item 9) **[Figuur 71]** herhaaldelijk naar rechts totdat u het Bob-Tach-frame iets naar achteren ziet kantelen.
5. Beweeg de rechterhendel naar buiten en houd deze vast. **[TO ##]** (item 7) verschijnt op het gegevensdisplay. Beweeg de schakelaar (item 9) **[Figuur 71]** herhaaldelijk naar rechts totdat u het Bob-Tach-frame iets naar voren ziet kantelen.

Het menu voor de hef- en kipcompensatie verlaten:

U kunt de huidige hef- en kipcompensatie-instelling opslaan met de knop **INDRUKKEN OM LADER TE BEDIENEN** (item 1) **[Figuur 71]**. De machine sluit het hef- en kipcompensatiemenu af.

OF

Klap de stoelbeugel omhoog en weer omlaag om het hef- en kipcompensatiemenu af te sluiten zonder instellingen op te slaan. Hiermee annuleert u alle gemaakte wijzigingen. Druk op de knop **INDRUKKEN OM LADER TE BEDIENEN** (item 1) **[Figuur 71]** om met de machine te blijven werken.

Voer meerdere hef- en kipfuncties uit om te bepalen of de instellingen overeenkomen met uw voorkeuren. Herhaal desgewenst de procedure.

HEF- EN KIPCOMPENSATIE (VERVOLG)

Bediening (SJC)

Deze procedure is beschreven aan de hand van het 'H'-bedieningspatroon. Op laders met SJC kan de procedure worden uitgevoerd met behulp van het 'ISO'-bedieningspatroon.

Figuur 72

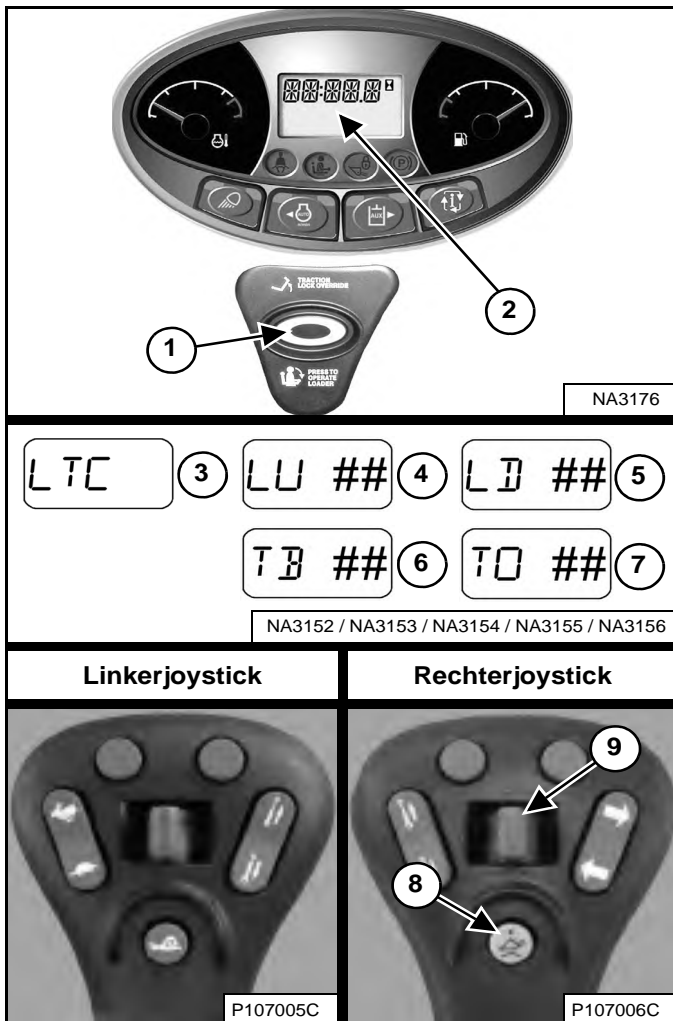

LTC –Lift and Tilt Compensation
(Hef- en kipcompensatie)

LU – Heffen

LD – Neerlaten

TB – Naar achteren kippen

TO – Naar voren kippen

1. Druk op de zweefstandknop (item 8) en houd deze ingedrukt. Druk op de knop INDRUKKEN OM LADER TE BEDIENEN (item 1). Laat beide knoppen los. Het hef- en kipcompensatiemenu verschijnt. **[LTC]** (item 3) verschijnt op het gegevensdisplay (item 2) **[Figuur 72]**.

2. Trek de linkerjoystick naar buiten en houd deze vast. **[LU ##]** (item 4) verschijnt op het gegevensdisplay. (## geeft de huidige instelling aan.) Beweeg de schakelaar (item 9) **[Figuur 72]** herhaaldelijk naar rechts totdat u een lichte opwaartse beweging van de hefarmen ziet. Bij elke beweging van de schakelaar neemt de waarde van de instelling met één toe. Het aanpassingsbereik is -25 tot en met 35.

OPMERKING: Als de hefarmen direct beginnen te bewegen, beweegt u de schakelaar (item 9) **[Figuur 72]** herhaaldelijk naar links totdat de hefarmbeweging stopt. Vervolgens beweegt u de schakelaar herhaaldelijk naar rechts totdat u de hefarmen iets omhoog ziet komen. (Deze procedure is ook van toepassing op de volgende drie stappen.)

3. Trek de linkerjoystick naar binnen en houd deze vast. **[LD ##]** (item 5) verschijnt op het gegevensdisplay. Beweeg de schakelaar (item 9) **[Figuur 72]** herhaaldelijk naar rechts totdat u de hefarmen iets omlaag ziet komen.
4. Trek de rechterjoystick naar binnen en houd hem daar vast. **[TB ##]** (item 6) verschijnt op het gegevensdisplay. Beweeg de schakelaar (item 9) **[Figuur 72]** herhaaldelijk naar rechts totdat u het Bob-Tach-frame iets naar achteren ziet kantelen.
5. Trek de rechterjoystick naar buiten en houd hem daar vast. **[TO ##]** (item 7) verschijnt op het gegevensdisplay. Beweeg de schakelaar (item 9) **[Figuur 72]** herhaaldelijk naar rechts totdat u het Bob-Tach-frame iets naar voren ziet kantelen.

Het menu voor de hef- en kipcompensatie verlaten:

U kunt de huidige hef- en kipcompensatie-instelling opslaan met de knop INDRUKKEN OM LADER TE BEDIENEN (item 1) **[Figuur 72]**. De machine sluit het hef- en kipcompensatiemenu af.

OF

Klap de stoelbeugel omhoog en weer omlaag om het hef- en kipcompensatiemenu af te sluiten zonder instellingen op te slaan. Hiermee annuleert u alle gemaakte wijzigingen. Druk op de knop INDRUKKEN OM LADER TE BEDIENEN (item 1) **[Figuur 72]** om met de machine te blijven werken.

Voer meerdere hef- en kipfuncties uit om te bepalen of de instellingen overeenkomen met uw voorkeuren. Herhaal desgewenst de procedure.

HYDRAULISCHE BEDIENINGSELEMENTEN

Beschrijving

Twee pedalen (of optionele bedieningshendels of optionele joysticks) bedienen de hydraulische cilinders voor de hef- en kippfuncties.

Zet beide voeten tijdens het bedienen van de lader op de pedalen (of voetsteunen) en HOUD ZE DAAR.

Standaardbedieningselementen en ACS (Advanced Control System) in VOETpedaalmodus

Figuur 73

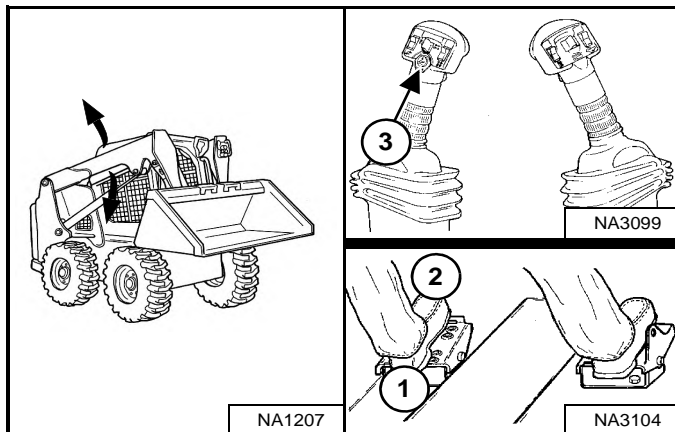

Hefarmbediening – (linkerpedaal)

Duw met de hiel (item 1) **[Figuur 73]** op het pedaal om de hefarmen omhoog te brengen.

Duw met de tenen (item 2) **[Figuur 73]** op het pedaal om de hefarmen neer te laten.

Zweefstand hefarm – (linkerpedaal)

Duw de voorkant van het pedaal (item 2) **[Figuur 73]** helemaal naar voren tot het in de zweefstand vergrendelt.

Breng de hefarmen (item 1) **[Figuur 73]** omhoog om te ontgrendelen.

Gebruik de zweefstand van de hefarmen om los materiaal te nivelleren terwijl u achteruitrijdt.

Zweefstand hefarm (met ACS) – (linkerpedaal en rechterhendel)

Houd de zweefstandknop (item 3) ingedrukt terwijl het linkerpedaal in de neutrale stand staat. Druk de voorkant van het pedaal naar voren naar de laagste positie van de hefarm (item 2) **[Figuur 73]** en laat de knop vervolgens los.

Druk opnieuw op de zweefstandknop (item 3) of breng de hefarmen (item 1) **[Figuur 73]** omhoog om te ontgrendelen.

Gebruik de zweefstand van de hefarmen om los materiaal te nivelleren terwijl u achteruitrijdt.

Figuur 74

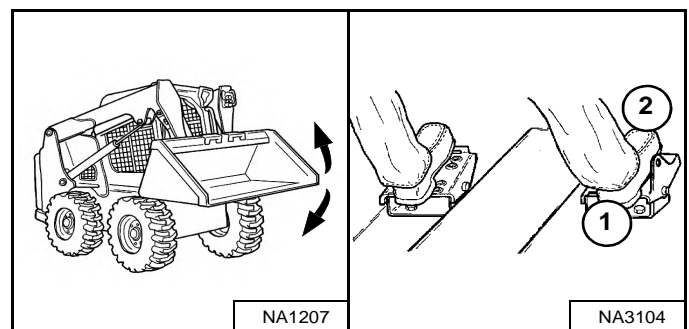

Bediening kippfunctie – (rechterpedaal)

Duw op de hiel van het pedaal (item 1) **[Figuur 74]** om de laadbak naar achteren te kantelen.

Duw op de teen van het pedaal (item 2) **[Figuur 74]** om de laadbak naar voren te kantelen.

HYDRAULISCHE BEDIENINGSELEMENTEN (VERVOLG)

Geavanceerde bedieningshendels (ACS) in handbedieningsmodus

Figuur 75

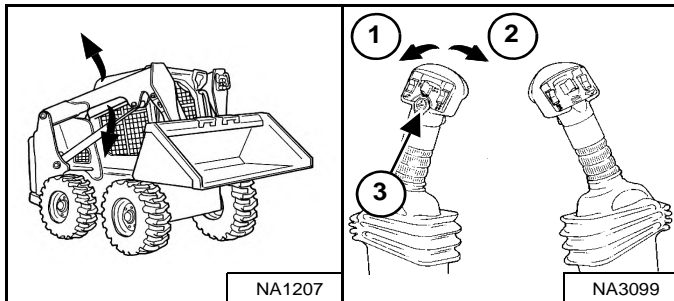

Hefarmbediening – (linkerhendel)

Duw de hendel naar buiten (item 1) **[Figuur 75]** om de hefarmen omhoog te brengen.

Trek de hendel naar binnen (item 2) **[Figuur 75]** om de hefarmen neer te laten.

Zweefstand hefarm – (linkerhendel)

Houd de zweefstandknop (item 3) ingedrukt terwijl de hendel in de neutrale stand staat. Zet de hendel in de stand voor hefarm neer (item 2) **[Figuur 75]**, en laat dan de knop los.

Druk opnieuw op de zweefstandknop (item 3) of beweeg de hefarmen (item 1) **[Figuur 75]** omhoog om te ontgrendelen.

Gebruik de zweefstand van de hefarmen om los materiaal te nivelleren terwijl u achteruitrijdt.

Figuur 76

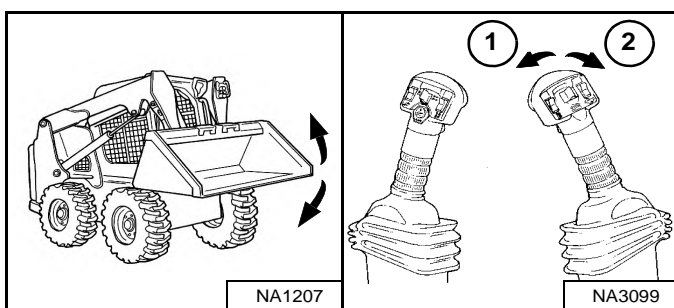

Bediening kipfunctie – (rechterhendel)

Trek de hendel naar binnen (item 1) **[Figuur 76]** om de laadbak naar achteren te kantelen.

Trek de hendel naar buiten (item 2) **[Figuur 76]** om de laadbak naar voren te kantelen.

Selecteerbare joystickbediening (SJC) in ISO-bedieningspatroon

Figuur 77

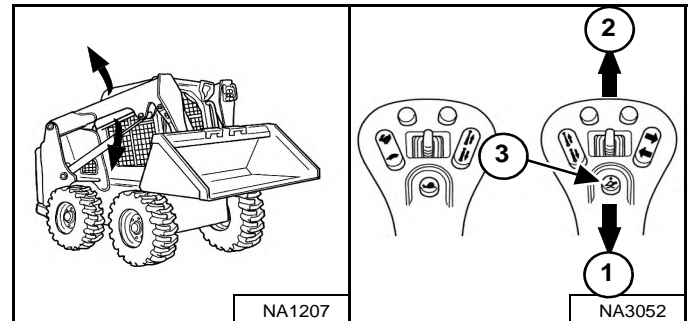

Bediening hefarm – (rechterjoystick)

Trek de joystick naar achteren (item 1) **[Figuur 77]** om de hefarmen omhoog te brengen.

Duw de joystick naar voren (item 2) **[Figuur 77]** om de hefarmen neer te laten.

Zweefstand hefarm – (rechterjoystick)

Houd de zweefstandknop (item 3) ingedrukt terwijl de joystick in de neutrale stand staat. Zet de joystick in de stand voor hefarm neer (item 2) **[Figuur 77]** en laat vervolgens de knop los.

Druk nogmaals op de zweefstandknop (item 3) of zet de joystick in de stand voor hefarm omhoog (item 1) **[Figuur 77]** om de zweefstand uit te schakelen.

Gebruik de zweefstand van de hefarmen om los materiaal te nivelleren terwijl u achteruitrijdt.

Figuur 78

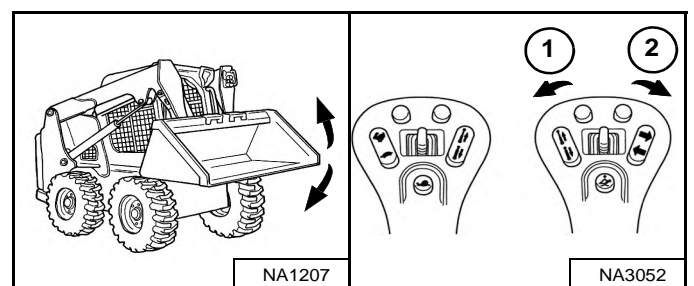

Bediening kipfunctie – (rechterjoystick)

Trek de joystick naar binnen (item 1) **[Figuur 78]** om de laadbak naar achteren te kantelen.

Trek de joystick naar buiten (item 2) **[Figuur 78]** om de laadbak naar voren te kantelen.

HYDRAULISCHE BEDIENINGSELEMENTEN (VERVOLG)

Selecteerbare joystickbediening (SJC) in 'H'-bedieningspatroon

Figuur 79

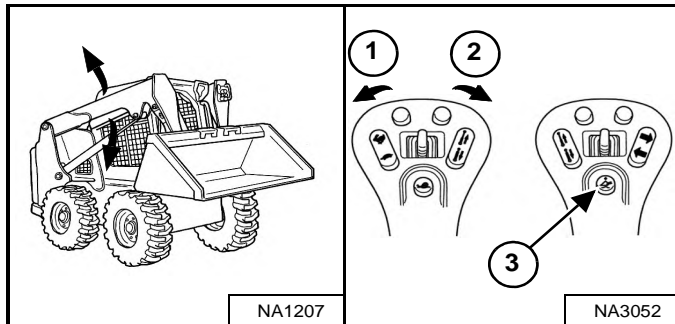

Bediening hefarm – (linkerjoystick)

Duw de joystick naar buiten (item 1) [Figuur 79] om de hefarmen omhoog te brengen.

Trek de joystick naar binnen (item 2) [Figuur 79] om de hefarmen neer te laten.

Zweefstand hefarm – (linker- en rechterjoysticks)

Houd de zweefstandknop (item 3) ingedrukt terwijl de joysticks in de neutrale stand staan. Zet de linkerjoystick in de stand voor hefarm neer (item 2) [Figuur 79] en laat vervolgens de knop los.

Druk nogmaals op de zweefstandknop (item 3) of zet de linkerjoystick in de stand voor hefarm omhoog (item 1) [Figuur 79] om de zweefstand uit te schakelen.

Gebruik de zweefstand van de hefarmen om los materiaal te nivelleren terwijl u achteruitrijdt.

Figuur 80

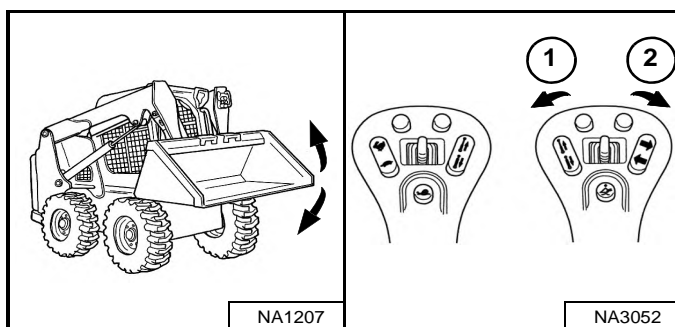

Bediening kipfunctie – (rechterjoystick)

Trek de joystick naar binnen (item 1) [Figuur 80] om de laadbak naar achteren te kantelen.

Trek de joystick naar buiten (item 2) [Figuur 80] om de laadbak naar voren te kantelen.

Hydraulische baknivellering

Deze machine kan met een hydraulische baknivellering zijn uitgerust.

De hydraulische baknivellering dient om de laadbak in ongeveer dezelfde hoek te houden als net voor het begin van het heffen van de hefarmen.

Figuur 81

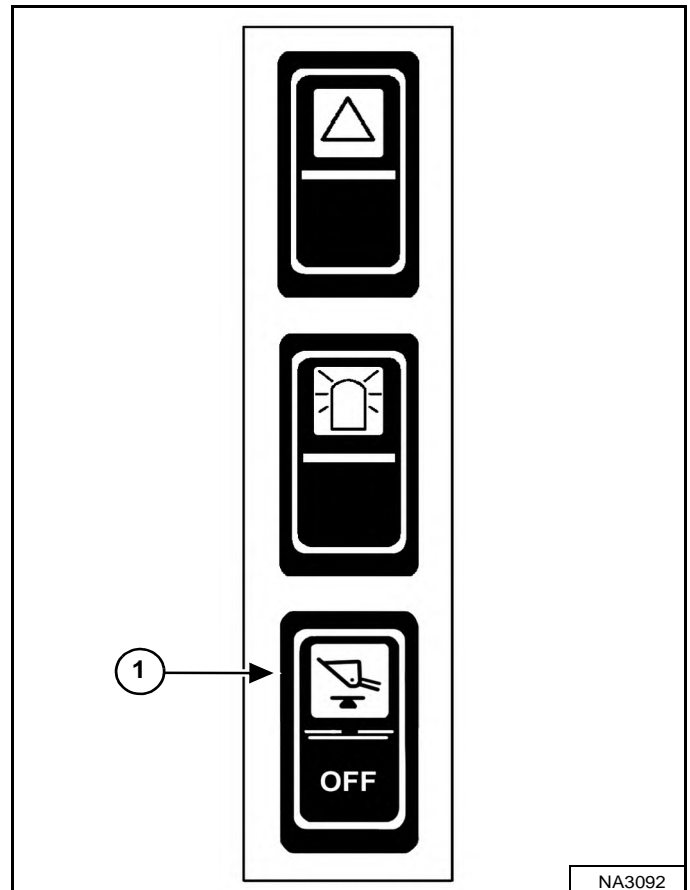

Druk bovenaan op de schakelaar van baknivellering (item 1) [Figuur 81] op het linker schakelpaneel om de baknivelleringsfunctie te activeren. Het gele lampje in de schakelaar gaat AAN.

Druk onderaan op de schakelaar om te deactiveren. Het gele lampje in de schakelaar gaat UIT.

De baknivellering werkt alleen tijdens de opwaartse hefcyclus.

HYDRAULISCHE BEDIENINGSELEMENTEN (VERVOLG)

Bediening hulphydrauliek VOORAAN

Figuur 82



Druk eenmaal op de hulphydraulieknop (item 2) [Figuur 82] om de hulphydrauliek te activeren.

Het lampje (item 1) [Figuur 82] is AAN.

Standaard en ACS (indien voorhanden)

Figuur 83

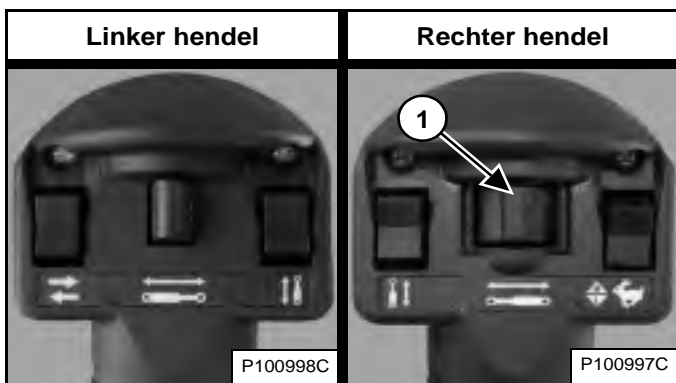

SJC (indien aanwezig)

Figuur 84

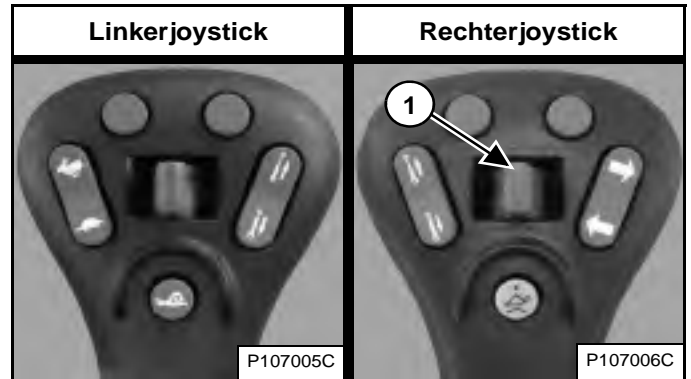

Beweeg de schakelaar voor hulphydrauliek vooraan (item 1) [Figuur 83] of [Figuur 84] naar rechts of links om de richting van de stroming van hydraulische vloeistof van de hulphydrauliek naar de snelkoppelingen vooraan te veranderen. Als u de schakelaar tot halverwege beweegt, bewegen de hulpfuncties ongeveer met halve snelheid. (VOORBEELD: openen en sluiten van grijpertanden.)

Laat de schakelaar voor hulphydrauliek vooraan los om de stroom van de hydraulische vloeistof naar de snelkoppelingen voor stop te zetten.

Druk opnieuw op de hulphydraulieknop (item 2) [Figuur 82] om de hulphydrauliek te deactiveren.

Het lampje (item 1) [Figuur 82] is UIT.

OPMERKING: Wanneer de bestuurder op de bestuurdersstoel zit en de stoelbeugel omhoog klapt, wordt de hulphydrauliek gedeactiveerd.

HYDRAULISCHE BEDIENINGSELEMENTEN (VERVOLG)

Bediening hulphydrauliek VOORAAN (CONTINUE FLOW)

Standaard en ACS (indien voorhanden)

Figuur 85

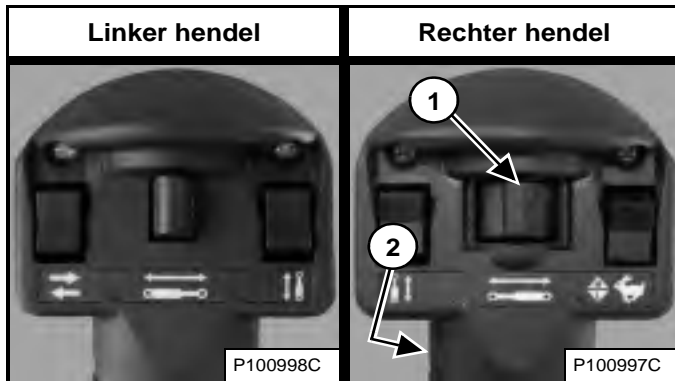

SJC (indien aanwezig)

Figuur 86

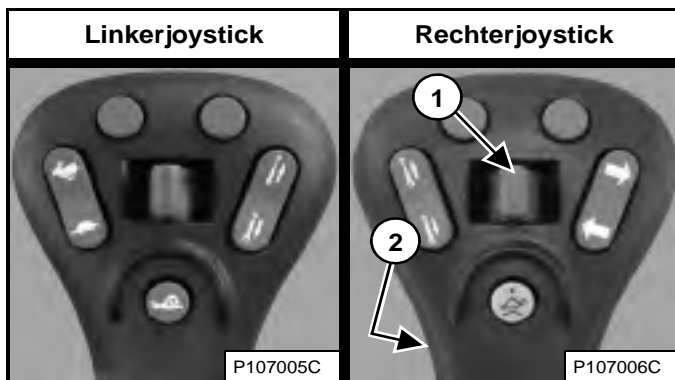

Druk na het activeren van de hulphydrauliek op de schakelaar voor continue flow (item 2) [Figuur 85] of [Figuur 86] om constante stroming van hulphydrauliekvloeistof naar de voorste vrouwelijke koppeling toe te laten (vrouwelijke koppeling onder druk). (VOORBEELD: Bedienen van een dieplepel.)

Druk een tweede keer op de schakelaar voor continue flow (item 2) [Figuur 85] of [Figuur 86] om de continue stroming van hulphydrauliekvloeistof te stoppen.

OPMERKING: Wanneer de bestuurder op de bestuurdersstoel zit en de stoelbeugel omhoog klapt, wordt de hulphydrauliek gedeactiveerd.

Bediening hulphydrauliek VOORAAN (OMGEKEERDE CONTINUE FLOW)

Voor een continue stroom hulphydrauliekvloeistof naar het mannelijke koppelstuk (het mannelijke koppelstuk staat onder druk):

1. Activeer de hulphydrauliek.
2. Beweeg de voorste hulphydrauliekschakelaar (item 1) [Figuur 85] of [Figuur 86] naar links en houd deze positie vast.
3. Druk op de schakelaar voor continue flow (item 2) [Figuur 85] of [Figuur 86].
4. Laat de voorste hulphydrauliekschakelaar los.

OPMERKING: Omgekeerde stroomrichting kan schade aan bepaalde aanbouwdelen veroorzaken. Gebruik omgekeerde stroomrichting alleen indien goedgekeurd. Raadpleeg de bedienings- en onderhoudshandleiding van uw aanbouwdeel voor meer informatie.

Druk een tweede keer op de schakelaar voor continue flow (item 2) [Figuur 85] of [Figuur 86] om de omgekeerde continue stroming van hulphydrauliekvloeistof te stoppen.

OPMERKING: Wanneer de bestuurder op de bestuurdersstoel zit en de stoelbeugel omhoog klapt, wordt de hulphydrauliek gedeactiveerd.

HYDRAULISCHE BEDIENINGSELEMENTEN (VERVOLG)

Snelkoppelingen



VOORKOM LETSEL OF LEVENSGEVAAR

Dieselbrandstof of hydraulische vloeistof onder druk kunnen huid of ogen binnendringen en leiden tot ernstige letsels of levensgevaar. Vloeistoflekken onder druk kunnen onzichtbaar zijn. Gebruik een stuk karton of hout om lekken op te sporen. Bescherm uw handen met handschoenen. Draag een veiligheidsbril. Raadpleeg onmiddellijk een arts indien de vloeistof in contact komt met de huid of de ogen.

W-2072-NL-0909



VOORKOM BRANDWONDEN

Hydraulische vloeistof, slangen, aansluitingen en snelkoppelingen kunnen heet worden wanneer de machine of aanbouwdelen in werking zijn. Wees voorzichtig wanneer u snelkoppelingen aansluit en losmaakt.

W-2220-0396

Figuur 87

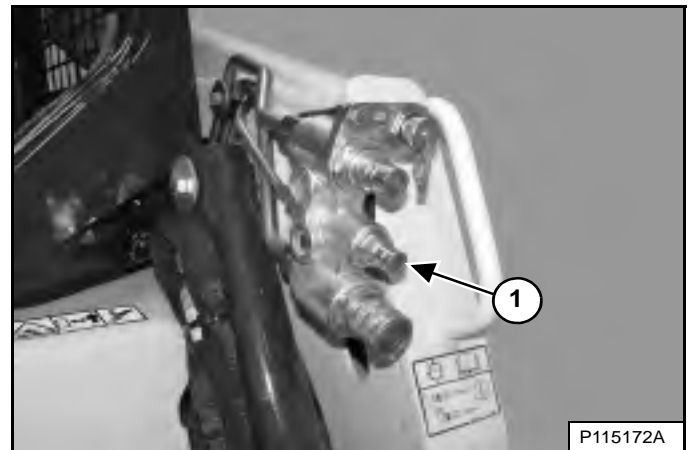

Om vast te koppelen:

Verwijder vuil of puin van het oppervlak van zowel de mannelijke als vrouwelijke koppelingen, en van de buitenomtrek van de mannelijke koppelingen. Inspecteer de koppelingen op corrosie, barsten, beschadiging of overmatige slijtage. Indien er sprake is van een van deze omstandigheden, moet u de koppeling(en) **[Figuur 87]** laten vervangen.

Breng de mannelijke koppelstukken in de vrouwelijke koppelstukken. Een volledige koppeling ontstaat als de hulzen naar voren wordt geschoven op de vrouwelijke koppelstukken.

Sommige aanbouwdelen hebben een lekleiding, die verbonden moet worden met de kleine snelkoppeling (item 1) **[Figuur 87]**.

Om te ontkoppelen:

Houd de mannelijke koppelstukken vast. Schuif de hulzen van de vrouwelijke koppelingen terug tot de koppelingen van elkaar loskomen.

HYDRAULISCHE BEDIENINGSELEMENTEN (VERVOLG)

Aflaten van druk van hulphydrauliek (lader en aanbouwdeel)

! WAARSCHUWING

VOORKOM BRANDWONDEN

Hydraulische vloeistof, slangen, aansluitingen en snelkoppelingen kunnen heet worden wanneer de machine of aanbouwdelen in werking zijn. Wees voorzichtig wanneer u snelkoppelingen aansluit en losmaakt.

W-2220-0396

! WAARSCHUWING

VOORKOM LETSEL OF LEVENSGEVAAR

Dieselbrandstof of hydraulische vloeistof onder druk kunnen huid of ogen binnendringen en leiden tot ernstige letsels of levensgevaar. Vloeistoflekken onder druk kunnen onzichtbaar zijn. Gebruik een stuk karton of hout om lekken op te sporen. Bescherm uw handen met handschoenen. Draag een veiligheidsbril. Raadpleeg onmiddellijk een arts indien de vloeistof in contact komt met de huid of de ogen.

W-2072-NL-0909

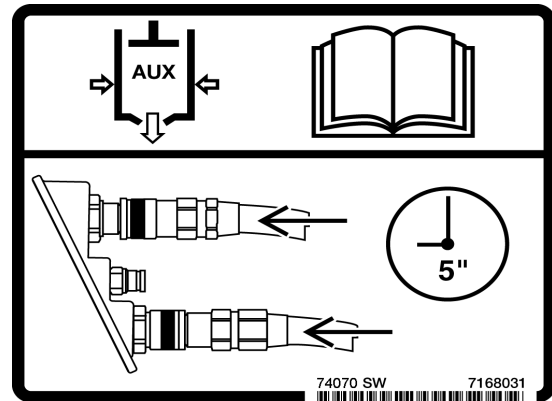

Voorste snelkoppelingen

Koppelen: Duw de snelkoppelingen stevig samen en houd ze gedurende vijf seconden vast. De druk wordt automatisch afgelaten wanneer de koppelingen geïnstalleerd zijn.

Ontkoppelen: Duw de snelkoppelingen stevig samen en houd ze gedurende vijf seconden vast; trek dan de hulzen terug totdat de koppelstukken van elkaar loskomen.

STUURTOESTEL VOOR AANBOUWDELEN (ACD)

Deze machine kan met een stuurtoestel voor aanbouwdelen zijn uitgerust.

Beschrijving

Figuur 88

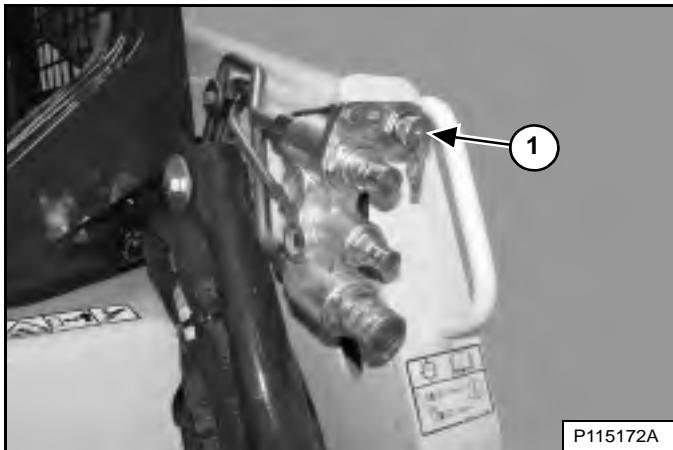

Sluit het elektrische harnas van het aanbouwdeel aan op het stuurtoestel voor aanbouwdelen (item 1) **[Figuur 88]**.

Figuur 89

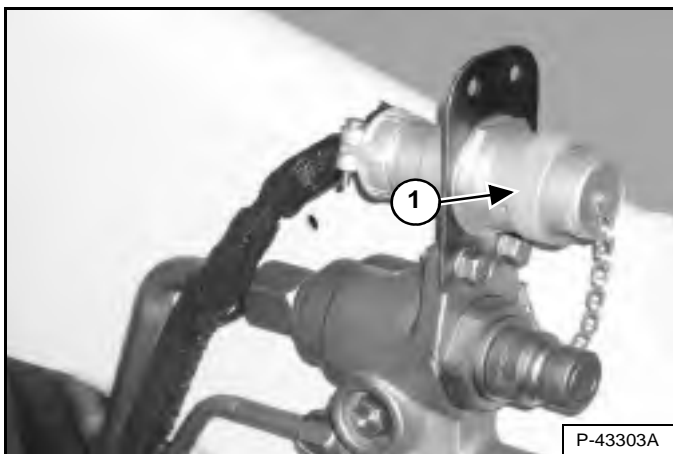

U zult de 14-pins-set voor de besturingseenheid van het aanbouwdeel (item 1) **[Figuur 89]** nodig hebben om oudere aanbouwdelen te gebruiken. Neem contact op met uw Bobcat-dealer.

Standaard en ACS (indien voorhanden)

Figuur 90

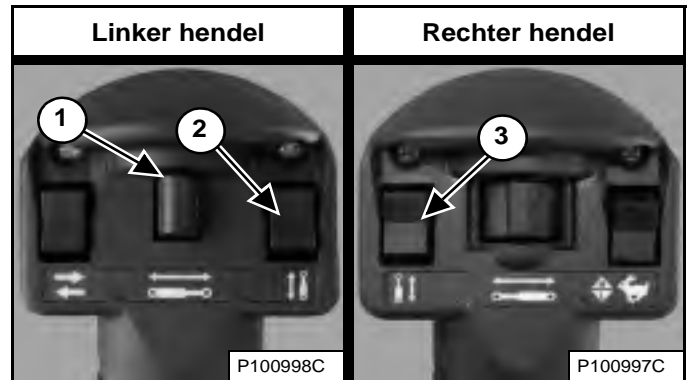

SJC (indien aanwezig)

Figuur 91

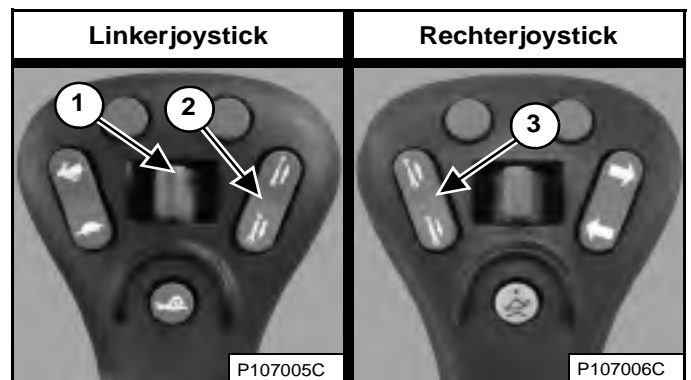

De extra schakelaars (items 1, 2 en 3) **[Figuur 90]** of **[Figuur 91]** worden gebruikt om sommige functies van het aanbouwdeel te regelen via de besturingseenheid voor aanbouwdelen.

Zie voor bedieningsgegevens de bedienings- en onderhoudshandleiding voor het desbetreffende aanbouwdeel.

DAGELIJKSE INSPECTIE

Dagelijkse inspectie en onderhoud

Het onderhoud dient op regelmatige tijdstippen te worden uitgevoerd. Zo niet zullen overmatige slijtage en vroegtijdige defecten optreden. Het onderhoudsschema en -checklist helpen u om de Bobcat-lader correct te onderhouden.

Figuur 92



Het onderhoudsschema en de checklist (item 1) [Figuur 92] bevinden zich in de achterdeur van de lader.

Er bevindt zich tevens een volledig overzicht van gepland onderhoud in de sectie Preventief onderhoud in deze handleiding. (Zie ONDERHOUDSSCHEMA op pagina 134.)

! WAARSCHUWING

VOORKOM LETSEL OF LEVENSGEVAAR

- Houd de deur / klep gesloten behalve tijdens het onderhoud.
- Reinig mogelijk ontvlambaar materiaal op de motor.
- Houd losse objecten en kleren weg van bewegende delen, elektrische contacten, verhitte onderdelen en de uitlaat.
- Gebruik de lader nooit in een omgeving met ontplofbaar stof of gas of waar zich ontvlambaar materiaal bevindt in de buurt van de uitlaat.
- Gebruik geen ether of startvloeistof voor dieselmotoren met gloeibougies of een inlaatluchtverwarming. Gebruik enkel starthulpmiddelen die door de motorfabrikant zijn goedgekeurd.
- Lekkende vloeistoffen onder hoge druk kunnen binnendringen in de huid en ernstig letsel veroorzaken.
- Accuzuur kan ernstige brandwonden veroorzaken; gebruik een veiligheidsbril. Indien zuur in aanraking komt met de huid of met de kleding, spoel dan overvloedig met water. Komt het zuur in aanraking met de ogen, spoel deze dan overvloedig met water en roep onmiddellijk medische hulp in.
- Accu's produceren ontvlambaar en explosief gas. Houd vonken, gensters, vlammen en brandende rookwaren uit de buurt.
- Bij het starten met startkabels, de negatieve kabel als laatste op de motor aansluiten (nooit op de accu). Nadat de motor gestart is, verwijderd u eerst de negatieve kabel van de motor.
- Uitlaatgassen kunnen dodelijk zijn. Altijd goed ventileren.

W-2782-0409

OPMERKING: Vloeistoffen als motorolie, hydraulische olie en koelmiddel dienen op een milieuvriendelijke manier te worden afgevoerd. Volgens sommige voorschriften moeten bepaalde vlekken op de grond op een specifieke manier verwijderd worden. Raadpleeg de lokale voorschriften voor de correcte afvoer ervan.

! WAARSCHUWING

De bestuurder dient over instructies te beschikken alvorens de machine te gebruiken. Ongeschoolde bestuurders kunnen lichamelijk letsel of levensgevaar veroorzaken.

W-2001-0502

DAGELIJKSE INSPECTIE (VERVOLG)

Dagelijkse inspectie en onderhoud (vervolg)

De volgende items moeten dagelijks worden gecontroleerd:

- Motoroliepeil
- Niveau hydraulische vloeistof
- Luchtreiniger motor – Controleer het systeem op schade of lekkage
- Motorkoelvloeistofsysteem – Controleer het systeem op lekkage of schade, controleer het koelmiddelniveau, reinig de koeler van de hydrauliekvloeistof en radiator, en achterrooster
- Bestuurderscabine en cabinebevestigingsmiddelen
- Veiligheidsgordel
- Stoelbeugel en bedieningsvergrendelingen
- Bobcat-vergrendelingsstelsel (BICS™)
- Claxon voor – Controleer de correcte werking
- Smering scharnierpunten (hefarmen, hef-links, Bob-Tach, cilinders, Bob-Tach-wiggen)
- Banden – Controleer deze op slijtage, beschadiging en verifieer de luchtdruk
- Brandstoffilter – Verwijder ingesloten water
- Losse of defecte onderdelen – Herstellen of zo nodig vervangen
- Controleer de veiligheidstreden en veiligheidsstickers – Indien nodig vervangen.
- Hefarmsteun – Vervang indien beschadigd

BELANGRIJK

Deze machine is standaard uitgerust met een vonkvrije uitlaat die voor een goede werking moet worden onderhouden.

- **MET DEMPER**
U dient de vonkenvanger elke 100 bedrijfsuren leeg te maken om deze in goede conditie te houden.
- **MET DIESEL OXIDATION CATALYST (DOC)**
Verwijder de DOC niet en maak er geen aanpassingen aan.
- **MET DIESELDEELTJESFILTER (DPF)**
Het DPF moet worden onderhouden conform de instructies in de Bedienings- en onderhoudshandleiding voor een correcte werking.

(Als deze machine wordt gebruikt in bossen, struiken of grasland met brandgevaar, moet hij met een vonkvrije uitlaat worden uitgerust die naar behoren wordt onderhouden. Raadpleeg de lokale wetgeving en voorschriften betreffende het gebruik van een vonkvrije uitlaat.)

I-2350-NL-0813

BELANGRIJK

HOGEDRUKREINIGING - VEILIGHEIDSSTICKERS

- Richt de waterstraal nooit onder een scherpe hoek op stickers om deze niet te beschadigen of te doen loskomen.
- Richt de waterstraal onder een hoek van 90 graden en op een afstand van minimaal 300 mm (12") van de sticker. Reinig vanuit het midden van de sticker naar de randen toe.

I-2226-NL-0910

VOORBEREIDINGSPROCEDURE VOOR HET STARTEN

In de lader stappen

Figuur 93



Stap in en uit de lader via de treden van de laadbak of het aanbouwdeel en maak gebruik van de handgrepen en veiligheidstreden (bovenop de hefarmen en het frame) om in en uit de lader te stappen. Zorg ervoor dat u altijd op 3 punten contact houdt [Figuur 93]. Niet springen!

Op de Bobcat-lader zijn veiligheidstreden aangebracht met een slipvrij oppervlak om in en uit de lader te stappen.

Houd de veiligheidstreden schoon en vervang ze bij beschadiging. Reservetreden zijn verkrijgbaar bij uw Bobcat-dealer.

Plaatsen voor bedienings- en onderhoudshandleiding en bestuurdershandboek

Figuur 94

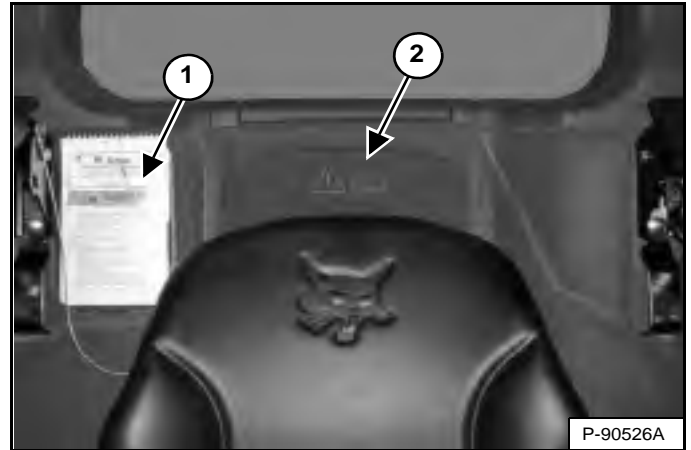

Lees aandachtig de bedienings- en onderhoudshandleiding en het bestuurdershandboek (item 1) [Figuur 94] door alvorens met de lader te werken.

De bedienings- en onderhoudshandleiding en andere handleidingen kunnen bewaard worden in een houder (item 2) [Figuur 94] achter de bestuurdersstoel.

WAARSCHUWING

VOORKOM LETSEL OF LEVENSGEVAAR

Instructies zijn noodzakelijk alvorens de machine in gebruik te nemen of te onderhouden. Lees aandachtig de bedienings- en onderhoudshandleiding, het bestuurdershandboek en de waarschuwingssymbolen (stickers) op de machine. Volg bij reparaties, afstellen of onderhoud de waarschuwingen en instructies uit de handleidingen op. Controleer na elke afstelling, reparatie- of onderhoudsbeurt of de machine correct functioneert. Ongeschoolde bestuurders kunnen lichamelijk letsel of levensgevaar veroorzaken.

W-2003-0807

PRESTARTPROCEDURE (VERVOLG)

Stoelverstelling

Verende stoel (standaard)

Figuur 95

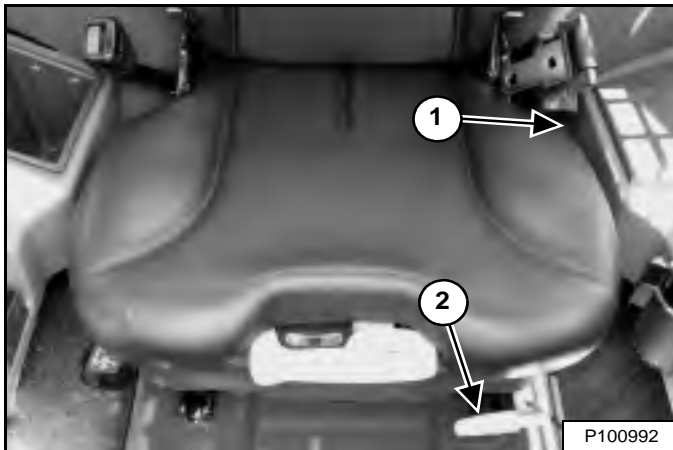

Trek de hendel (item 1) **[Figuur 95]** omhoog om de hoek van de rugleuning in te stellen.

Trek de hendel (item 2) **[Figuur 95]** naar omhoog om de stoel af te stellen voor een comfortabele houding van de bestuurder voor de bedieningsorganen van de lader.

Figuur 96

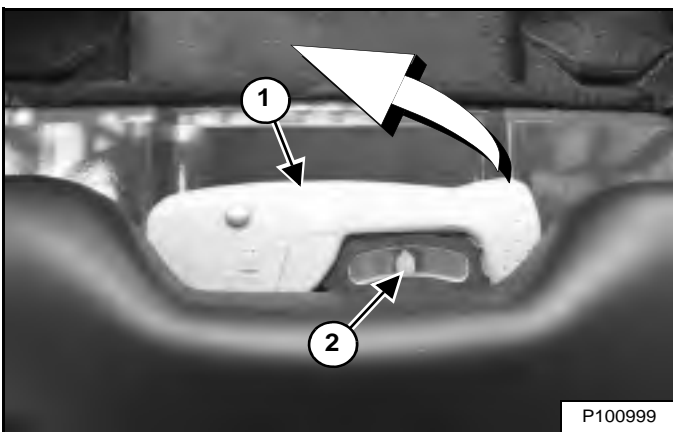

Gebruik de hendel (item 1) om de vering van de stoel in te stellen naargelang het gewicht van de gebruiker. De optimale instelling is wanneer de naald (item 2) **[Figuur 96]** gecentreerd is op de meter terwijl de bestuurder normaal zit.

Klap de hendel volledig uit om de instelling aan te passen. Pomphendel tussen middel en bovenste positie om de naald naar rechts te doen bewegen. Pomphendel tussen middel en onderste positie om de naald naar links te doen bewegen. Plaats de hendel terug in de middelpositie en klap deze volledig terug om de instelling te vergrendelen.

Air Ride-vering stoel - (optie)

Figuur 97

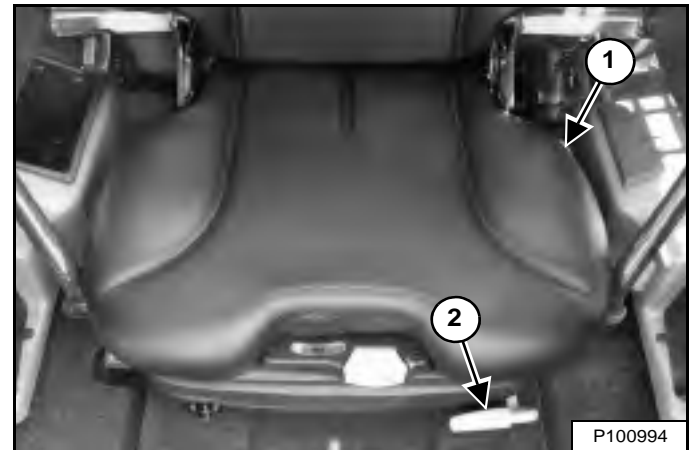

Trek de hendel (item 1) **[Figuur 97]** omhoog om de hoek van de rugleuning in te stellen.

Trek de hendel (item 2) **[Figuur 97]** naar omhoog om de stoel af te stellen voor een comfortabele houding van de bestuurder voor de bedieningsorganen van de lader.

Figuur 98

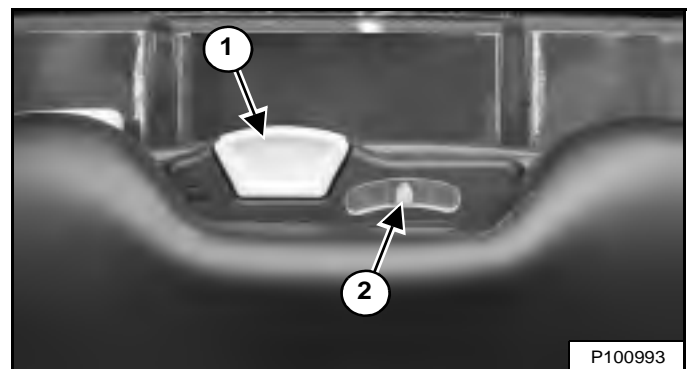

Gebruik de hendel (item 1) om de vering van de stoel in te stellen naargelang het gewicht van de gebruiker. De optimale instelling is wanneer de naald (item 2) **[Figuur 98]** gecentreerd is op de meter terwijl de bestuurder normaal zit.

Trek de hendel (item 1) **[Figuur 98]** omhoog en houd deze vast om de hoeveelheid lucht in de stoelvering te vergroten. Breng de hendel naar beneden en houd hem vast om de hoeveelheid lucht in de stoelvering te verminderen.

OPMERKING: Het elektrisch systeem van de lader moet zijn **INGESCHAKELD** om de hoeveelheid lucht in de stoelvering te kunnen vergroten.

PRESTARTPROCEDURE (VERVOLG)

Verstelling veiligheidsgordel

Standaard veiligheidsgordel

Figuur 99



Trek de heupgordel naar de rechterkant van de stoel en maak hem vast **[Figuur 99]**.

De heupgordel moet om de heupen zitten.

BELANGRIJK

Controleer of de gordelspanner goed werkt. Houd de gordelspanner schoon en vervang hem indien nodig.

I-2252-0707

Veiligheidsgordel met driepuntsbevestiging - (Optie en laders met twee snelheden)

Figuur 100

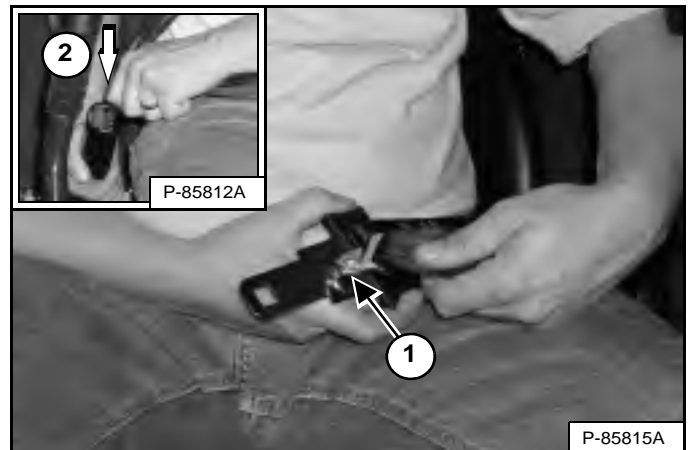

Verbind de schouderriem met de heupgordel (item 1). Trek de heupgordel naar de rechterkant van de stoel en maak hem vast (item 2) **[Figuur 100]**.

De schouderriem moet over uw linkerschouder zitten en de heupgordel laag om de heupen.

BELANGRIJK

Controleer of de gordelspanners van de veiligheidsgordel en schouderriem goed werken.

Houd de gordelspanners schoon en vervang ze indien nodig.

I-2199-0200

PRESTARTPROCEDURE (VERVOLG)

Stoelbeugel

Figuur 101



Laat de stoelbeugel neer en activeer de parkeerrem [Figuur 101].

Zet de pedalen of bedieningshendels in de neutrale stand.

OPMERKING: Houd de handen aan de stuurhendels en uw voeten op de pedalen (of voetsteunen) terwijl u de lader bestuurt.



VOORKOM LETSEL OF LEVENSGEVAAR

Bij het werken met de machine:

- Houd de veiligheidsgordel strak aangesnoerd.
- Klap de stoelbeugel neer.
- Houd de voeten op de bedieningspedalen of voetsteunen en de handen aan de bedieningshendels.

W-2261-0909

Stand joystick aanpassen

Afstelling van de joystickpositie is beschikbaar op de machines die zijn uitgerust met SJC.

Figuur 102

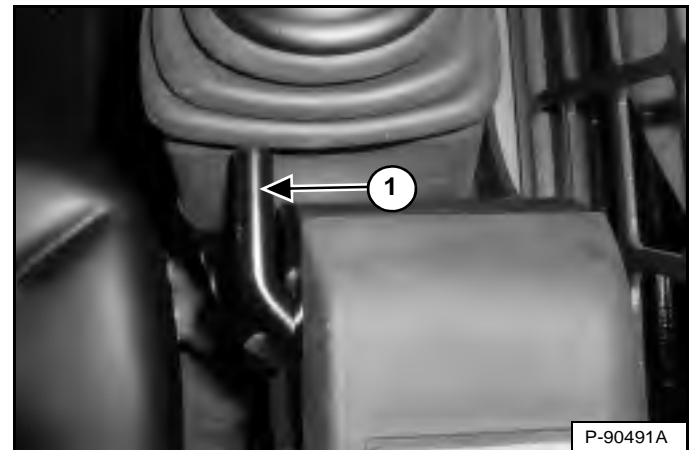

Trek de joystick-aanpassingshefboom (item 1) [Figuur 102] omhoog om de joystick van de lader naar voren of achteren te verschuiven voor het aanpassen aan een comfortabele bediening. (Rechterzijde afgebeeld.)

MOTOR STARTEN

Standaardpaneel

! WAARSCHUWING

VOORKOM ERNSTIG LETSEL OF LEVENSGEVAAR

- De motoronderdelen en de geproduceerde uitlaatgassen kunnen heet worden. Houd brandbaar materiaal uit de buurt.
- Gebruik de machine niet in een omgeving met explosief stof of gassen.

W-2051-0212

Voer de VOORBEREIDINGSPROCEDURE VOOR HET STARTEN uit. (Zie VOORBEREIDINGSPROCEDURE VOOR HET STARTEN op pagina 94.)

Figuur 103



Stel de hendel voor het motortoerental in op de stand stationair **[Figuur 103]**.

Figuur 104

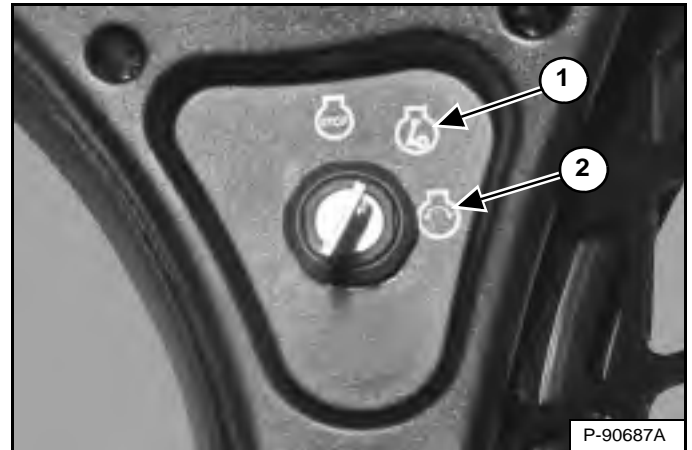

Draai de sleutel naar de RUN-stand (item1) **[Figuur 104]**. De signaallampjes op het linker instrumentenpaneel branden kortstondig en het instrumentenpaneel/controlesysteem voert een zelftest uit.

Figuur 105

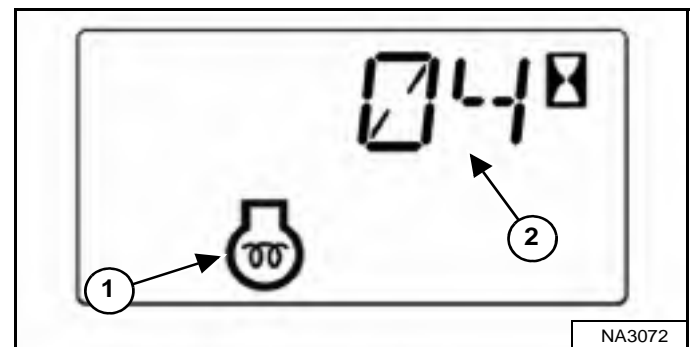

De machine zal de gloeibougies automatisch in werking stellen op basis van de temperatuur. Het voorgloeilampje van de motor (item 1) en de resterende cyclusduur (item 2) **[Figuur 105]** worden in het gegevensdisplay getoond.

Als het voorgloeisymbool DOOFT, draait u de sleutel in de START-stand (item 2). Laat de schakelaar los wanneer de motor start. De schakelaar keert terug in de RUN-stand (item 1) **[Figuur 104]**.

MOTOR STARTEN (VERVOLG)

Standaardpaneel (vervolg)

OPMERKING: Controleer of beide bedieningshendels (ACS) of joysticks (SJC) in de neutrale stand staan alvorens de motor te starten. Haal de hendels of joysticks niet uit de neutrale stand wanneer u de sleutel in RUN of START draait terwijl BICS™ is geactiveerd.

! WAARSCHUWING

VOORKOM LETSEL OF LEVENSGEVAAR

- Maak de veiligheidsgordel vast, start de machine en bedien deze alleen vanaf de bestuurdersstoel.
- Draag nooit loshangende kleren wanneer u in de buurt van de machine werkt.

W-2135-1108

Figuur 106

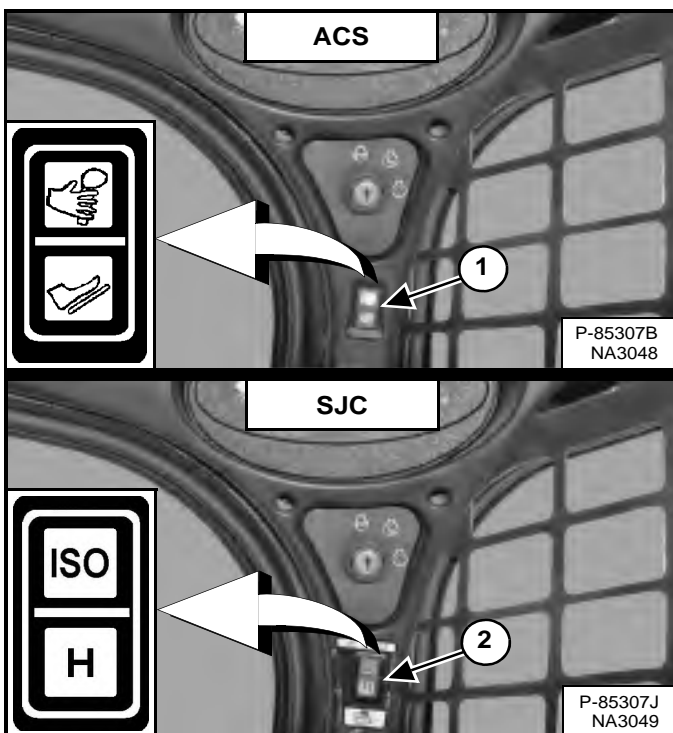

(ACS) Kies hand- of pedaalbediening (item 1) [Figuur 106] indien uitgerust met ACS.

OF

(SJC) Kies ISO- of H-bedieningspatroon (item 2) [Figuur 106] indien uitgerust met SJC.

Figuur 107

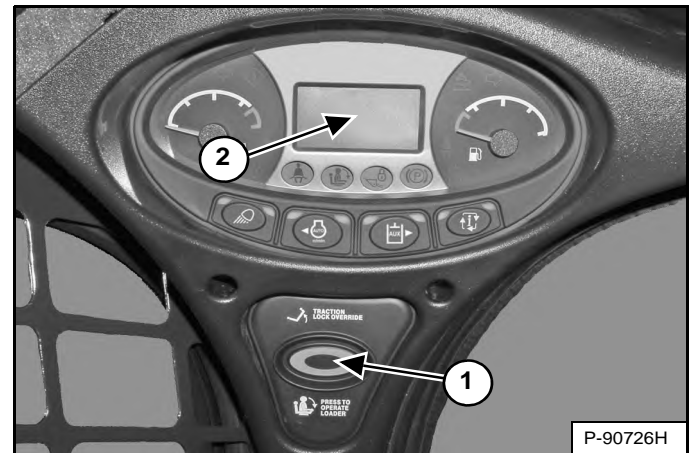

Druk op de knop INDRUKKEN OM LADER TE BEDIENEN (item 1) [Figuur 107] om het BICS™-systeem te activeren en de hydraulische en laderfuncties uit te voeren.

(SJC) De huidige stuurgevoeligheidsinstelling wordt kort in het gegevensdisplay (item 2) weergegeven telkens wanneer op de knop INDRUKKEN OM LADER TE BEDIENEN (item 1) [Figuur 107] wordt gedrukt.

OPMERKING: (SJC) Het lampje van de huidige bedieningsstand (ISO of H) knippert, wat aangeeft dat op INDRUKKEN OM LADER TE BEDIENEN moet worden gedrukt. Het lampje knippert als het contact zich in de stand RUN bevindt en blijft knipperen totdat op de knop INDRUKKEN OM LADER TE BEDIENEN wordt gedrukt. Daarna blijft het lampje constant branden. Als tijdens het rijden van modus (ISO/H) wordt veranderd, blijft de actieve modus constant branden en gaat de afwachtende modus ('pending mode') knipperen. Wanneer de bediening van de machine terug in de neutrale stand wordt gezet, wordt het lampje van de actieve modus uitgeschakeld en blijft dat van de afwachtende modus ('pending mode') knipperen totdat op de knop INDRUKKEN OM LADER TE BEDIENEN wordt gedrukt.

! WAARSCHUWING

VOORKOM LETSEL OF LEVENSGEVAAR

Als een motor in een besloten ruimte draait, moet u zorgen voor toevoer van verse lucht om concentratie van uitlaatgassen te voorkomen. Als de motor stationair draait, laat dan de uitlaatgassen naar buiten ontsnappen. Uitlaatgassen bevatten reukloze en onzichtbare gassen die zonder waarschuwing dodelijk kunnen zijn.

W-2050-0807

MOTOR STARTEN (VERVOLG)

Sleutelvrij Startpaneel

! WAARSCHUWING

VOORKOM ERNSTIG LETSEL OF LEVENSGEVAAR

- De motoronderdelen en de geproduceerde uitlaatgassen kunnen heet worden. Houd brandbaar materiaal uit de buurt.
- Gebruik de machine niet in een omgeving met explosief stof of gassen.

W-2051-0212

Voer de VOORBEREIDINGSPROCEDURE VOOR HET STARTEN uit. (Zie VOORBEREIDINGSPROCEDURE VOOR HET STARTEN op pagina 94.)

Figuur 108



P-90525B

Stel de hendel voor het motortoerental in op de stand stationair [Figuur 108].

OPMERKING: Laders met een sleutelvrij startpaneel hebben een permanent, willekeurig gegenereerd hoofdwachtwoord dat af fabriek is ingesteld. Uw lader heeft ook een eigenaarswachtwoord. Het eigenaarswachtwoord kan worden veranderd om te voorkomen dat onbevoegde personen de lader gebruiken. (Zie Het eigenaarswachtwoord veranderen op pagina 211.) Bewaar uw wachtwoord op een veilige plaats voor later gebruik.

OPMERKING: Met de functie wachtwoorduitschakeling kunt u de lader zonder wachtwoord starten. (Zie Functie wachtwoorduitschakeling op pagina 211.)

Figuur 109

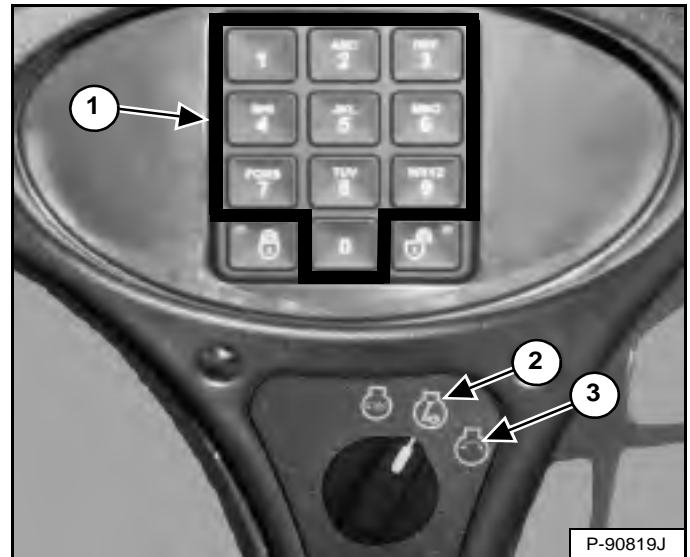

P-90819J

Draai de sleutel naar de RUN-stand (item 2) [Figuur 109]. De signaallampjes op het linker instrumentenpaneel branden kortstondig en het instrumentenpaneel/controlesysteem voert een zelftest uit.

Gebruik het numerieke toetsenpaneel (item 1) [Figuur 109] voor het invoeren van het wachtwoord.

Figuur 110

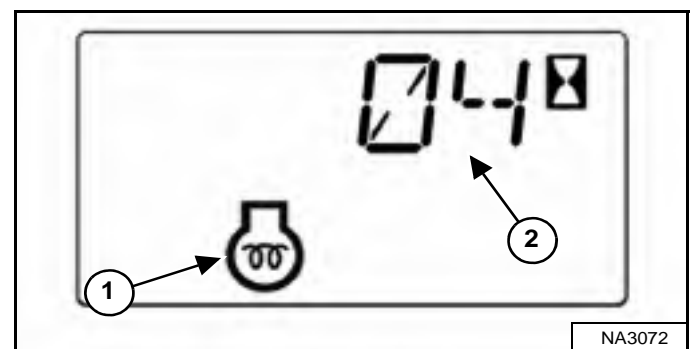

NA3072

De machine zal de gloeibougies automatisch in werking stellen op basis van de temperatuur. Het voorgloeilampje van de motor (item 1) en de resterende cyclusduur (item 2) [Figuur 110] worden in het gegevensdisplay getoond.

Als het voorgloeisymbool DOOFT, draait u de sleutel in de START-stand (item 3). Laat de schakelaar los wanneer de motor start. De schakelaar keert terug in de RUN-stand (item 2) [Figuur 109].

MOTOR STARTEN (VERVOLG)

Sleutelvrij Startpaneel (vervolg)

OPMERKING: Controleer of beide bedieningshendels (ACS) of joysticks (SJC) in de neutrale stand staan alvorens de motor te starten. Haal de hendels of joysticks niet uit de neutrale stand wanneer u de sleutel in RUN of START draait terwijl BICS™ is geactiveerd.

! WAARSCHUWING

VOORKOM LETSEL OF LEVENSGEVAAR

- Maak de veiligheidsgordel vast, start de machine en bedien deze alleen vanaf de bestuurdersstoel.
- Draag nooit loshangende kleren wanneer u in de buurt van de machine werkt.

W-2135-1108

Figuur 111

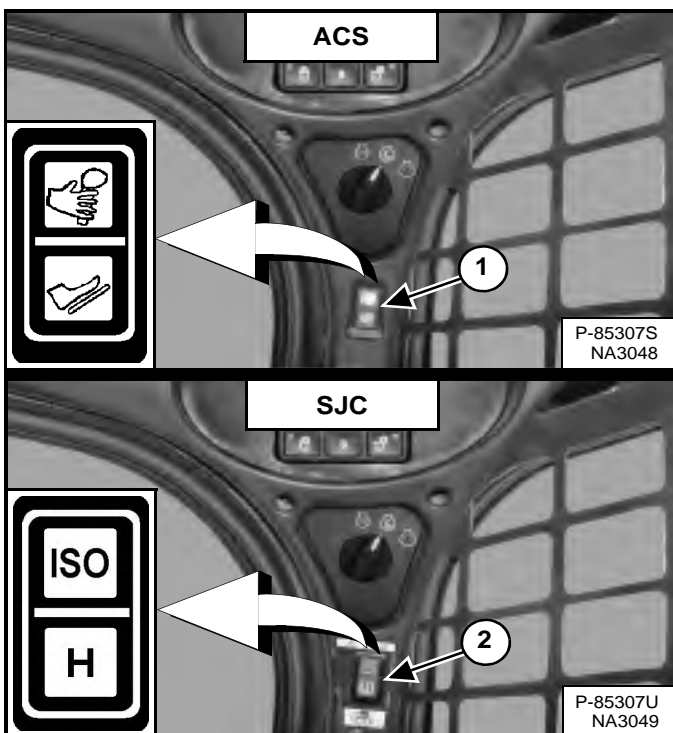

(ACS) Kies hand- of pedaalbediening (item 1) [Figuur 111] indien uitgerust met ACS.

OF

(SJC) Kies ISO- of H-bedieningspatroon (item 2) [Figuur 111] indien uitgerust met SJC.

Figuur 112

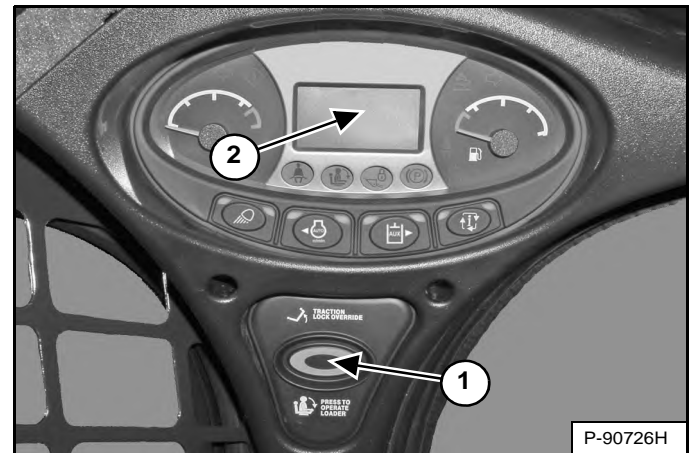

Druk op de knop INDRUKKEN OM LADER TE BEDIENEN (item 1) [Figuur 112] om het BICS™-systeem te activeren en de hydraulische en laderfuncties uit te voeren.

(SJC) De huidige stuurgevoeligheidsinstelling wordt kort in het gegevensdisplay (item 2) weergegeven telkens wanneer op de knop INDRUKKEN OM LADER TE BEDIENEN (item 1) [Figuur 112] wordt gedrukt.

OPMERKING: (SJC) Het lampje van de huidige bedieningsstand (ISO of H) knippert, wat aangeeft dat op INDRUKKEN OM LADER TE BEDIENEN moet worden gedrukt. Het lampje knippert als het contact zich in de stand RUN bevindt en blijft knipperen totdat op de knop INDRUKKEN OM LADER TE BEDIENEN wordt gedrukt. Daarna blijft het lampje constant branden. Als tijdens het rijden van modus (ISO/H) wordt veranderd, blijft de actieve modus constant branden en gaat de afwachtende modus ('pending mode') knipperen. Wanneer de bediening van de machine terug in de neutrale stand wordt gezet, wordt het lampje van de actieve modus uitgeschakeld en blijft dat van de afwachtende modus ('pending mode') knipperen totdat op de knop INDRUKKEN OM LADER TE BEDIENEN wordt gedrukt.

! WAARSCHUWING

VOORKOM LETSEL OF LEVENSGEVAAR

Als een motor in een besloten ruimte draait, moet u zorgen voor toevoer van verse lucht om concentratie van uitlaatgassen te voorkomen. Als de motor stationair draait, laat dan de uitlaatgassen naar buiten ontsnappen. Uitlaatgassen bevatten reukloze en onzichtbare gassen die zonder waarschuwing dodelijk kunnen zijn.

W-2050-0807

MOTOR STARTEN (VERVOLG)

Deluxe instrumentenpaneel



VOORKOM ERNSTIG LETSEL OF LEVENSGEVAAR

- De motoronderdelen en de geproduceerde uitlaatgassen kunnen heet worden. Houd brandbaar materiaal uit de buurt.
- Gebruik de machine niet in een omgeving met explosief stof of gassen.

W-2051-0212

Voer de VOORBEREIDINGSPROCEDURE VOOR HET STARTEN uit. (Zie VOORBEREIDINGSPROCEDURE VOOR HET STARTEN op pagina 94.)

Figuur 113



Stel de hendel voor het motortoerental in op de stand stationair [Figuur 113].

OPMERKING: Laders met een Deluxe paneel hebben een permanent, willekeurig gegenereerd hoofdwachtwoord (in de fabriek ingesteld). Uw lader zal ook een eigenaarswachtwoord toegewezen krijgen. Uw dealer zal u dit wachtwoord geven. Vervang het door een gemakkelijk te onthouden eigenaarswachtwoord om te voorkomen dat onbevoegde personen de lader gebruiken. (Zie Het eigenaarswachtwoord veranderen op pagina 212.) Bewaar uw wachtwoord op een veilige plaats voor later gebruik.

OPMERKING: Met de functie wachtwoorduitschakeling kunt u de lader zonder wachtwoord starten. (Zie Functie wachtwoorduitschakeling op pagina 213.)

Figuur 114

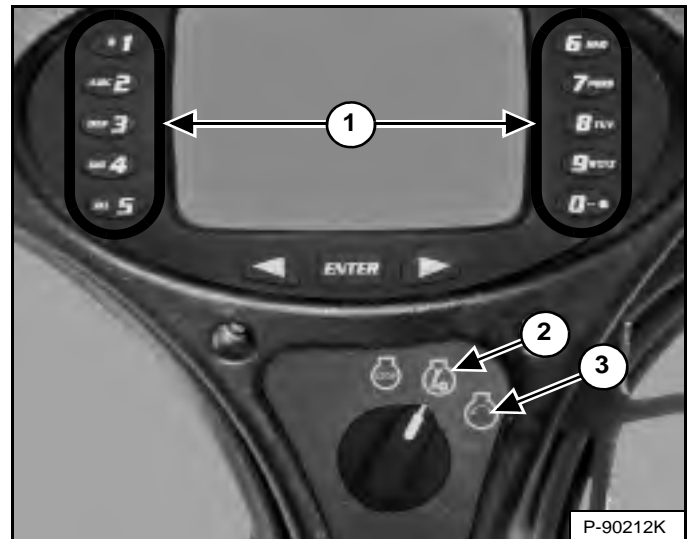

Draai de sleutel naar de RUN-stand (item 2) [Figuur 114]. De signaallampjes op het linker instrumentenpaneel branden kortstondig en het instrumentenpaneel/controlesysteem voert een zelftest uit.

Gebruik het numerieke toetsenpaneel (item 1) [Figuur 114] voor het invoeren van het wachtwoord.

Figuur 115

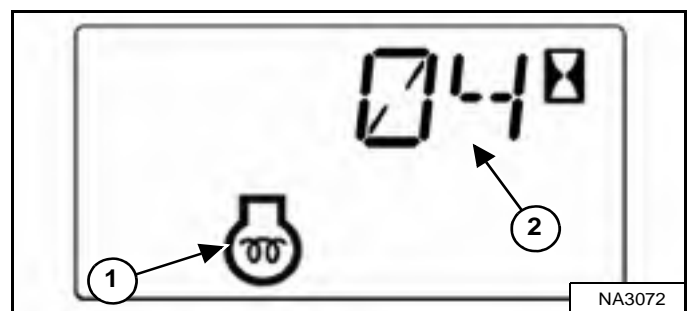

De machine zal de gloeibougies automatisch in werking stellen op basis van de temperatuur. Het voorgloeilampje van de motor (item 1) en de resterende cyclusduur (item 2) [Figuur 115] worden in het gegevensdisplay getoond.

Als het voorgloeisymbool dooft (OFF), draait u de sleutel in de START-stand (item 3). Laat de schakelaar los wanneer de motor start. De schakelaar keert terug in de RUN-stand (item 2) [Figuur 114].

MOTOR STARTEN (VERVOLG)

Deluxe instrumentenpaneel (vervolg)

OPMERKING: Controleer of beide bedieningshendels (ACS) of joysticks (SJC) in de neutrale stand staan alvorens de motor te starten. Haal de hendels of joysticks niet uit de neutrale stand wanneer u de sleutel in RUN of START draait terwijl BICS™ is geactiveerd.

! WAARSCHUWING

VOORKOM LETSEL OF LEVENSGEVAAR

- Maak de veiligheidsgordel vast, start de machine en bedien deze alleen vanaf de bestuurdersstoel.
- Draag nooit loshangende kleren wanneer u in de buurt van de machine werkt.

W-2135-1108

Figuur 116

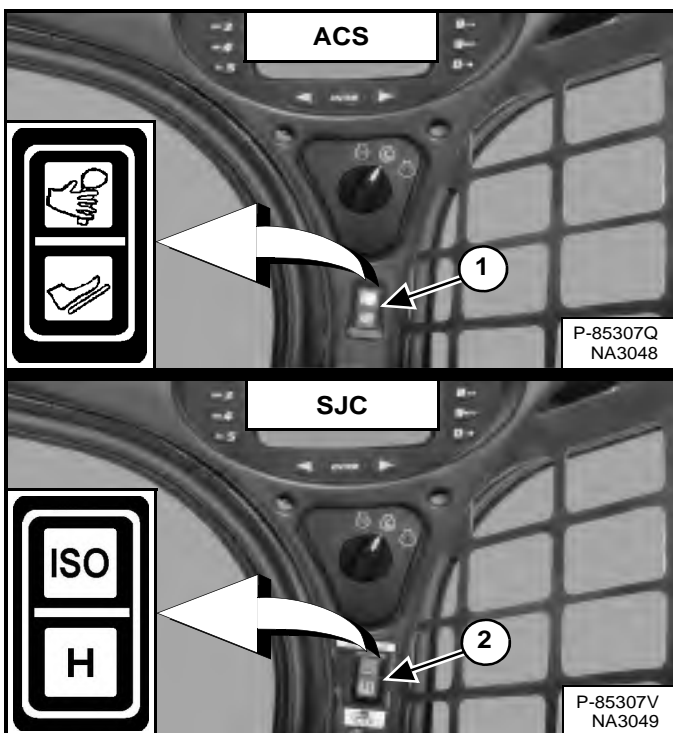

(ACS) Kies hand- of pedaalbediening (item 1) [Figuur 116] indien uitgerust met ACS.

OF

(SJC) Kies ISO- of H-bedieningspatroon (item 2) [Figuur 116] indien uitgerust met SJC.

Figuur 117

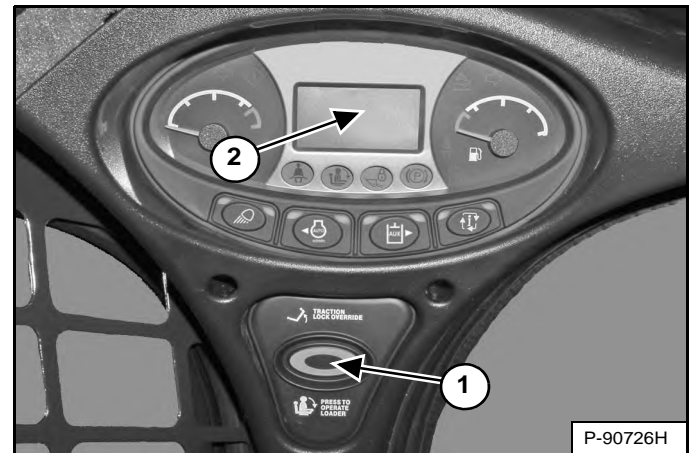

Druk op de knop INDRUKKEN OM LADER TE BEDIENEN (item 1) [Figuur 117] om het BICS™-systeem te activeren en de hydraulische en laderfuncties uit te voeren.

(SJC) De huidige stuurgevoeligheidsinstelling wordt kort in het gegevensdisplay (item 2) weergegeven telkens wanneer op de knop INDRUKKEN OM LADER TE BEDIENEN (item 1) [Figuur 117] wordt gedrukt.

OPMERKING: (SJC) Het lampje van de huidige bedieningsstand (ISO of H) knippert, wat aangeeft dat op INDRUKKEN OM LADER TE BEDIENEN moet worden gedrukt. Het lampje knippert als het contact zich in de stand RUN bevindt en blijft knipperen totdat op de knop INDRUKKEN OM LADER TE BEDIENEN wordt gedrukt. Daarna blijft het lampje constant branden. Als tijdens het rijden van modus (ISO/H) wordt veranderd, blijft de actieve modus constant branden en gaat de afwachtende modus ('pending mode') knipperen. Wanneer de bediening van de machine terug in de neutrale stand wordt gezet, wordt het lampje van de actieve modus uitgeschakeld en blijft dat van de afwachtende modus ('pending mode') knipperen totdat op de knop INDRUKKEN OM LADER TE BEDIENEN wordt gedrukt.

! WAARSCHUWING

VOORKOM LETSEL OF LEVENSGEVAAR

Als een motor in een besloten ruimte draait, moet u zorgen voor toevoer van verse lucht om concentratie van uitlaatgassen te voorkomen. Als de motor stationair draait, laat dan de uitlaatgassen naar buiten ontsnappen. Uitlaatgassen bevatten reukloze en onzichtbare gassen die zonder waarschuwing dodelijk kunnen zijn.

W-2050-0807



MOTOR STARTEN (VERVOLG)

Opwarmen van het hydraulische/hydrostatische systeem

Laat de motor minstens 5 minuten warmdraaien om de motor en de hydrostatische vloeistof op te warmen alvorens met de lader te werken.

BELANGRIJK

Als de temperatuur lager is dan -30°C (-20°F), moet de hydrostatische olie worden opgewarmd vóór het starten. Bij lage temperaturen krijgt het hydrostatische systeem niet genoeg olie en zal het worden beschadigd. Parkeer de machine indien mogelijk in een zone met een temperatuur boven -18°C (0°F).

I-2007-0910

Starten bij lage temperaturen

! WAARSCHUWING

VOORKOM LETSEL OF LEVENSGEVAAR

Gebruik geen ether bij gloeibougiesystemen (voorgloeien). Dit kan immers leiden tot een explosie en bijgevolg tot letsel, levensgevaar of ernstige schade aan de motor.

W-2071-0907

Ga bij temperaturen onder 0°C als volgt te werk om het starten van de motor te vergemakkelijken:

- Vervang de motorolie door olie van het correcte type en van de juiste viscositeit voor de te verwachten starttemperatuur. (Zie Motorolietabel op pagina 161.)
- Controleer of de accu volledig geladen is.
- Zet een blok- of tankverwarmer onder de motor, verkrijgbaar bij uw Bobcat-dealer.

OPMERKING: Het is mogelijk dat het display van het Deluxe instrumentenpaneel niet met volle intensiteit zichtbaar is als de temperatuur lager is dan -26°C (-15°F). Het kan 30 seconden tot enkele minuten duren voor het display is opgewarmd. Alle systemen blijven echter onder controle, zelfs al werkt het display niet.

CONTROLE VAN DE DISPLAYPANELEN

Linkerpaneel

Figuur 118



Controleer regelmatig de temperatuur- en brandstofmeters en BICS™-lampjes (alle BICS™-lampjes moeten UIT zijn om de lader te kunnen gebruiken) [Figuur 118].

Kijk na het starten van de motor regelmatig op het linkerinstrumentenpaneel [Figuur 118] om te zien hoe de toestand van de machine is.

Het bijbehorende lampje zal branden als er zich een fout heeft voorgedaan.

VOORBEELD: Temperatuur motorkoelvloeistof is hoog.

Het lampje van de motorkoelvloeistof temperatuur (item 1) [Figuur 118] is AAN.

Druk op de informatietoets (item 2) [Figuur 118] tot de servicecodes op het gegevensdisplay verschijnen. U ziet een van de volgende SERVICECODES.

- [M0810] Motorkoelvloeistof temperatuur te hoog
- [M0811] Motorkoelvloeistof temperatuur extreem hoog

Zoek de oorzaak van de servicecode en verhelp die alvorens de lader opnieuw te gebruiken. (Zie Lijst met servicecodes op pagina 202.)

OPMERKING: Het optionele Deluxe instrumentenpaneel biedt een extra weergave van de servicecodes, inclusief een korte beschrijving. (Zie Weergave servicecodes op pagina 201.)

Waarschuwing en uitschakeling

Wanneer er sprake is van een WAARSCHUWING, gaat het bijbehorende lampje BRANDEN en geeft het alarm 3 geluidssignalen. Als deze situatie blijft voortduren, kan er schade optreden aan motor of hydraulisch systeem.

Wanneer er sprake is van een AFSLUITING, gaat het bijbehorende lampje BRANDEN en klinkt het alarm ononderbroken. Het controlesysteem schakelt de motor 15 seconden nadien automatisch uit. De motor kan vervolgens opnieuw worden gestart om de lader te verplaatsen of te bewegen.

De UITSCHAKEL-functie is gekoppeld aan de volgende symbolen:

- Algemene waarschuwing**
- Motorstoring**
- Temperatuur motorkoelvloeistof**
- Storing hydraulisch systeem**

DE MOTOR STILLEGGEN EN DE LADER VERLATEN

Procedure

Breng de lader op een vlakke ondergrond tot stilstand.

Laat de hefarmen volledig zakken en plaats het aanbouwdeel plat op de grond.

Figuur 119



Stel de hendel voor het motortoerental in op de stand stationair [Figuur 119].

Trek de parkeerrem aan.

Figuur 120

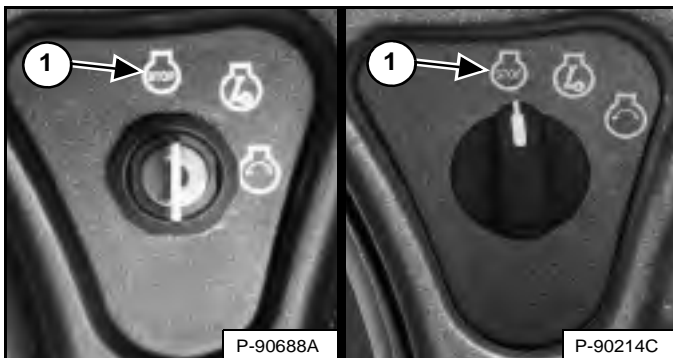

Zet het contact in de stand STOP (item 1) [Figuur 120].

OPMERKING: Als de lichten van de lader AAN staan, blijven ze ongeveer 90 seconden BRANDEN nadat de lader is UIT geschakeld.

Hef de stoelbeugel op en verzeker u ervan dat de hef- en kipfuncties zijn uitgeschakeld.

Maak de veiligheidsgordels los.

(Standaard sleutelpaneel) Verwijder de sleutel uit het contact om te voorkomen dat de lader door onbevoegd personeel gebruikt gaat worden.

OPMERKING: Als wachtwoorduitschakeling is geactiveerd, kunnen laders met sleutelvrij startpaneel of Deluxe-instrumentenpaneel zonder wachtwoord worden gebruikt. (Zie Functie wachtwoorduitschakeling op pagina 211.) of (Zie Functie wachtwoorduitschakeling op pagina 213.)

Figuur 121



Gebruik de handgrepen, veiligheidstrede en trappen om uit de lader te stappen (zorg steeds voor 3 contactpunten) [Figuur 121].

! WAARSCHUWING

VOORKOM LETSEL OF LEVENSGEVAAR

Alvorens de bestuurdersstoel te verlaten:

- Laat de hefarmen zakken en plaats het aanbouwdeel plat op de grond.
- Leg de motor stil.
- Trek de parkeerrem aan.
- Klap de stoelbeugel omhoog.
- Zet alle bedieningselementen in de NEUTRALE / VERGRENDELDE stand om er zeker van te zijn dat de hef-, kip- en tractiefuncties uitgeschakeld zijn.

Het stoelbeugelsysteem moet deze functies deactiveren als de stoelbeugel omhoog staat. Raadpleeg uw Bobcat-dealer voor hulp indien de bedieningselementen niet automatisch worden gedeactiveerd.

W-2463-1110



TEGENGEWICHTEN

Beschrijving

Er kunnen tegengewichten worden geïnstalleerd op de lader. Neem contact op met uw Bobcat-dealer voor informatie over goedgekeurde tegengewichten en configuraties voor uw specifieke toepassing en uw aanbouwdeel.

Effect op de lader en de bediening van de lader

De correcte bediening van de lader en het aanbouwdeel verandert niet wanneer tegengewichten op de lader worden geïnstalleerd. Volg steeds de instructies uit deze handleiding wanneer u de lader met tegengewichten gebruikt.

Geïnstalleerde tegengewichten kunnen de lader en de bediening ervan bij bepaalde toepassingen beïnvloeden. Enkele voorbeelden:

- zwaarder machinegewicht
- verhoogde nominale werkcapaciteit (ROC).
- stuggere besturing
- versnelde of ongelijkmatige slijtage aan de banden
- hoger energieverbruik.

Wanneer moet u het gebruik van tegengewichten overwegen?

Monteer tegengewichten om de nominale werkcapaciteit (ROC) van de lader te vergroten, wat bij sommige toepassingen de prestaties van aanbouwdelen kan verbeteren. Enkele voorbeelden:

- Gebruik van palletvork voor palletladingen.
- Gebruik van grijpers of vorken voor balen
- gebruik van laadbakken voor het hanteren van los materiaal zonder te graven.

Wanneer moeten tegengewichten verwijderd worden?

Verwijder tegengewichten bij bepaalde toepassingen om de neerwaartse kracht van een aanbouwdeel te vergroten en de prestaties ervan te verbeteren. Enkele voorbeelden:

- graven met laadbakken
- Gebruik van hydraulische breekhamers, grondschrappers of grondnivelleerders.

Toebehoren die het gewicht van de machine beïnvloeden

Wanneer uw lader al is uitgerust met accessoires zoals stalen rupsbanden voor over de wielen, watertanks of achterstabilisatoren, zijn contragewichten wellicht niet nodig.

Neem contact op met uw Bobcat-dealer voor meer informatie over het correcte gebruik van tegengewichten in combinatie met goedgekeurde aanbouwdelen en toebehoren voor uw lader.

AANBOUWDELEN

De juiste laadbak kiezen



VOORKOM LETSEL OF LEVENSGEVAAR

Gebruik nooit aanbouwdelen of laadbakken die niet door Bobcat goedgekeurd zijn. Voor elk model bestaan er bakken en aanbouwdelen die goedgekeurd zijn voor een veilige belading met een gespecificeerde dichtheid. Niet-goedgekeurde aanbouwdelen kunnen levensgevaarlijke letsels veroorzaken!

W-2052-0907

OPMERKING: De garantie vervalt als niet-goedgekeurde aanbouwdelen op de Bobcat-lader worden gebruikt.

Uw dealer kan u vertellen welke laadbakken en aanbouwdelen geschikt zijn voor elk type lader. De laadbakken en aanbouwdelen zijn goedgekeurd voor de nominale werkcapaciteit (ROC) van de lader en voor een veilige bevestiging op de Bob-Tach.

De nominale werkcapaciteit (ROC) van de lader staat aangegeven op een sticker in de cabine. (Zie Prestaties op pagina 218.)

De nominale werkcapaciteit (ROC) is vastgesteld met een laadbak en met materiaal van normale dichtheid, zoals afval of droog grind. Als er langere laadbakken worden gebruikt, dan komt het zwaartepunt van de lading meer naar voren te liggen, waardoor de nominale werkcapaciteit (ROC) afneemt. Wordt er materiaal met een extreme dichtheid geladen, dan moet het volume verminderd worden om overbelasting te voorkomen.

Figuur 122

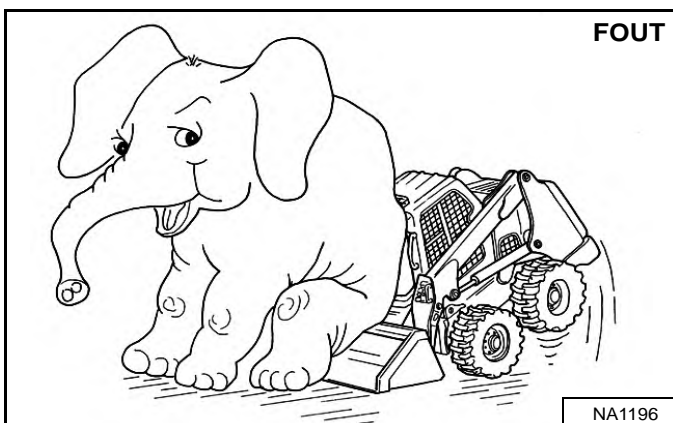

Als de ROC (nominale werkcapaciteit) [Figuur 122] wordt overschreden kan dat de volgende problemen veroorzaken:

- De lader wordt moeilijk bestuurbaar.
- Banden zullen sneller afslijten.
- Er treedt stabiliteitsverlies op.
- De levensduur van de lader wordt korter.

Gebruik de geschikte maat van laadbak voor het type en de dichtheid van het te hanteren materiaal. Voor een veilige hantering van het materiaal en om beschadiging van de machine te voorkomen, moet het aanbouwdeel (of de laadbak) maximaal kunnen worden belast, zonder dat daarbij de nominale werkcapaciteit (ROC) van de lader wordt overschreden. Een gedeeltelijke belading bemoeilijkt de besturing.

Palletvork

Figuur 123

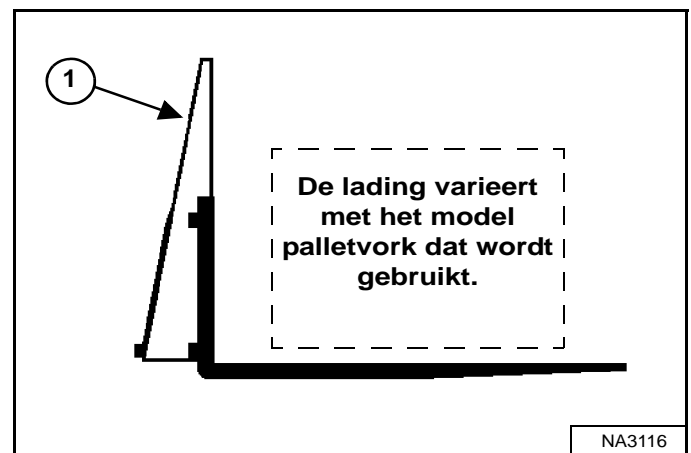

De maximaal met een palletvork te vervoeren lading wordt getoond op de sticker op het frame van de palletvork (item 1) [Figuur 123].

Raadpleeg uw Bobcat-dealer voor meer informatie over de inspectie, onderhoud en vervanging van uw palletvork. Raadpleeg uw Bobcat-dealer voor de nominale werkcapaciteit (ROC) bij gebruik van een palletvork en andere beschikbare aanbouwdelen.



VOORKOM LETSEL OF LEVENSGEVAAR

Overschrijd de nominale werkcapaciteit (ROC) niet. Door overbelasting kan de machine kantelen of onbestuurbaar worden.

W-2053-0903

AANBOUWDELEN (VERVOLG)

Het aanbouwdeel installeren en verwijderen (Bob-Tach-hendel)

De lader is uitgerust met het Bob-Tach-systeem, dat wordt gebruikt voor het snel verwisselen van laadbakken en aanbouwdelen. Raadpleeg de bedienings- en onderhoudshandleiding van het betreffende aanbouwdeel.

Monteren

Figuur 124

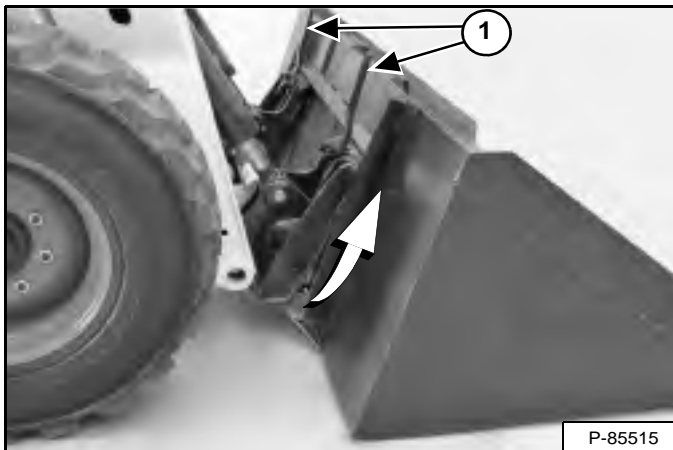

Breng de Bob-Tach-hendels omhoog zodat ze volledig zijn opgeheven (wiggen volledig opgeheven) (item 1) [Figuur 124].

Klim in de lader en voer de VOORBEREIDINGSPROCEDURE VOOR HET STARTEN uit. (Zie VOORBEREIDINGSPROCEDURE VOOR HET STARTEN op pagina 94.)

Start de motor, druk op de knop PRESS TO OPERATE LOADER en zet de parkeerrem los.

Laat de hefarmen zakken en kantel de Bob-Tach voorover.

Rijd de lader langzaam zo ver vooruit dat de bovenkant van de Bob-Tach volledig onder de bovenrand van het aanbouwframe van de laadbak [Figuur 124] (of een ander aanbouwdeel) zit.

OPMERKING: Zorg ervoor dat de Bob-Tach-hendels het aanbouwdeel niet raken.

Figuur 125

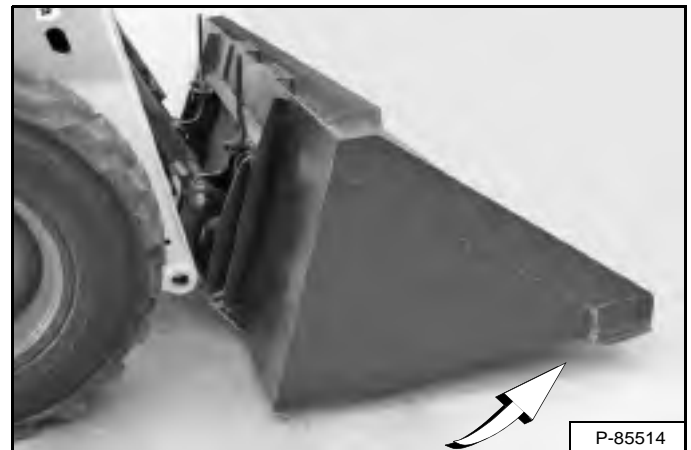

Kip de Bob-Tach zo ver achterover dat de snijkant van de bak (of een ander aanbouwdeel) iets boven de grond hangt [Figuur 125]. Dit zorgt ervoor dat het bakaanbouwframe past op de voorzijde van de Bob-Tach.

Stop de motor en verlaat de lader. (Zie DE MOTOR STILLEGGEN EN DE LADER VERLATEN op pagina 106.)

WAARSCHUWING

VOORKOM LETSEL OF LEVENSGEVAAR

Alvorens de bestuurdersstoel te verlaten:

- Laat de hefarmen zakken en plaats het aanbouwdeel plat op de grond.
- Leg de motor stil.
- Trek de parkeerrem aan.
- Klap de stoelbeugel omhoog.
- Zet alle bedieningselementen in de NEUTRALE / VERGRENDELDE stand om er zeker van te zijn dat de hef-, kip- en tractiefuncties uitgeschakeld zijn.

Het stoelbeugelsysteem moet deze functies deactiveren als de stoelbeugel omhoog staat. Raadpleeg uw Bobcat-dealer voor hulp indien de bedieningselementen niet automatisch worden gedeactiveerd.

W-2463-1110

AANBOUWDELEN (VERVOLG)

Het aanbouwdeel installeren en verwijderen (Bob-Tach-hendel) (Vervolg)

Installeren (vervolg)

Figuur 126

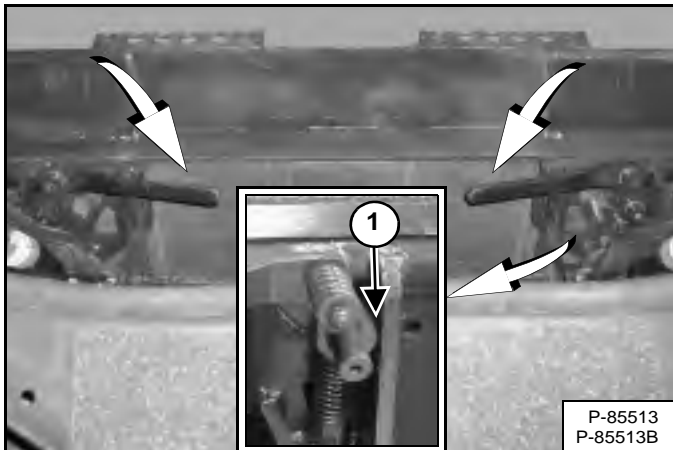

Duw de Bob-Tach-hendels omlaag zodat ze volledig in de vergrendelstand staan **[Figuur 126]** (de wigpenen moeten volledig door de openingen in het montageframe van het aanbouwdeel steken).

Beide hendels moeten zoals weergegeven contact maken met het frame wanneer deze vergrendeld zijn (item 1) **[Figuur 126]**.

Als de beide hendels niet vastklikken in de vergrendelde positie, moet u contact opnemen met uw Bobcat-dealer voor onderhoud.

Figuur 127

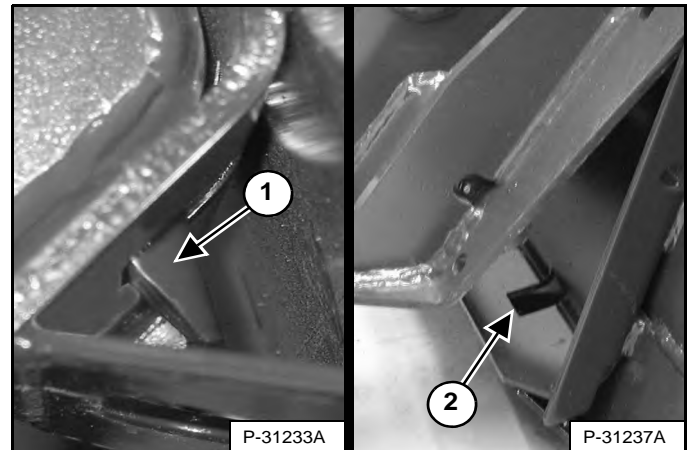

De wiggen (item 1) moeten door de gaten (item 2) **[Figuur 127]** in het montageframe van de laadbak (of een ander aanbouwdeel) steken om de laadbak stevig met de Bob-Tach te verbinden.



VOORKOM LETSEL OF LEVENSGEVAAR

De Bob-Tach-wiggen moeten door de openingen in het montageframe van het aanbouwdeel steken. De hendels moeten volledig omlaag zijn en vergrendeld. Als de wiggen niet goed vast zitten, kan het aanbouwdeel loskomen.

W-2715-0208

AANBOUWDELEN (VERVOLG)

Het aanbouwdeel installeren en verwijderen (Bob-Tach-hendel) (Vervolg)

Verwijderen

Laat de hefarmen zakken en plaats het aanbouwdeel plat op de grond. Laat de hydraulische uitrusting zakken of sluit ze, indien van toepassing.

Stop de motor en verlaat de lader. (Zie DE MOTOR STILLEGGEN EN DE LADER VERLATEN op pagina 106.)



VOORKOM LETSEL OF LEVENSGEVAAR

Alvorens de bestuurdersstoel te verlaten:

- Laat de hefarmen zakken en plaats het aanbouwdeel plat op de grond.
- Leg de motor stil.
- Trek de parkeerrem aan.
- Klap de stoelbeugel omhoog.
- Zet alle bedieningselementen in de NEUTRALE / VERGRENDELDE stand om er zeker van te zijn dat de hef-, kip- en tractiefuncties uitgeschakeld zijn.

Het stoelbeugelsysteem moet deze functies deactiveren als de stoelbeugel omhoog staat. Raadpleeg uw Bobcat-dealer voor hulp indien de bedieningselementen niet automatisch worden gedeactiveerd.

W-2463-1110

Ontkoppel de elektrische kabelboom en water- of hydraulische leidingen van het aanbouwdeel, indien van toepassing, van de lader. (Zie Aflaten van druk van hulphydrauliek (lader en aanbouwdeel) op pagina 90.)

Figuur 128

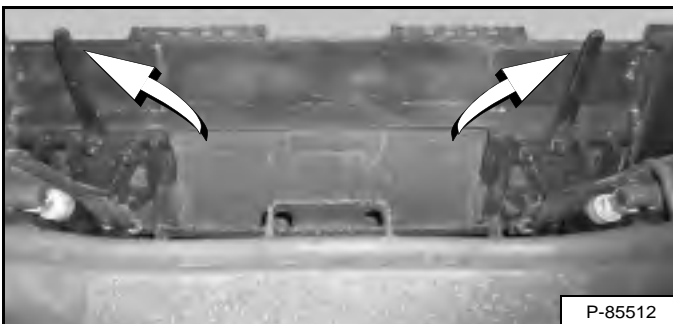

Trek de Bob-Tach-hendels omhoog [Figuur 128] tot ze volledig zijn opgeheven (wiggen helemaal omhoog).



De Bob-Tach-hendels staan onder veerdruk. Houd de hendels stevig vast en laat ze langzaam los. Negeren van deze waarschuwing kan lichamelijk letsel tot gevolg hebben.

W-2054-1285

Klim in de lader en voer de VOORBEREIDINGSPROCEDURE VOOR HET STARTEN uit. (Zie VOORBEREIDINGSPROCEDURE VOOR HET STARTEN op pagina 94.)

Start de motor, druk op de knop PRESS TO OPERATE LOADER en zet de parkeerrem los.

Figuur 129

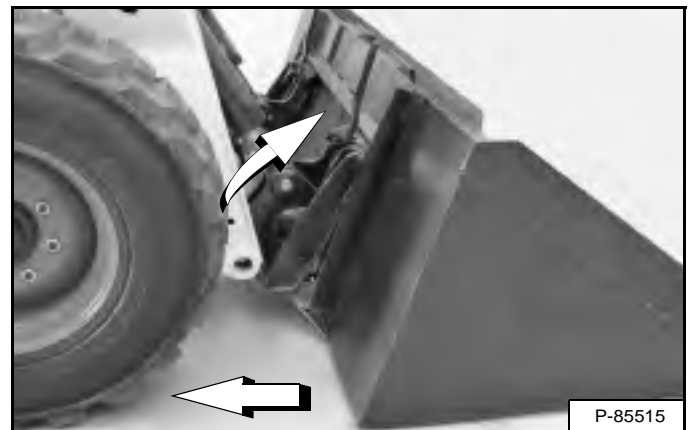

Kantel de Bob-Tach voorover terwijl u met de machine achterwaarts van de laadbak of het aanbouwdeel wegrijdt [Figuur 129].

AANBOUWDELEN (VERVOLG)

Het aanbouwdeel installeren en verwijderen (hydraulische Bob-Tach)

Deze machine kan met een Power Bob-Tach zijn uitgerust.

De lader is uitgerust met het Power Bob-Tach-systeem, dat wordt gebruikt voor het snel verwisselen van laadbakken en aanbouwdelen. Raadpleeg de bedienings- en onderhoudshandleiding van het betreffende aanbouwdeel.

Monteren

Klim in de lader en voer de VOORBEREIDINGSPROCEDURE VOOR HET STARTEN uit. (Zie VOORBEREIDINGSPROCEDURE VOOR HET STARTEN op pagina 94.)

Start de motor, druk op de knop PRESS TO OPERATE LOADER en zet de parkeerrem los.

Laat de hefarmen zakken en kantel de Bob-Tach voorover.

Figuur 130

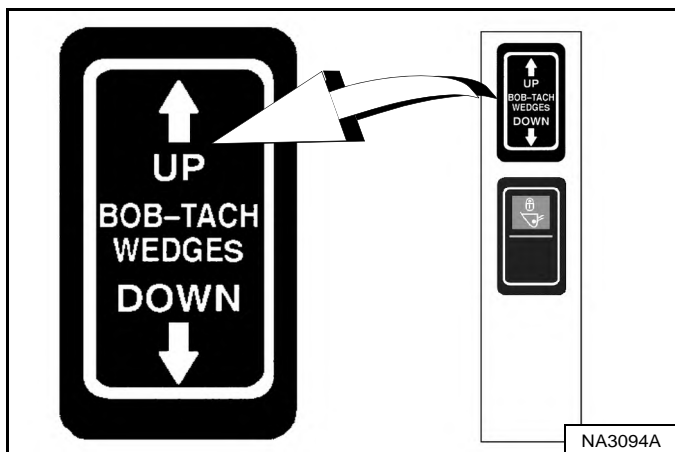

Figuur 131

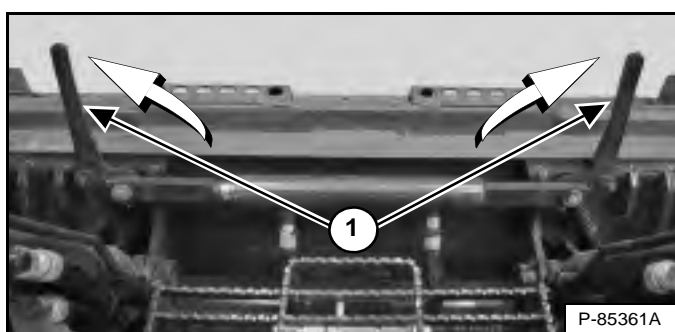

Druk en houd de schakelaar BOB-TACH “WIGGEN OMHOOG” (rechter schakelpaneel) [Figuur 130] ingedrukt tot de hefboomen (item 1) [Figuur 131] volledig zijn opgeheven (wiggens helemaal omhoog).

Figuur 132



Rijd de lader langzaam zo ver vooruit dat de bovenkant van de Bob-Tach volledig onder de bovenrand van het aanbouwframe van de laadbak [Figuur 132] (of een ander aanbouwdeel) zit.

OPMERKING: Zorg ervoor dat de Bob-Tach-hendels het aanbouwdeel niet raken.

Figuur 133



Kip de Bob-Tach zo ver achterover dat de snijkant van de bak (of een ander aanbouwdeel) iets boven de grond hangt [Figuur 133]. Dit zorgt ervoor dat het bakaanbouwframe past op de voorzijde van de Bob-Tach.

AANBOUWDELEN (VERVOLG)

Het aanbouwdeel installeren en verwijderen (Hydraulische Bob-Tach) (vervolg)

Installeren (vervolg)

Figuur 134

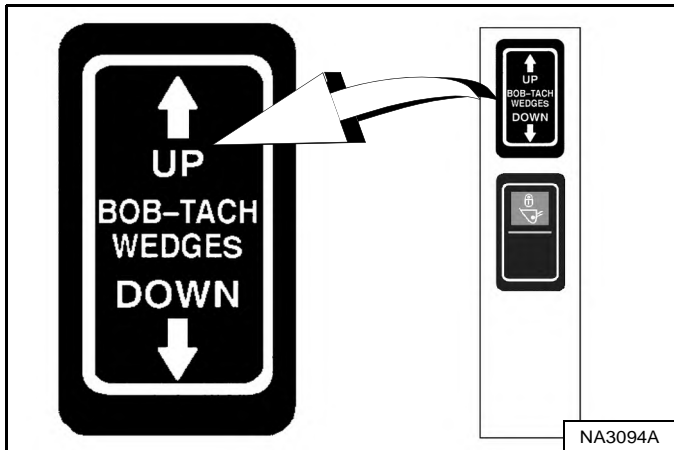

Druk op en houd de schakelaar BOB-TACH "WIGGEN OMHOOG" (Rechter schakelpaneel) [Figuur 134] ingedrukt om te garanderen dat de wiggen volledig zijn opgeheven (wiggen volledig omhoog).

OPMERKING: Het hydraulische Bob-Tach-systeem maakt gebruik van een constante oliedruk om de wiggen in de voorziene stand te houden en losraken te voorkomen. Omdat de wiggen langzaam kunnen zakken, zal de bestuurder de knop BOB-TACH WIGGEN "OMHOOG" opnieuw moeten indrukken om te verzekeren dat beide wiggen helemaal omhoog staan vóór de installatie van het aanbouwdeel.

Figuur 135

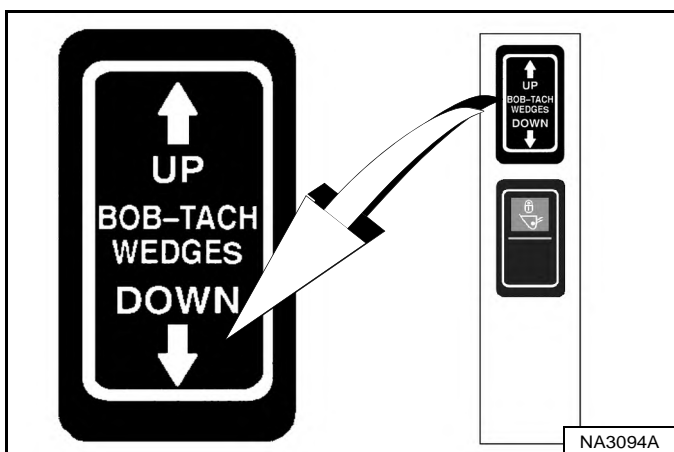

Figuur 136

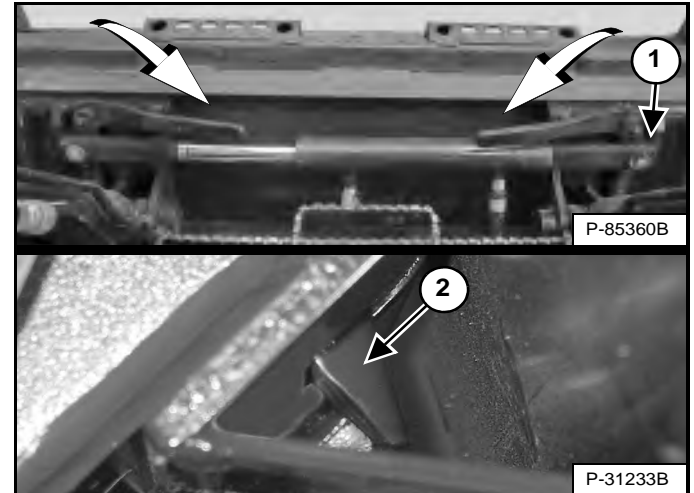

Druk en houd de schakelaar BOB-TACH WIGGEN "NAAR BENEDEN" (Rechter schakelpaneel) [Figuur 135] ingedrukt tot de hendels volledig zijn ingeklikt in de vergrendelde positie [Figuur 136] (wigpenen volledig uitgestrekt door de openingen in het montageframe van het aanbouwdeel).

Beide hendels moeten zoals weergegeven contact maken met het frame wanneer deze vergrendeld zijn (item 1) [Figuur 136].

Als de beide hendels niet vastklikken in de vergrendelde positie, moet u contact opnemen met uw Bobcat-dealer voor onderhoud.

De wiggen (item 2) [Figuur 136] moeten door de gaten in het montageframe van de laadbak (of een ander aanbouwdeel) steken om de laadbak stevig met de Bob-Tach te verbinden.

! WAARSCHUWING

VOORKOM LETSEL OF LEVENSGEVAAR

De Bob-Tach-wiggen moeten door de openingen in het montageframe van het aanbouwdeel steken. De hendels moeten volledig omlaag zijn en vergrendeld. Als de wiggen niet goed vast zitten, kan het aanbouwdeel loskomen.

W-2715-0208

AANBOUWDELEN (VERVOLG)

Het aanbouwdeel installeren en verwijderen (Hydraulische Bob-Tach) (vervolg)

Verwijderen

Laat de hefarmen zakken en plaats het aanbouwdeel plat op de grond. Laat de hydraulische uitrusting zakken of sluit ze, indien van toepassing.

Indien er elektrische, water- of hydraulische aansluitingen van het aanbouwdeel naar de lader zijn:

1. Stop de motor en verlaat de lader. (Zie DE MOTOR STILLEGGEN EN DE LADER VERLATEN op pagina 106.)



VOORKOM LETSEL OF LEVENSGEVAAR

Alvorens de bestuurdersstoel te verlaten:

- Laat de hefarmen zakken en plaats het aanbouwdeel plat op de grond.
- Leg de motor stil.
- Trek de parkeerrem aan.
- Klap de stoelbeugel omhoog.
- Zet alle bedieningselementen in de NEUTRALE / VERGRENDELDE stand om er zeker van te zijn dat de hef-, kip- en tractiefuncties uitgeschakeld zijn.

Het stoelbeugelsysteem moet deze functies deactiveren als de stoelbeugel omhoog staat. Raadpleeg uw Bobcat-dealer voor hulp indien de bedieningselementen niet automatisch worden gedeactiveerd.

W-2463-1110

2. Ontkoppel de elektrische kabelboom en water- of hydraulische leidingen van het aanbouwdeel, indien van toepassing, van de lader. (Zie Aflaten van druk van hulphydrauliek (lader en aanbouwdeel) op pagina 90.)
3. Klim in de lader en voer de VOORBEREIDINGSPROCEDURE VOOR HET STARTEN uit. (Zie VOORBEREIDINGSPROCEDURE VOOR HET STARTEN op pagina 94.)
4. Start de motor, druk op de knop PRESS TO OPERATE LOADER en zet de parkeerrem los.

Figuur 137

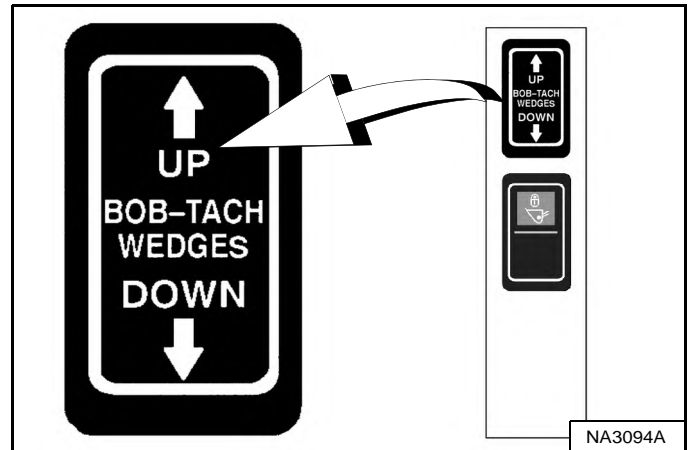

Druk en houd de schakelaar BOB-TACH WIGGEN "OMHOOG" (rechter schakelpaneel) [Figuur 137] ingedrukt tot de hefbomen volledig zijn opgeheven (wiggens helemaal omhoog).

Figuur 138

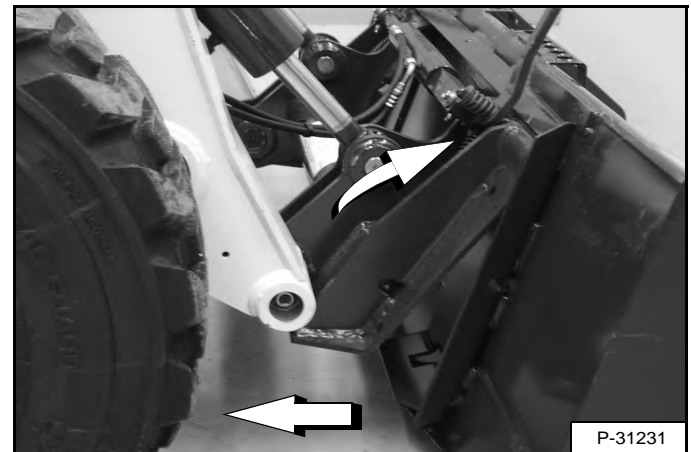

Kantel de Bob-Tach voorover terwijl u met de machine achterwaarts van de laadbak of het aanbouwdeel wegrijdt [Figuur 138].

OPMERKING: Het hydraulische Bob-Tach-systeem maakt gebruik van een constante oliedruk om de wiggens in de voorziene stand te houden en losraken te voorkomen. Omdat de wiggens langzaam kunnen zakken, zal de bestuurder de schakelaar opnieuw moeten activeren (BOB-TACH WIGGEN "OMHOOG") voor hij een aanbouwdeel installeert om te verzekeren dat beide wiggens helemaal omhoog staan.

BEDIENING

De werkruimte inspecteren

Alvorens met de lader te beginnen werken, moet u de werkruimte inspecteren op onveilige toestanden.

Kijk uit voor niveauverschillen of ruw terrein. Zorg dat u ondergrondse nutsleidingen (gas, elektriciteit, water, riolering, irrigatie, etc.) weet liggen en dat ze gemarkeerd zijn.

Verwijder voorwerpen of ander bouw materiaal dat de lader zou kunnen beschadigen of lichamelijk letsel veroorzaken.

Controleer altijd de bodemcondities voordat u begint met werken:

- Let op tekenen van instabiliteit zoals scheuren en verzakkingen.
- Let op weersomstandigheden die de bodemstabiliteit kunnen beïnvloeden.
- Controleer of er voldoende tractie is bij het werken op hellingen.

Basisbedieningsvoorschriften

Laat de motor en het hydrostatisch circuit steeds warmlopen alvorens met de lader te werken.

BELANGRIJK

Machines die worden opgewarmd met matig motortoerental en lichte last, hebben een langere levensduur.

I-2015-0284

Werk met de lader op volgas voor een maximumvermogen. Beweeg de stuurhendels maar een klein beetje om de lader langzaam te bedienen.

Nieuwe bestuurders dienen met de lader te leren werken in een open ruimte zonder omstanders. Leer alle bedieningselementen goed kennen tot u in de specifieke werkomstandigheden veilig en doeltreffend met de lader kunt werken.

Werken in de buurt van een richel of water

Houd de lader zo ver mogelijk uit de buurt van de richel en houd de banden van de lader loodrecht op de richel, zodat indien een deel van de richel instort, de lader achteruit kan worden gereden.

Rijd de lader altijd achteruit als het erop lijkt dat de richel onstabiel is.

! WAARSCHUWING

HET KANTELEN OF OMVALLEN VAN DE LADER KAN LEIDEN TOT ERNSTIG LETSEL OF TOT DE DOOD

- Houd de hefarmen zo laag mogelijk.
- Rijd of draai niet met de hefarmen omhoog.
- Draai op vlakke en horizontale bodem. Verlaag de snelheid bij het draaien.
- Ga een helling recht op en af, nooit dwars.
- Houd het zwaarste uiteinde van de lader naar de top van de helling gericht.
- Overlaad de machine niet.
- Controleer of de tractie juist is.

W-2018-1112

Rijden op de openbare weg

Volg steeds de lokale voorschriften tijdens het werken op de openbare weg of snelweg. Bijvoorbeeld: gebruik eventueel een waarschuwingsbord "Langzaam rijdend voertuig" of breng richtingspijlen aan.

OPMERKING: Bij uw Bobcat-dealer is een wegkit verkrijgbaar om uw machine uit te rusten voor het rijden op de openbare weg in EU-landen. Deze set is ook verkrijgbaar als optie in de fabriek.

Volg altijd de lokale voorschriften. Raadpleeg voor meer informatie uw Bobcat-dealer.

BEDIENINGSPROCEDURE (VERVOLG)

Werken met een volle laadbak

Figuur 139

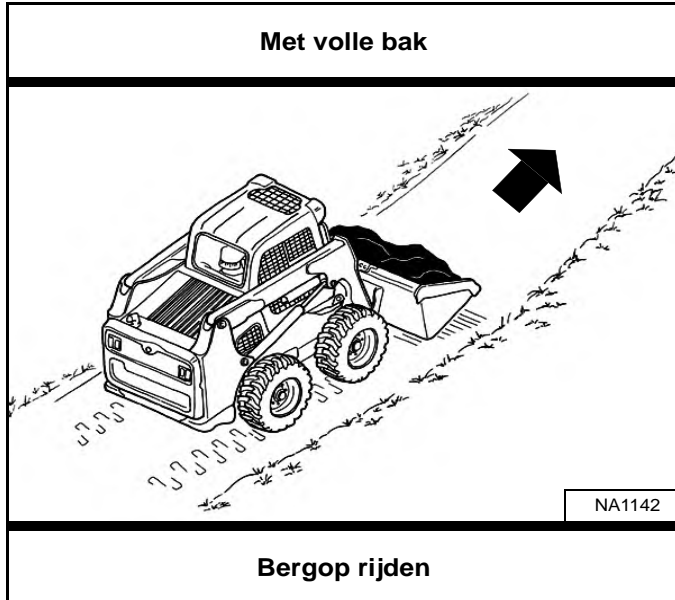

Werken met een lege laadbak

Figuur 141

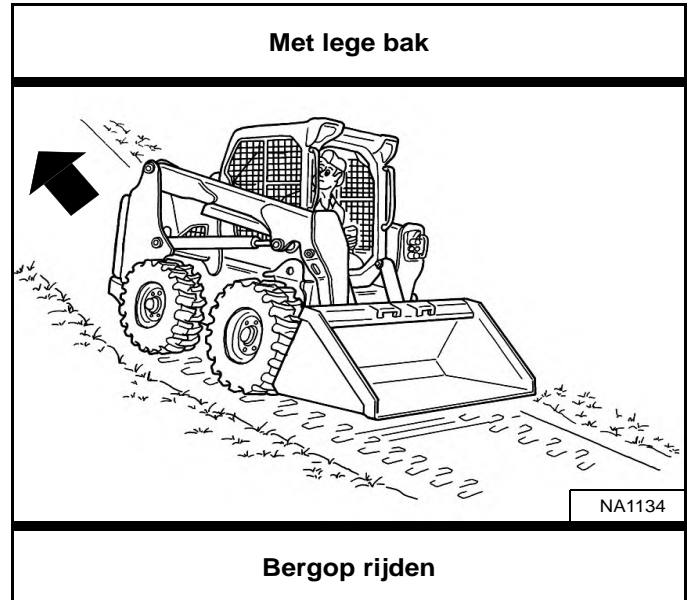

Figuur 140

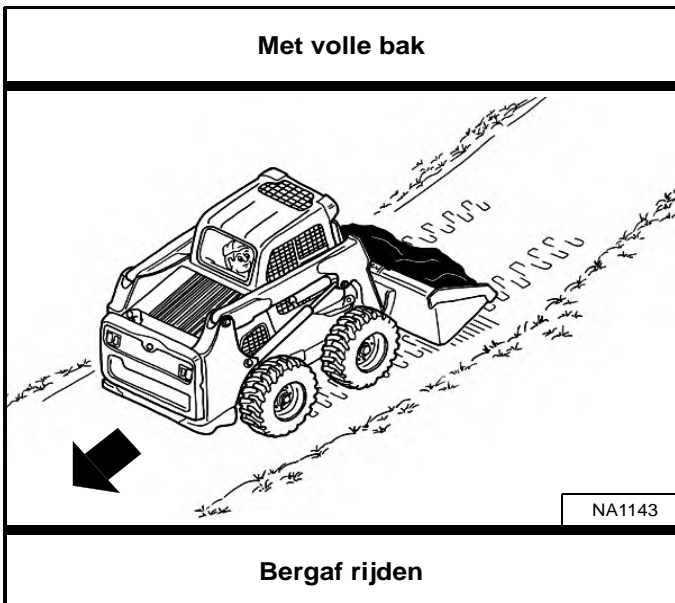

Figuur 142

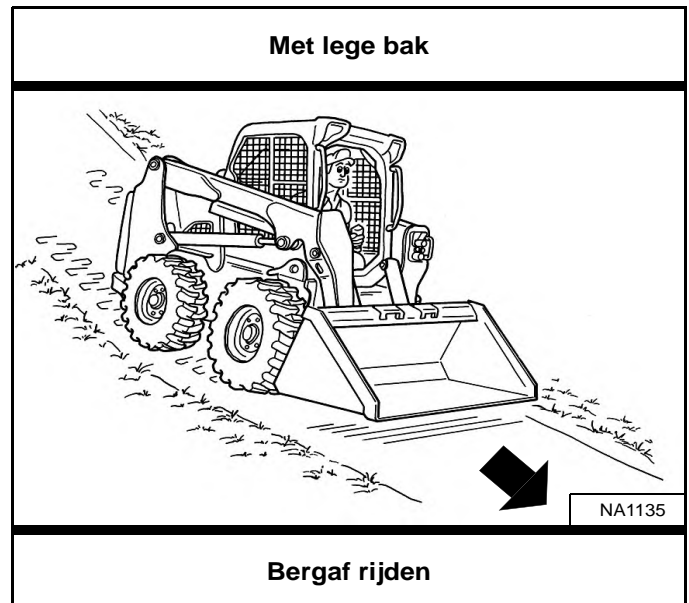

Rijd met een volle laadbak een helling op of af met het zwaarste uiteinde van de lader naar de top van de helling gericht [Figuur 139] en [Figuur 140].

Rijd met een lege laadbak een helling op of af met het zwaarste uiteinde van de lader naar de top van de helling gericht [Figuur 141] en [Figuur 142].

Hef de laadbak net hoog genoeg om hindernissen op ruwe ondergrond te ontwijken.

Hef de laadbak net hoog genoeg om hindernissen op ruwe ondergrond te ontwijken.

BEDIENINGSPROCEDURE (VERVOLG)

De laadbak vullen en legen (pedalen)

Vullen

Figuur 143

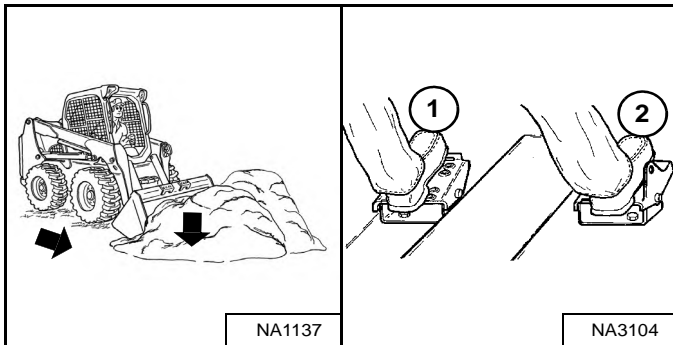

Laat de hefarmen helemaal zakken (item 1) [Figuur 143].

Kantel de laadbak naar voren (item 2) [Figuur 143] tot de snijkant van de laadbak de grond raakt. Rijd langzaam vooruit tot in het te laden materiaal.

Figuur 144

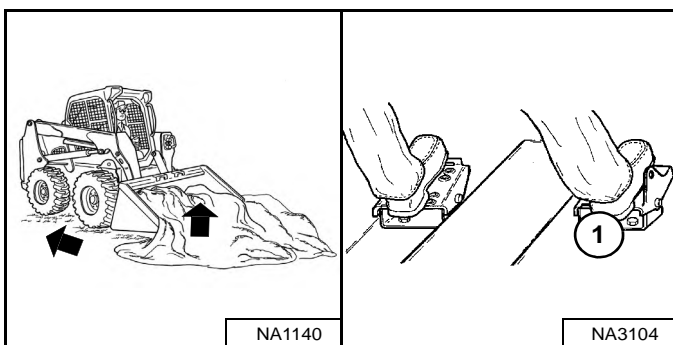

Kantel de laadbak helemaal naar achteren (item 1) [Figuur 144] wanneer de laadbak vol is.

Rijd achteruit weg van het materiaal.

Leegmaken

Figuur 145

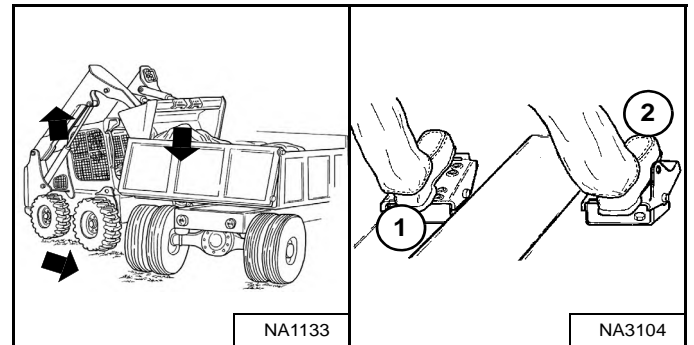

Houd de laadbak laag als u naar de plaats rijdt waar de laadbak moet worden leeggemaakt.

Hef de hefarmen omhoog (item 1). Houd de laadbak horizontaal (item 2) [Figuur 145] terwijl u de hefarmen opheft om te voorkomen dat er materiaal aan de achterkant uit de laadbak valt.

Rijd langzaam vooruit tot de laadbak over de rand van de vrachtwagen heen reikt.

Maak de laadbak leeg (item 2) [Figuur 145]. Als al het materiaal aan één kant van de vrachtwagen ligt, duw het materiaal dan naar de andere kant door de laadbak te kantelen.

! WAARSCHUWING

Los de lading nooit over een hindernis, zoals een paal, die de cabine kan binnendringen. De machine kan voorwaarts omslaan en leiden tot lichamelijk letsel of levensgevaar.

W-2057-0694

! WAARSCHUWING

Laad, los en draai op vlakke, horizontale grond. Overschrijd nooit de nominale werkcapaciteit (ROC) die op de sticker in de cabine staat aangegeven. Het niet naleven van de waarschuwingen kan ertoe leiden dat de machine kantelt of omrolt, wat kan ernstig of dodelijk letsel kan veroorzaken.

W-2056-1112

BEDIENINGSPROCEDURE (VERVOLG)

Grond nivelleren met behulp van de zweefstand (pedalen)

Figuur 146

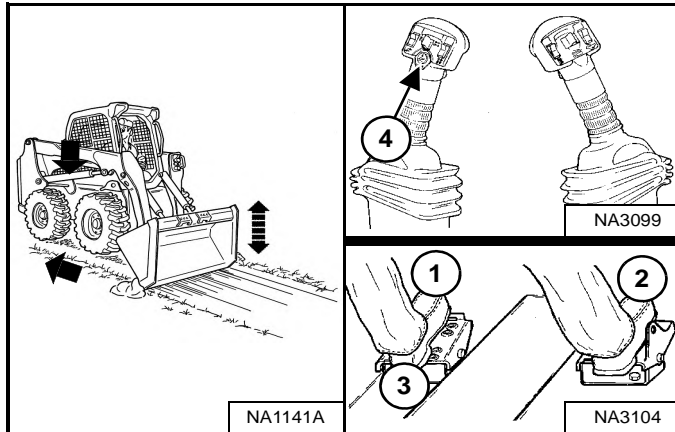

Standaard bedieningselementen

Plaats de hefarmen in de zweefstand door het pedaal helemaal naar voren in te drukken (item 1) [Figuur 146] tot het pedaal in deze positie vergrendeld is.

ACS in voetpedaalmodus

Houd de zweefstandknop (item 4) op de linker hendel ingedrukt terwijl het linkerpedaal in de neutrale stand staat. Terwijl u de hefarmen neerlaat (item 1) [Figuur 146], laat u de zweefstandknop los.

Standaard bedieningselementen en ACS in voetpedaalmodus

Kantel de laadbak naar voren (item 2) [Figuur 146] om de stand van de snijkant van de laadbak te wijzigen.

Wordt de laadbak meer voorover gekipt, dan komt er meer kracht op de snijkant en wordt er meer los materiaal meegenomen.

Rijd achteruit om los materiaal te nivelleren.

Druk de onderkant van het pedaal (item 3) [Figuur 146] in om de zweefstand te ontgrendelen.

OPMERKING: Druk op laders die zijn uitgerust met ACS in voetpedaalmodus, op de zweefstandknop om de zweefstand uit te schakelen.

BELANGRIJK

Rijd nooit vooruit als de hydraulische bediening van de hefarmen in zweefstand staat.

I-2005-1285

BEDIENINGSPROCEDURE (VERVOLG)

Een kuil graven en vullen (voetpedalen)

Graven

Figuur 147

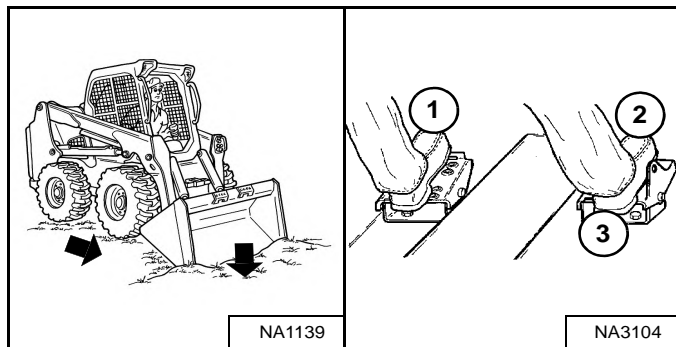

Laat de hefarmen helemaal zakken (item 1). Plaats de snijkant van de laadbak op de grond (item 2) **[Figuur 147]**.

Rijd langzaam vooruit en kantel de laadbak verder naar beneden (item 2) **[Figuur 147]** totdat die de grond raakt.

Kantel de laadbak een beetje naar achteren (item 3) om de tractie te verhogen en de graafdiepte gelijk te houden. Blijf vooruitrijden tot de laadbak vol is. In het geval van een harde ondergrond, beweegt u de snijkant op en neer (items 2 en 3) **[Figuur 147]** terwijl u vooruitrijdt.

Figuur 148

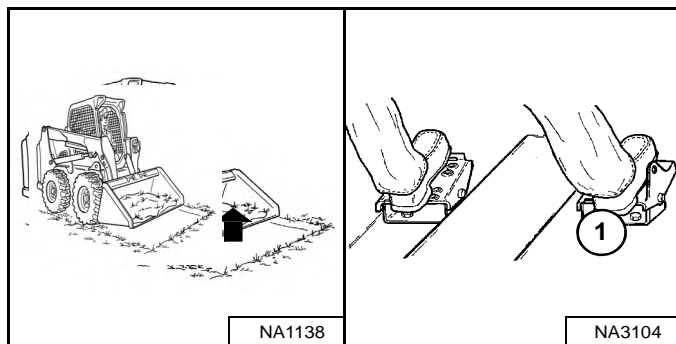

Kip de laadbak volledig naar achteren (item 1) **[Figuur 148]** wanneer de laadbak vol is.

Vullen

Figuur 149

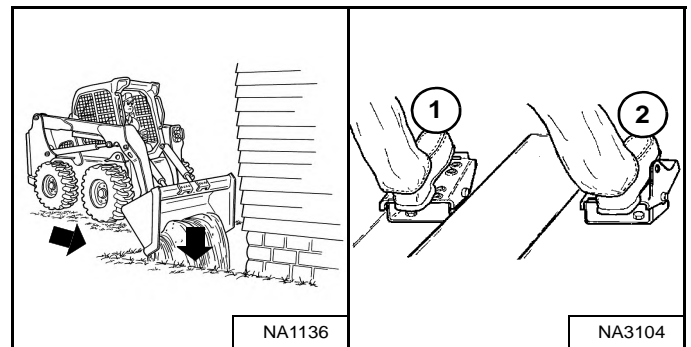

Laat de hefarmen zakken (item 1) en plaats de snijkant van de laadbak op de grond (item 2) **[Figuur 149]**. Rijd vooruit tot aan de rand van de kuil om het materiaal erin te duwen.

Kip de laadbak voorover (item 2) **[Figuur 149]** zodra deze voorbij de rand van de kuil reikt.

Hef zo nodig de hefarmen om de laadbak leeg te maken.

BEDIENINGSPROCEDURE (VERVOLG)

De laadbak vullen en leegmaken (ACS – hendels en SJC – H-patroon)

Vullen

Figuur 150

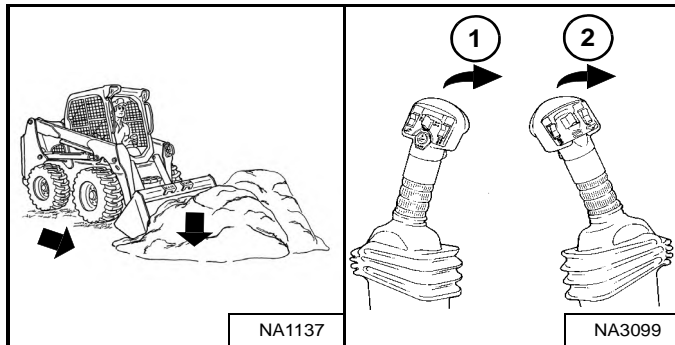

Laat de hefarmen helemaal zakken (item 1) **[Figuur 150]**.

Kantel de laadbak naar voren (item 2) **[Figuur 150]** tot de snijkant van de laadbak de grond raakt. Rijd langzaam vooruit tot in het te laden materiaal.

Figuur 151

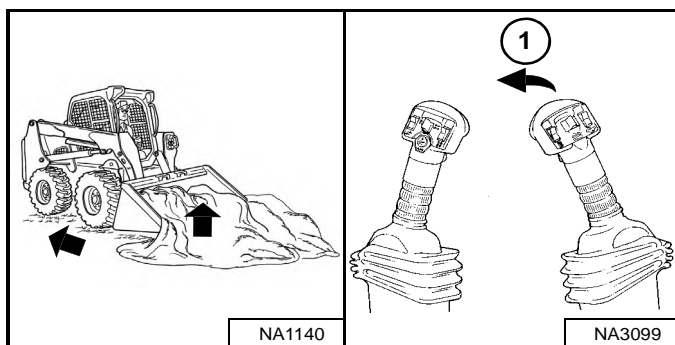

Kantel de laadbak helemaal naar achteren (item 1) **[Figuur 151]** wanneer de laadbak vol is.

Rijd achteruit weg van het materiaal.

Leegmaken

Figuur 152

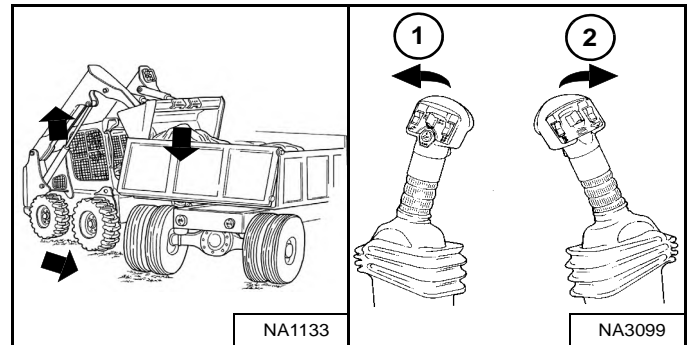

Houd de laadbak laag als u naar de plaats rijdt waar de laadbak moet worden leeggemaakt.

Hef de hefarmen omhoog (item 1). Houd de laadbak horizontaal (item 2) **[Figuur 152]** terwijl u de hefarmen opheft om te voorkomen dat er materiaal aan de achterkant uit de laadbak valt.

Rijd langzaam vooruit tot de laadbak over de rand van de vrachtwagen heen reikt.

Maak de laadbak leeg (item 2) **[Figuur 152]**. Als al het materiaal aan één kant van de vrachtwagen ligt, duw het materiaal dan naar de andere kant door de laadbak te kantelen.



Los de lading nooit over een hindernis, zoals een paal, die de cabine kan binnendringen. De machine kan voorwaarts omslaan en leiden tot lichamelijk letsel of levensgevaar.

W-2057-0694



Laad, los en draai op vlakke, horizontale grond. Overschrijd nooit de nominale werkcapaciteit (ROC) die op de sticker in de cabine staat aangegeven. Het niet naleven van de waarschuwingen kan ertoe leiden dat de machine kantelt of omrolt, wat kan ernstig of dodelijk letsel kan veroorzaken.

W-2056-1112

BEDIENINGSPROCEDURE (VERVOLG)

Grond nivelleren met behulp van de zweefstand (ACS – Hendels en SJC – H-patroon)

Figuur 153

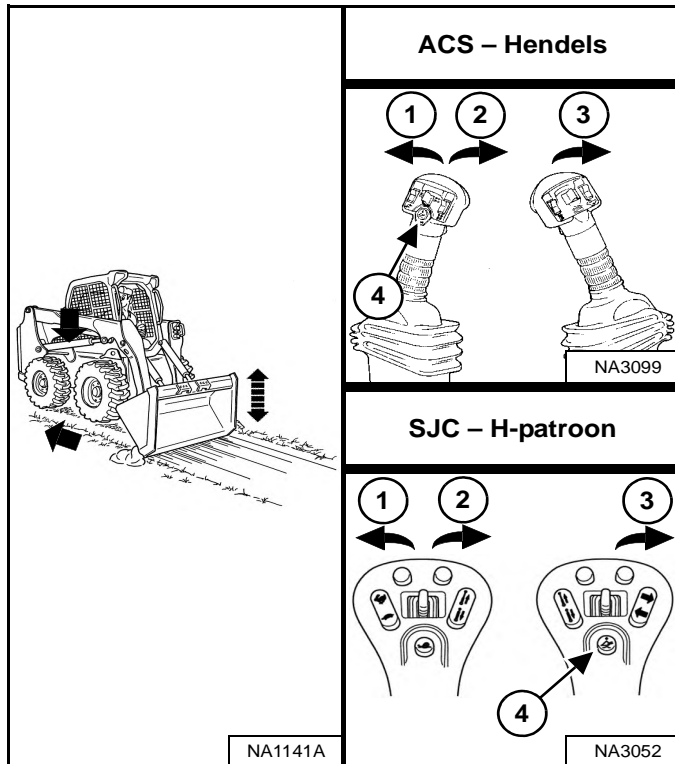

Houd de zweefstandknop (item 4) ingedrukt terwijl de hendel of joystick in de neutrale stand staat. Terwijl u de hefarmen neerlaat (item 2) **[Figuur 153]**, laat u de zweefstandknop los.

Kantel de laadbak naar voren (item 3) **[Figuur 153]** om de stand van de snijkant van de laadbak te wijzigen.

Wordt de laadbak meer voorover gekipt, dan komt er meer kracht op de snijkant en wordt er meer los materiaal meegenomen.

Rijd achteruit om los materiaal te nivelleren.

Om de zweefstand uit te schakelen, drukt u opnieuw op de zweefstandknop of brengt u de hefarmen omhoog (item 1) **[Figuur 153]**.

BELANGRIJK

Rijd nooit vooruit als de hydraulische bediening van de hefarmen in zweefstand staat.

I-2005-1285

BEDIENINGSPROCEDURE (VERVOLG)

Een kuil graven en vullen (ACS – hendels en SJC – H-patroon)

Graven

Figuur 154

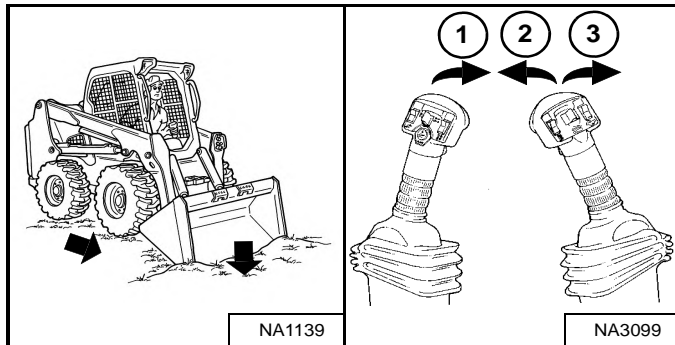

Laat de hefarmen helemaal zakken (item 1). Plaats de snijkant van de laadbak op de grond (item 3) [Figuur 154].

Rijd langzaam vooruit en kantel de laadbak verder naar beneden (item 3) [Figuur 154] totdat die de grond raakt.

Kantel de laadbak een beetje naar achteren (item 2) om de tractie te verhogen en de graafdiepte gelijk te houden. Blijf vooruitrijden tot de laadbak vol is. In het geval van een harde ondergrond, beweegt u de snijkant op en neer (items 2 en 3) [Figuur 154] terwijl u vooruitrijdt.

Figuur 155

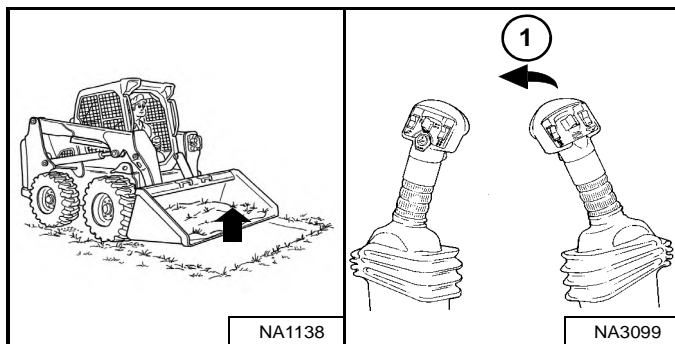

Kip de laadbak volledig naar achteren (item 1) [Figuur 155] wanneer de laadbak vol is.

Vullen

Figuur 156

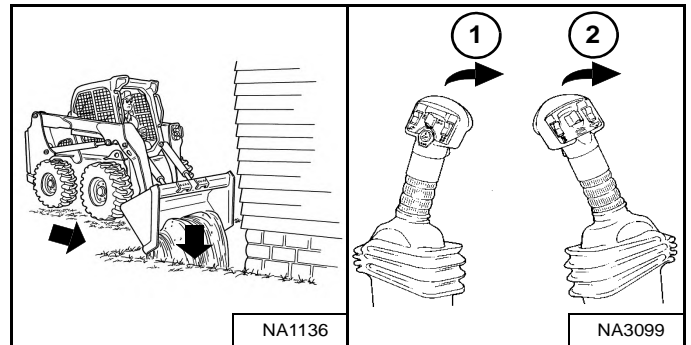

Laat de hefarmen zakken (item 1) en plaats de snijkant van de laadbak op de grond (item 2) [Figuur 156]. Rijd vooruit tot aan de rand van de kuil om het materiaal erin te duwen.

Kip de laadbak voorover (item 2) [Figuur 156] zodra deze voorbij de rand van de kuil reikt.

Hef zo nodig de hefarmen om de laadbak leeg te maken.

BEDIENINGSPROCEDURE (VERVOLG)

De laadbak vullen en leegmaken (SJC – ISO-patroon)

Vullen

Figuur 157

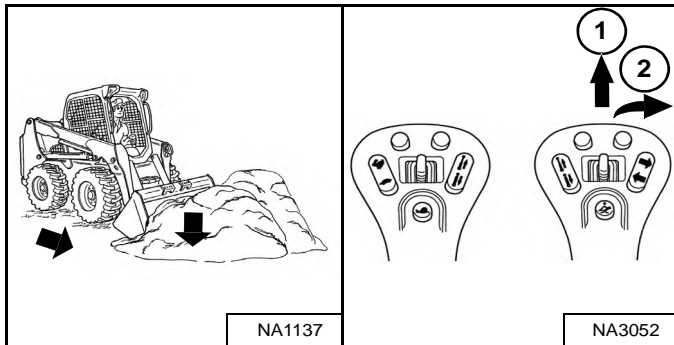

Laat de hefarmen helemaal zakken (item 1) **[Figuur 157]**.

Kantel de laadbak naar voren (item 2) **[Figuur 157]** tot de snijkant van de laadbak de grond raakt. Rijd langzaam vooruit tot in het te laden materiaal.

Figuur 158

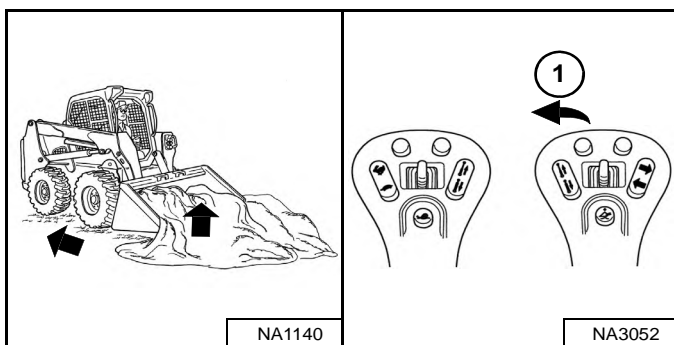

Kantel de laadbak helemaal naar achteren (item 1) **[Figuur 158]** wanneer de laadbak vol is.

Rijd achteruit weg van het materiaal.



Laad, los en draai op vlakke, horizontale grond. Overschrijd nooit de nominale werkcapaciteit (ROC) die op de sticker in de cabine staat aangegeven. Het niet naleven van de waarschuwingen kan ertoe leiden dat de machine kantelt of omrolt, wat kan ernstig of dodelijk letsel veroorzaken.

W-2056-1112

Leegmaken

Figuur 159

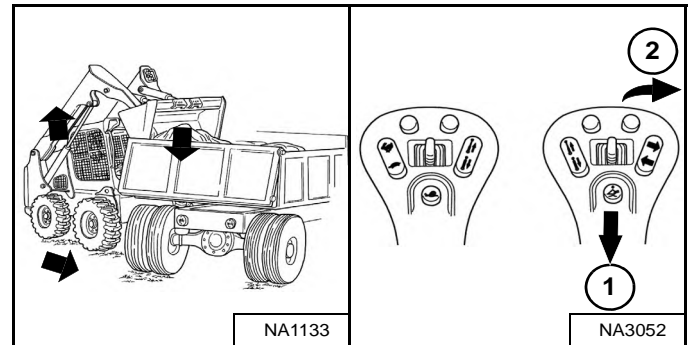

Houd de laadbak laag als u naar de plaats rijdt waar de laadbak moet worden leeggemaakt.

Hef de hefarmen omhoog (item 1). Houd de laadbak horizontaal (item 2) **[Figuur 159]** terwijl u de hefarmen opheft om te voorkomen dat er materiaal aan de achterkant uit de laadbak valt.

Rijd langzaam vooruit tot de laadbak over de rand van de vrachtwagen heen reikt.

Maak de laadbak leeg (item 2) **[Figuur 159]**. Als al het materiaal aan één kant van de vrachtwagen ligt, duw het materiaal dan naar de andere kant door de laadbak te kantelen.



Los de lading nooit over een hindernis, zoals een paal, die de cabine kan binnendringen. De machine kan voorwaarts omslaan en leiden tot lichamelijk letsel of levensgevaar.

W-2057-0694

BEDIENINGSPROCEDURE (VERVOLG)

Grond nivelleren met behulp van de zweefstand (SJC – ISO-patroon)

Figuur 160

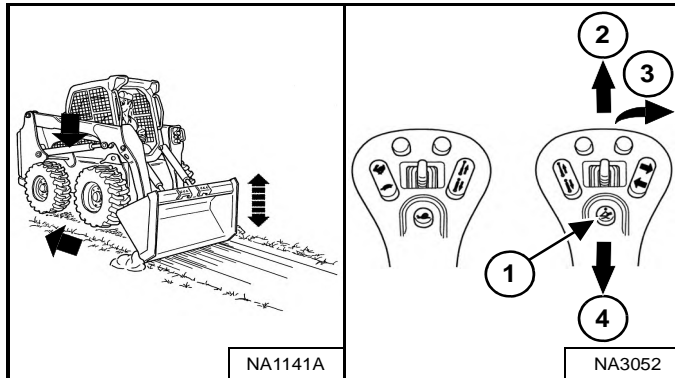

Houd de zweefstandknop (item 1) ingedrukt terwijl de joystick in de neutrale stand staat. Terwijl u de hefarmen neerlaat (item 2) [Figuur 160], laat u de zweefstandknop los.

Kantel de laadbak naar voren (item 3) [Figuur 160] om de stand van de snijkant van de laadbak te wijzigen.

Wordt de laadbak meer voorover gekipt, dan komt er meer kracht op de snijkant en wordt er meer los materiaal meegenomen.

Rijd achteruit om los materiaal te nivelleren.

Om de zweefstand uit te schakelen, drukt u opnieuw op de zweefstandknop of brengt u de hefarmen omhoog (item 4) [Figuur 160].

BELANGRIJK

Rijd nooit vooruit als de hydraulische bediening van de hefarmen in zweefstand staat.

I-2005-1285

BEDIENINGSPROCEDURE (VERVOLG)

Een kuil graven en vullen (SJC – ISO-patroon)

Graven

Figuur 161

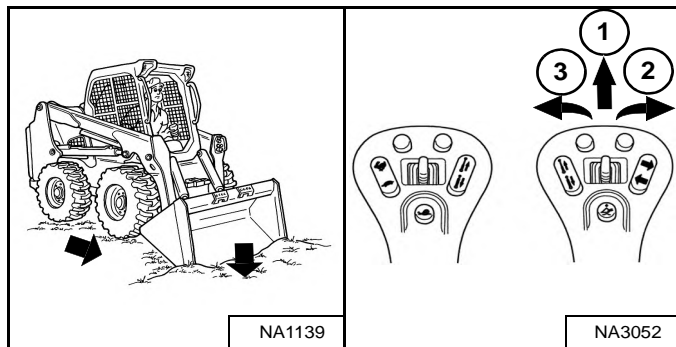

Laat de hefarmen helemaal zakken (item 1). Plaats de snijkant van de laadbak op de grond (item 2) **[Figuur 161]**.

Rijd langzaam vooruit en kantel de laadbak verder naar beneden (item 2) **[Figuur 161]** totdat die de grond raakt.

Kantel de laadbak een beetje naar achteren (item 3) om de tractie te verhogen en de graafdiepte gelijk te houden. Blijf vooruitrijden tot de laadbak vol is. In het geval van een harde ondergrond, beweegt u de snijkant op en neer (items 2 en 3) **[Figuur 161]** terwijl u vooruitrijdt.

Figuur 162

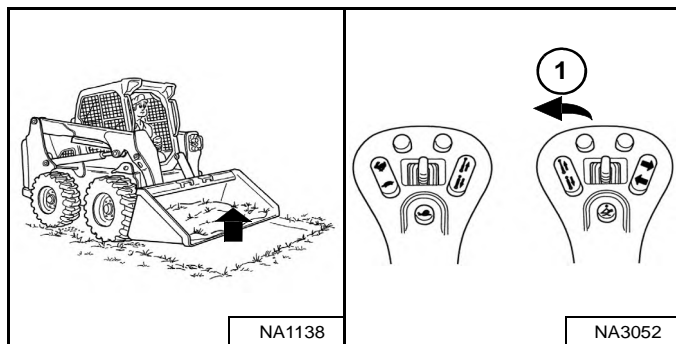

Kip de laadbak volledig naar achteren (item 1) **[Figuur 162]** wanneer de laadbak vol is.

Vullen

Figuur 163

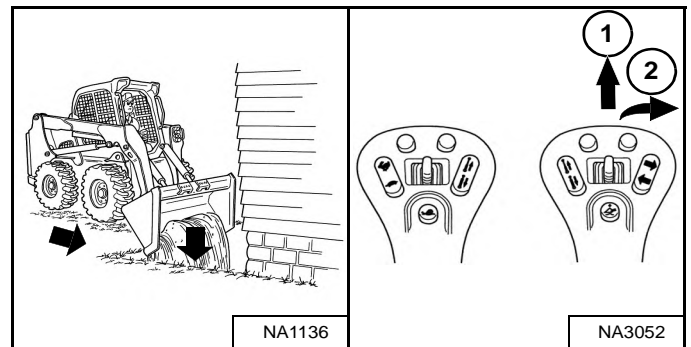

Laat de hefarmen zakken (item 1) en plaats de snijkant van de laadbak op de grond (item 2) **[Figuur 163]**. Rijd vooruit tot aan de rand van de kuil om het materiaal erin te duwen.

Kip de laadbak voorover (item 2) **[Figuur 163]** zodra deze voorbij de rand van de kuil reikt.

Hef zo nodig de hefarmen om de laadbak leeg te maken.

DE LADER SLEPEN

Procedure

Omwille van het ontwerp van de lader is er geen aanbevolen sleepprocedure.

- De lader kan op een transportvoertuig worden getild.
- De lader kan over een korte afstand worden gesleept (VOORBELD: op een transportvoertuig) zonder schade te veroorzaken aan het hydrostatisch systeem. (De banden draaien niet.) Bij het verschuiven van de lader kan er wat slijtage aan de banden optreden.

De sleepketting (of kabel) moet anderhalve keer het gewicht van de lader kunnen houden. (Zie Prestaties op pagina 218.)

DE LADER OPHEFFEN

Eenpuntshijskit



VOORKOM LETSEL OF LEVENSGEVAAR

- Controleer bevestigingsmiddelen op eenpuntshijskit en bestuurderscabine alvorens de lader op te tillen.
- Assembleer de bevestigingsmiddelen vooraan de bestuurderscabine zoals afgebeeld in deze handleiding.
- Laat nooit iemand in de cabine meerijden of laat geen omstanders dichterbij dan 5 meter (15 voet) bij de machine komen terwijl deze wordt opgehesen.

W-2007-0910

De lader kan worden opgehesen met behulp van de eenpuntshijskit die bij uw Bobcat-dealer verkrijgbaar is.

De eenpuntshijskit, die door Bobcat wordt geleverd, is ontworpen om de Bobcat-lader op te hijsen en te ondersteunen zonder dat dit invloed heeft op de beschermingsfuncties van de cabine tegen omkantelen en vallende voorwerpen.

Figuur 164



Maak de hijsset vast aan het hijssoog [Figuur 164].

OPMERKING: zorg ervoor dat de afmetingen en capaciteit van de hijsuitrusting groot genoeg zijn voor het gewicht van de lader. (Zie Prestaties op pagina 218.)

DE LADER OPHEFFEN (VERVOLG)

Vierpuntshijskit

! WAARSCHUWING

VOORKOM LETSEL OF LEVENSGEVAAR

- Controleer de bevestigingsmiddelen op de vierpuntshijsset alvorens de lader op te hijsen.
- Laat nooit iemand in de cabine meerijden of laat geen omstanders dichterbij dan 5 meter (15 voet) bij de machine komen terwijl deze wordt opgehesen.

W-2160-0910

De lader kan worden opgehesen met behulp van de vierpuntshijsset die bij uw Bobcat-dealer verkrijgbaar is.

Figuur 165

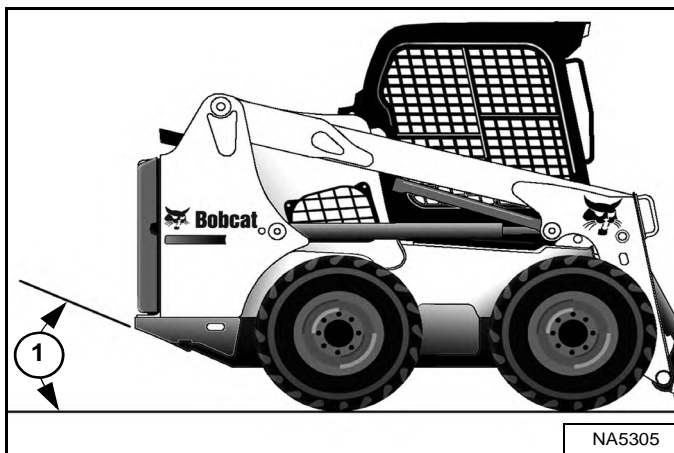

OPMERKING: De lader moet zo horizontaal mogelijk worden opgetild, de hoek van de opgeheven lader mag echter nooit groter zijn dan de starthoek (item 1) [Figuur 165] zoals aangegeven in de specificaties. (Zie Machineafmetingen op pagina 217.)

Figuur 166

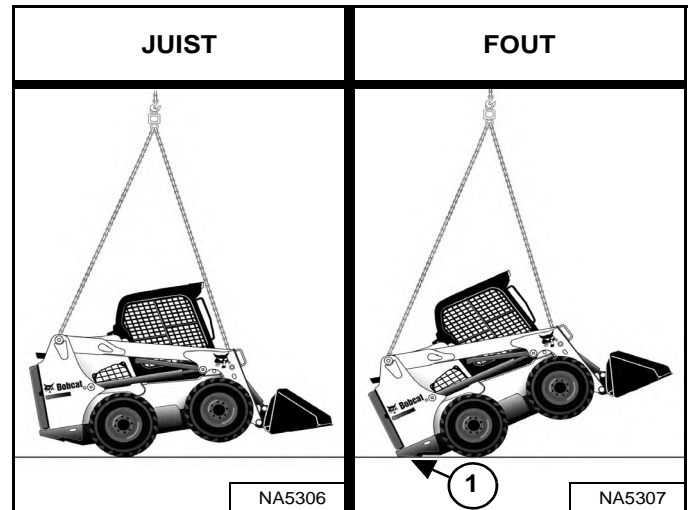

Bevestig kabels of kettingen aan de hijsogen [Figuur 166].

OPMERKING: Om beschadiging te voorkomen mogen de hijsstropen niet in aanraking komen met enig onderdeel van de bestuurderscabine of van de hefarmen.

OPMERKING: Afhankelijk van de configuratie van de lader kan de vereiste lengte van de voorste en achterste hijsstropen verschillen. De starthoek (item 1) [Figuur 166] is hier te groot, de lengte van de hijsstrop dient te worden aangepast om een dergelijke situatie te voorkomen.

OPMERKING: zorg ervoor dat de afmetingen en capaciteit van de hijsuitrusting groot genoeg zijn voor het gewicht van de lader. (Zie Prestaties op pagina 218.)

DE LADER TRANSPORTEREN OP EEN AANHANGWAGEN

Laden en lossen

! WAARSCHUWING

VOORKOM ERNSTIG LETSEL OF LEVENSGEVAAR
Geschikte oprijplaten van voldoende sterkte zijn noodzakelijk om het gewicht van de machine te dragen tijdens het laden op een transportvoertuig. Houten planken kunnen breken en letsels veroorzaken.

W-2058-0807

Verzekeer u ervan dat de transport- en sleepvoertuigen voldoende groot zijn en dat ook het vermogen volstaat voor het gewicht van de lader. (Zie Prestaties op pagina 218.)

Figuur 167



Een lader met een lege laadbak of zonder aanbouwdeel moet achteruit op het transportvoertuig gereden worden [Figuur 167].

De achterzijde van de oplegger moet geblokkeerd of ondersteund worden (item 1) [Figuur 167] bij het laden en lossen van de lader, om te voorkomen dat de voorzijde van de oplegger omhoog komt.

Vastmaken

Figuur 168

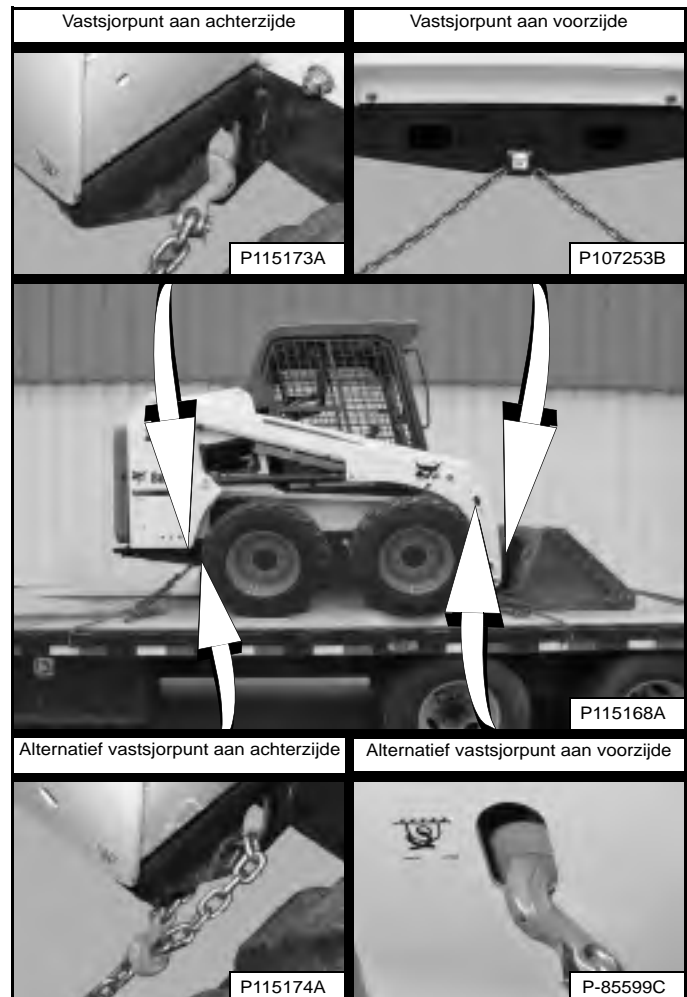

Om te beletten dat de lader gaat bewegen bij plots remmen of op hellingen, dient de Bobcat-lader als volgt op het transportvoertuig te worden vastgemaakt: [Figuur 168].

1. Laat laadbak of aanbouwdeel neer op de grond.
2. Leg de motor stil.
3. Trek de parkeerrem aan.
4. Maak kettingen vast aan de bevestigingsvoorzieningen vooraan en achteraan [Figuur 168]. (Hefarmen omhoog voor meer lichtinval.)
5. Maak elk uiteinde van de kettingen vast aan het transportvoertuig.
6. Gebruik kettingbinders om de kettingen op te spannen.



PREVENTIEF ONDERHOUD

VEILIGHEID TIJDENS HET ONDERHOUD	133
ONDERHOUDSSCHEMA	134
Onderhoudsintervallen	134
Controle-inspectieboekje	136
BOBCAT-VERGREDELINGSSYSTEEM (BICS™)	137
Controle van het BICS™ (Motor AF – Contact AAN)	137
Controle van het deactiveren van de hulphydrauliek (motor UIT – sleutel AAN)	137
Controle van de stoelbeugelsensor (motor AAN)	137
Controle van de tractievergrendeling en de parkeerrem (motor AAN)	137
Hefarmbypass-bediening inspecteren	137
Inspecteren van de deactivering van de hef- en kipfuncties (ACS en SJC)	137
STOELBEUGELSYSTEEM	138
Beschrijving	138
Controle en onderhoud	139
VEILIGHEIDSGORDEL	140
Controle en onderhoud	140
HEFARMSTEUN	141
Beschrijving	141
Monteren	142
Verwijderen	143
ACHTERUITRIJALARMSYSTEEM	144
Beschrijving	144
Inspectie	144
Afstellen van de schakelstand	145
BESTUURDERSCABINE	146
Beschrijving	146
Sensor cabinedeur	146
Opklappen	147
Neerklappen	148
ACHTERDEUR (ACHTERKLEP)	149
Openen en sluiten	149
De klink afstellen	149
ACHTERROOSTER	150
Verwijderen	150
Monteren	150
VERWARMINGS-, VENTILATIE- EN AIRCONDITIONINGSYSTEEM (HVAC)	151
Filters	151
Verdamper van de airconditioning/verwarmingselement	152
Condensor van de airconditioning	153
Smearing van de airconditioning	153
Problemen oplossen	153



MOTORLUCHTREINIGER	154
Vervangen van filters	154
BRANDSTOFSYSTEEM	156
Brandstofspecificaties	156
Biodieselmengsel	156
De brandstoftank vullen	157
Brandstoffilters	158
Het brandstofsysteem ontluichten	160
SMEERCIRCUIT VAN DE MOTOR	161
Motorolie controleren en toevoegen	161
Motorolietabel	161
Olie verversen en filter vervangen	162
MOTORKOELSYSTEEM	164
Onderhoudsplatform	164
Reiniging	164
Koelvloeistof controleren en toevoegen	167
Koelmiddel verwijderen en vervangen	168
ELEKTRISCH SYSTEEM	169
Beschrijving	169
Lokalisatie en identificatie van zekeringen en relais	169
Accu-onderhoud	172
Starten met behulp van een hulpaccu (met startkabels)	173
De accu verwijderen en aanbrengen	174
HYDRAULISCH / HYDROSTATISCH SYSTEEM	176
Vloeistof controleren en toevoegen	176
Hydraulische / hydrostatische vloeistoftabel	176
Aftappen en verversen van hydraulische vloeistof	177
Hydraulisch/hydrostatisch filter verwijderen en vervangen	180
Hydraulische/hydrostatische vulfilters verwijderen en vervangen	181
Aftappen en verversen van hydraulische laadfilter (vervolg)	182
Aftappen en verversen van hydraulische laadfilter (vervolg)	183
De ontluchtingsdop van het reservoir vervangen	184
VONKVRIJE UITLAAT	185
Reinigingsprocedure	185
ONDERHOUD BANDEN	186
Wielbouten	186
Roteren	186
Monteren	186
EINDAANDRIJVING (KETINGKAST)	187
Vloeistof controleren en toevoegen	187
Aftappen en verversen van vloeistof	187
DYNAMORIEM	188
Riem afstellen	188
Riem vervangen	188



AIRCONDITIONINGRIEM	189
Riem afstellen	189
Riem vervangen	189
AANDRIJFRIEM	191
Riem afstellen	191
Riem vervangen	191
DE LADER SMEREN	193
Smeerpunten	193
SCHARNIERPENNEN	195
Controle en onderhoud	195
BOB-TACH (HENDEL)	196
Controle en onderhoud	196
BOB-TACH (POWER)	197
Controle en onderhoud	197
OPSLAAN EN WEER IN GEBRUIK NEMEN VAN DE LADER	198
Opslag	198
Weer in gebruik nemen	198



Bobcat®

VEILIGHEID TIJDENS HET ONDERHOUD



WAARSCHUWING

Instructies zijn noodzakelijk alvorens de machine in gebruik te nemen of te onderhouden. Lees aandachtig de bedienings- en onderhoudshandleiding, het bestuurdershandboek en de waarschuwingssymbolen (stickers) op de machine. Volg bij reparaties, afstellen of onderhoud de waarschuwingen en instructies uit de handleidingen op. Controleer na elke afstelling, reparatie- of onderhoudsbeurt of de machine correct functioneert. Ongeschoolde bestuurders kunnen lichamelijk letsel of levensgevaar veroorzaken.

W-2003-0807



Waarschuwingssymbool: Dit symbool met uitroeptekens betekent: "Let op, wees voorzichtig! Het gaat om uw veiligheid!" Lees de volgende boodschap aandachtig.

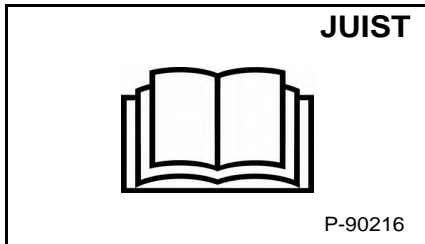

- Geef de Bobcat-schranklader nooit een onderhoudsbeurt zonder instructies.

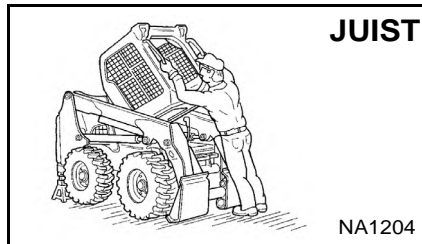

- Pas de juiste procedure toe voor het op- of neerklappen van de cabine.

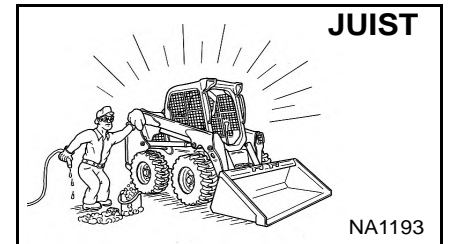

- Reiniging en onderhoud moeten dagelijks worden uitgevoerd.

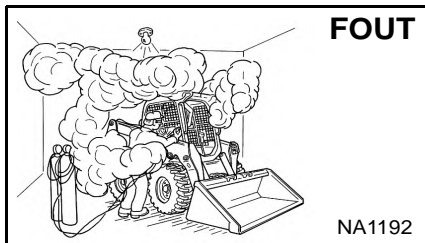

- Zorg voor een goede ventilatie tijdens het lassen of slijpen van geschilderde onderdelen.
- Draag een stofmasker tijdens het slijpen van geschilderde onderdelen. Er kan giftig stof en gas vrijkomen.
- Voorkom lekken in de uitlaat; de gassen kunnen dodelijk zijn. De uitlaat moet perfect afgedicht zijn.

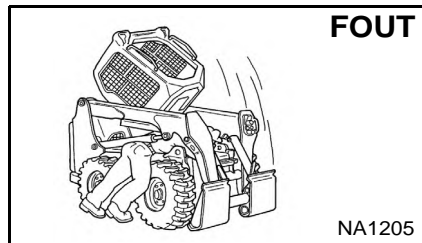

- Het losmaken van een hydraulische leiding, slang, nippel of ander onderdeel kan het zakken van de hefarmen veroorzaken. Ga niet onder de hefarmen staan als deze omhoog staan tenzij deze ondersteund zijn door een goedgekeurde hefarmsteun. Vervang deze indien beschadigd.

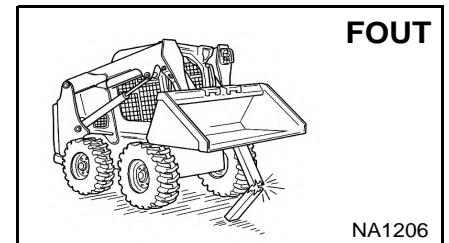

- Voer nooit werkzaamheden uit aan een lader met de hefarmen omhoog tenzij deze ondersteund worden door een goedgekeurde hefarmsteun. Vervang indien beschadigd.
- Wijzig de uitrusting nooit of voeg nooit aanbouwdelen toe die niet goedgekeurd zijn door Bobcat Company.

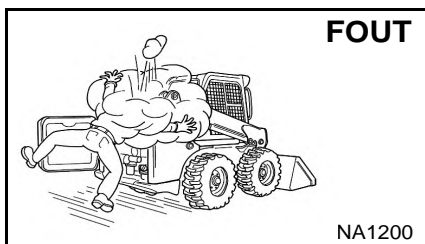

- Stop de motor, laat hem afkoelen en ontdoe hem van brandbaar materiaal alvorens enig vloeistofpeil te controleren.
- Voer nooit werken uit op de lader met een draaiende motor tenzij dit zo in de handleiding staat aangegeven.
- Vermijd contact met lekkende hydraulische vloeistof of dieselbrandstof onder druk. Ze kunnen de huid of de ogen binnendringen.
- Vul nooit de brandstoftank met een draaiende motor, terwijl u rookt of in de nabijheid van open vuur.

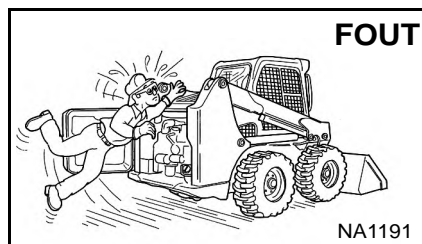

- Houd lichaamsdelen, sieraden en kleren weg van bewegende delen, elektrische contacten, verhitte onderdelen en de uitlaat.
- Draag een veiligheidsbril als bescherming tegen accuzuur, wegspringende veren, vloeistoffen onder druk en wegvliegende voorwerpen wanneer de motor draait of tijdens het gebruik van gereedschap. Gebruik een aangepast gelaatscherm tijdens laswerken.
- Houd de achterdeur gesloten behalve tijdens het onderhoud. Sluit de achterdeur alvorens de lader te bedienen.

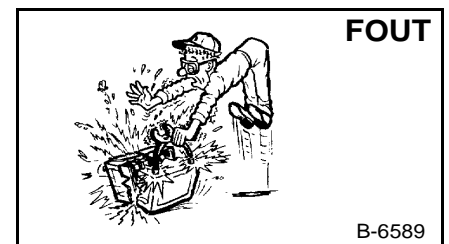

- Loodaccu's produceren ontvlambare en explosieve gassen.
- Houd vonken, lichtbogen, vlammen en brandende rookwaren uit de buurt van accu's.
- Accu's bevatten een zuur dat ogen en huid kan verbranden. Draag beschermende kleding.
- Komt het zuur in aanraking met de huid, spoel dan goed met water. Komt het zuur in aanraking met de ogen, spoel deze dan zorgvuldig met water en roep onmiddellijk medische hulp in.

De onderhoudsprocedures in de bedienings- en onderhoudshandleiding mogen door de eigenaar/bestuurder worden uitgevoerd zonder dat zij daarvoor een specifieke technische opleiding hebben genoten. De onderhoudsprocedures die **niet** in de bedienings- en onderhoudshandleiding zijn opgenomen, mogen **ALLEEN DOOR GEKWALIFICEERD ONDERHOUDSPERSONEEL VAN BOBCAT** worden uitgevoerd. Gebruik altijd originele Bobcat-reserveonderdelen. De cursus Veiligheid tijdens het onderhoud is verkrijgbaar bij uw Bobcat-dealer.

MSW35-0409

ONDERHOUDSSCHEMA

Onderhoudsintervallen

Het onderhoud dient op regelmatige tijdstippen te worden uitgevoerd. Zo niet zullen overmatige slijtage en vroegtijdige defecten optreden.

Het onderhoudsschema helpt u om de Bobcat-lader correct te onderhouden.



VOORKOM LETSEL OF LEVENSGEVAAR

Instructies zijn noodzakelijk alvorens de machine in gebruik te nemen of te onderhouden. Lees aandachtig de bedienings- en onderhoudshandleiding, het bestuurdershandboek en de waarschuwingssymbolen (stickers) op de machine. Volg bij reparaties, afstellen of onderhoud de waarschuwingen en instructies uit de handleidingen op. Controleer na elke afstelling, reparatie- of onderhoudsbeurt of de machine correct functioneert. Ongeschoolde bestuurders kunnen lichamelijk letsel of levensgevaar veroorzaken.

W-2003-0807

Om de 10 bedrijfsuren (alvorens de lader te starten)

- **Motorolie** – Controleer het oliepeil en vul bij indien nodig. (Zie pagina 161.)
- **Motorluchtfilters en luchtsysteem** – Controleer het display. Voer het onderhoud enkel uit indien nodig. Controleer op lekken en beschadigde onderdelen. (Zie pagina 154.)
- **Motorkoelsysteem** – Verwijder vuil uit het koelsysteem voor hydrauliekvloeistof en de radiator, de condensor van de airconditioning (indien aanwezig) en het achterrooster. Controleer het COLD-peil van het koelmiddel en voeg zo nodig voorgemengd koelmiddel toe. (Zie pagina 164.) en (Zie pagina 167.)
- **Brandstoffilter** – Verwijder ingesloten water. (Zie pagina 158.)
- **Hefarmen, hefkoppelingen, cilinders, Bob-Tach, scharnierpennen, wiggen** – Smeer met een veelzijdig vet op lithiumbasis. (Zie pagina 193.)
- **Veiligheidsgordel, gordelspanners, stoelbeugel, bedieningsvergrendelingen** – Controleer de staat van de veiligheidsgordel. Gordelspanners schoonmaken of vervangen wanneer nodig. Controleer de stoelbeugel en de bedieningsvergrendelingen op correct functioneren. Verwijder vuil en afval van bewegende onderdelen. (Zie pagina 138.) en (Zie pagina 140.)
- **Bobcat Interlock Control Systems (BICS™)** – Controleer de juiste werking. De hef- en kipfuncties MOGEN NIET functioneren terwijl de stoelbeugel omhoog geklapt is. (Zie pagina 137.)
- **Claxon vooraan** – Controleer de correcte werking. (Zie pagina 57.)
- **Banden** – Controleer op bandbeschadiging en de bandenspanning. Pomp bij tot de MAXIMALE druk die is aangegeven op de zijkant van de band. (Zie pagina 186.)
- **Bestuurderscabine** – Controleer de bevestigingselementen, ruitenwissers en moeren. Controleer de staat van de cabine. (Zie pagina 146.)
- **Signaalverlichting en lampen** – Controleer de werking van de richtingaanwijzers en lichten. (Zie pagina 46.)
- **Wielmoeren** – Voer om de 10 bedrijfsuren of dagelijks gedurende de eerste 30 bedrijfsuren een controle uit, volg daarna de planning. Controleer op losse wielmoeren en span aan met het juiste koppel. (Zie pagina 186.)
- **Veiligheidssignalen en veiligheidstreden** – Controleer op beschadigde signalen (stickers) en veiligheidstreden. Vervang veiligheidssymbolen of veiligheidstreden die beschadigd of versleten zijn. (Zie pagina 26.) en (Zie pagina 94.)
- **Hydrauliekvloeistof** – Controleer het vloeistofpeil en vul bij indien nodig. (Zie pagina 176.)
- **Verwarmings- en airconditioningfilters** (indien aanwezig) – Reinig of vervang de filters indien nodig. (Zie pagina 151.)



ONDERHOUDSSHEMA (VERVOLG)

Onderhoudsintervallen (vervolg)

Om de 50 bedrijfsuren

- **Hydrauliekslangen en leidingen** – Controleer op beschadigingen en lekken. Herstel of vervang zo nodig.
- **Transmissie van de eindaandrijving (kettingkast)** – Controleer het vloeistofpeil en vul bij indien nodig. (Zie pagina 187.)
- **Parkeerrem, voetpedalen, bedieningshendels en stuurhendels of joysticks** – Controleer de juiste werking. Herstel of stel af indien nodig.
- **Wielmoeren** – Controleer op losse wielmoeren en span aan met het juiste koppel. (Zie pagina 186.)
- **Motor/hydrostatische aandrijfriem** – Controleer deze gedurende de eerste 50 uren, daarna volgens planning. Controleer op schade of slijtage. Vervang indien nodig. (Zie pagina 191.)
- **Motorolie en -filter** – Controleer deze gedurende de eerste 50 uren, daarna volgens planning. Vervang olie en filter. (Zie pagina 162.)

Om de 100 bedrijfsuren

- **Vonkvanger** – Leeg de vonkkamer. (Zie pagina 185.)
- **Accu** – Controleer de kabels, stekkers en het elektrolytpeil; voeg zo nodig gedestilleerd water toe. (Zie pagina 172.)
- **Motorolie en -filter** – Vervang de olie en het filter bij zware werkomstandigheden om de 100 bedrijfsuren. Vervang olie en filter. (Zie pagina 162.)

Om de 250 bedrijfsuren of om de 12 maanden

- **Brandstoffilters** – Vervang de filterelementen. (Zie pagina 158.)
- **Motor/Hydrostatische aandrijfriem** – Controleer op slijtage of beschadigingen. Vervang indien nodig. (Zie pagina 191.)
- **Aandrijfriemen (dynamo, airconditioning, waterpomp)** – Controleer de staat. Herstel of vervang zo nodig. (Zie pagina 188.) en (Zie pagina 189.)
- **Bobcat Interlock Control System (BICS™)** – Controleer de werking van de hefarmbypassregeling. (Zie pagina 137.)
- **Motorolie en -filter** – Vervang de olie en het filter. (Zie pagina 162.)

Om de 500 bedrijfsuren of om de 12 maanden

- **Hydraulisch vulfilter, ontluchttingsdop van het hydraulisch reservoir** – Vervang het vulfilter en de ontluchttingsdop van het reservoir. (Zie pagina 181.) en (Zie pagina 184.)
- **Verwarmingselement en verdampers van de airconditioning** (indien aanwezig) - reinig het verwarmingselement en de verdampers van de airconditioning. Reinig de afvoeren van de luchtverdeelkamer. (Zie pagina 152.)

Om de 1000 bedrijfsuren of om de 12 maanden

- **Hydraulisch/hydrostatisch filter** – Vervang het hydraulisch/hydrostatisch filter. (Zie pagina 180.)
- **Hydraulisch reservoir** – Ververs de vloeistof. (Zie pagina 177.)
- **Transmissie van de eindaandrijving (kettingkast)** – Ververs de vloeistof. (Zie pagina 187.)
- **Motorkleppen** – Stel de motorkleppeling af.

Om de 24 maanden

- **Koelvloeistof** – Ververs de koelvloeistof. (Zie pagina 168.)

OPMERKING: Het Controle-inspectieboekje kan bij uw lokale dealer worden besteld. Onderdeelnummer 4420300.



ONDERHOUDSSCHEMA (VERVOLG)

Controle-inspectieboekje

Regulier onderhoud is essentieel voor de continue werking en veiligheid tijdens het gebruik. De verwachte levensduur van uw machine is afhankelijk van de nauwgezette uitvoering van het juiste onderhoud.

Het Controle-inspectieboekje bevat de volgende informatie:

- Garantiebepalingen Doosan Benelux S.A.
- Beschermende en uitgebreide garantievoorwaarden
- Algemene onderdelenbeleid
- Algemene informatie
- Eerste inspectie
- Gepland onderhoud
- Identificatie
- Geautoriseerde identificatie
- Smeermiddelen en vloeistoffentabel
- Lijst vervangingsonderdelen

Uw lokale dealer kan het Inspectie-controleboekje voor u bestellen. Onderdeelnummer: 4420300.

BOBCAT-VERGREDELINGSSYSTEEM (BICS™)

Raadpleeg het ONDERHOUDSSCHEMA voor het juiste onderhoudsinterval.
(Zie ONDERHOUDSSCHEMA op pagina 134.)

Controle van het BICS™ (Motor AF – Contact AAN)

Figuur 169

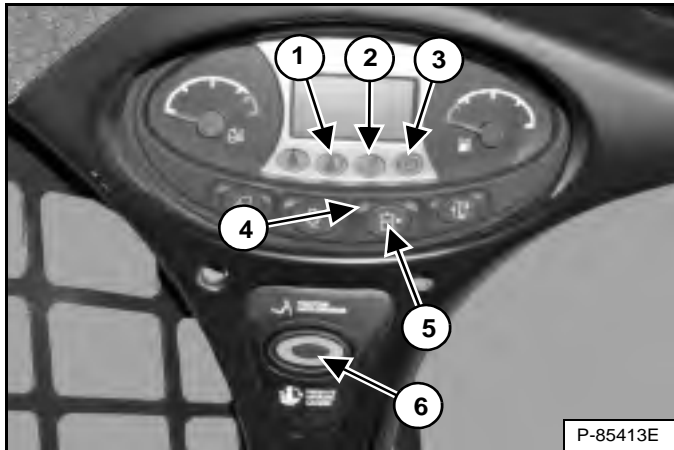

1. Ga op de bestuurdersstoel zitten. Zet het contact op RUN. Klap de stoelbeugel neer en zet de parkeerrem los. Druk op de knop INDRUKKEN OM LADER TE BEDIENEN (item 6). Twee BICS™-lampjes (items 1 en 2) [Figuur 169] [STOELBEUGEL, HEF- EN KIPKLEP] op het linker instrumentenpaneel moeten UIT zijn. De knop INDRUKKEN OM LADER TE BEDIENEN licht op.
2. Klap de stoelbeugel helemaal omhoog. Alle drie BICS™-lampjes (items 1, 2 en 3) [Figuur 169] [STOELBEUGEL, HEF- EN KIPKLEP en PARKEERREM] op het linker instrumentenpaneel moeten AAN zijn. Het lampje in de knop INDRUKKEN OM LADER TE BEDIENEN gaat dan UIT.

Controle van het deactiveren van de hulphydrauliek (motor UIT – sleutel AAN)

3. Ga op de bestuurdersstoel zitten, klap de stoelbeugel neer en druk op de knop INDRUKKEN OM LADER TE BEDIENEN (item 6). Druk op de knop Hulphydrauliek (item 5). Het lampje van de hulphydrauliek zal BRANDEN (item 4) [Figuur 169]. Klap de stoelbeugel omhoog. Het lampje gaat UIT.

Controle van de stoelbeugelsensor (motor AAN)

4. Ga op de bestuurdersstoel zitten, klap de stoelbeugel neer, activeer de parkeerrem en doe de veiligheidsgordel om.
5. Start de motor en laat hem op een laag (stationair) toerental draaien. Druk op de knop INDRUKKEN OM LADER TE BEDIENEN. Breng de hefarmen omhoog en klap de stoelbeugel tegelijkertijd helemaal omhoog. De hefarmen moeten nu stoppen. Herhaal voor de kipfunctie.

Controle van de tractievergrendeling en de parkeerrem (motor AAN)

6. Doe de veiligheidsgordel om, zet de parkeerrem af, druk op de knop INDRUKKEN OM LADER TE BEDIENEN en klap de stoelbeugel helemaal op. Beweeg de stuurhendels of joystick(s) langzaam voorwaarts en achterwaarts. De TRACTION-lock moet nu ingeschakeld zijn. Klap de stoelbeugel neer. Druk op de knop INDRUKKEN OM LADER TE BEDIENEN.
7. Zet de parkeerrem op en beweeg de stuurhendels of joystick(s) langzaam naar voor en naar achter. De TRACTION-lock moet nu ingeschakeld zijn. Raadpleeg uw Bobcat-dealer voor onderhoud als de lader niet stopt.

OPMERKING: Het PARKEERREM-lampje op het linker instrumentenpaneel zal AAN blijven tot de motor wordt gestart, de knop INDRUKKEN OM LADER TE BEDIENEN is ingedrukt en de parkeerrem afgezet.

Hefarmbypass-bediening inspecteren

8. Breng de hefarmen ongeveer 2 meter (6 voet) van de grond. Stop de motor. Draai de hefarmbypass-knop 90° rechtsom. Trek hem daarna omhoog en houd hem zo totdat de hefarmen langzaam dalen.

Inspecteren van de deactivering van de hef- en kipfuncties (ACS en SJC)

9. Ga op de stoel zitten en doe de veiligheidsgordel om. Klap de stoelbeugel neer, start de motor en druk op de knop INDRUKKEN OM LADER TE BEDIENEN.
10. Breng de hefarmen ongeveer 2 meter (6 voet) van de grond.
11. Zet de contactsleutel in de stand STOP en wacht totdat de motor volledig stilstaat.
12. Zet het contact op RUN. Druk op de knop INDRUKKEN OM LADER TE BEDIENEN, beweeg het bedieningselement (pedaal, hendel of joystick) om de hefarmen neer te laten. De hefarmen mogen niet zakken.
13. Beweeg het bedieningselement (pedaal, hendel of joystick) om de laadbak (of aanbouwdeel) voorover te kippen. De laadbak (of het aanbouwdeel) mag niet voorover kantelen.



VOORKOM LETSEL OF LEVENSGEVAAR
Het Bobcat Interlock Control System (BICS™) moet de hef-, kip- en tractiefuncties deactiveren. Indien dit niet het geval is, moet u contact opnemen met uw dealer voor reparatie van het systeem. Pas het systeem NIET zelf aan.

W-2151-1111

STOELBEUGELSYSTEEM

Beschrijving

Figuur 170



Het stoelbeugel-vergrendelingsysteem bestaat uit een beweegbare stoelbeugel met armsteunen (item 1) [Figuur 170].

De bestuurder bedient de stoelbeugel. Als de stoelbeugel neergeklapt is, houdt hij de bestuurder op zijn plaats.

Modellen met standaard bedieningselementen hebben hydraulische klepspoelblokkeringen voor de hef- en kipfuncties. Omwille van de blokkeringen moet de bestuurder de armsteun neerklappen om de pedalen te kunnen bedienen.

Als de stoelbeugel neergeklapt is, de motor draait, de knop **INDRUKKEN OM LADER TE BEDIENEN** ingedrukt en het rempedaal gedeactiveerd is, kan de bestuurder de hef-, kip- en tractiefuncties van de lader bedienen.

Als de stoelbeugel opgeklapt is, worden de hef- en kippedalen geblokkeerd als ze weer in de NEUTRALE stand worden geplaatst.

Modellen met geavanceerde bedieningselementen (ACS) beschikken over mechanische blokkeringen voor de hendels en pedalen. Door de blokkeringen op hendels en pedalen moet de bestuurder de stoelbeugel neerklappen om de bedieningselementen te kunnen bedienen.

Als de stoelbeugel neergeklapt is, de motor draait, de knop **INDRUKKEN OM LADER TE BEDIENEN** ingedrukt en het rempedaal gedeactiveerd is, kan de bestuurder de hef-, kip- en tractiefuncties van de lader bedienen.

Wanneer de stoelbeugel is opgeklapt, zijn de hendels en pedalen vergrendeld wanneer zij terug in de NEUTRALE stand worden geplaatst.

Modellen met selecteerbare joystickbediening (SJC) hebben elektrische deactivering van de hef- en kipfuncties. Om de functies te activeren moet de bestuurder de stoelbeugel neerklappen.

Als de stoelbeugel neergeklapt is, de motor draait, de knop **INDRUKKEN OM LADER TE BEDIENEN** ingedrukt en het rempedaal gedeactiveerd is, kan de bestuurder de hef-, kip- en tractiefuncties van de lader bedienen.

Wanneer de stoelbeugel is opgeklapt, zijn de hef- en kipfuncties gedeactiveerd, zonder dat de joysticks mechanisch zijn vergrendeld.

STOELBEUGELSYSTEEM (VERVOLG)

Controle en onderhoud

Raadpleeg het ONDERHOUDSSCHEMA voor het juiste onderhoudsinterval. (Zie ONDERHOUDSSCHEMA op pagina 134.)

Ga op de stoel zitten en maak de veiligheidsgordel vast. Trek de parkeerrem aan. Klap de stoelbeugel helemaal neer. Start de motor. Druk op de knop **INDRUKKEN OM LADER TE BEDIENEN**.

Beweeg de hydraulische hendels om te controleren of de hef- en kipfuncties naar behoren werken. Breng de hefarmen naar boven tot het aanbouwdeel ongeveer 600 mm (2 voet) boven de grond hangt.

Klap de stoelbeugel omhoog. Beweeg de hydraulische bedieningselementen. De pedalen en hendels (indien aanwezig) moeten stevig vergrendeld zijn in de **NEUTRALE** stand (behalve joysticks). Er mag geen beweging zijn in de hefarmen of kipfunctie (aanbouwdeel) wanneer de bedieningselementen worden gebruikt.

Klap de stoelbeugel neer, druk op de knop **INDRUKKEN OM LADER TE BEDIENEN** en laat de hefarmen neer. Activeer de heffunctie. Klap de stoelbeugel op terwijl de hefarmen omhooggaan. De hefarmen moeten nu stoppen.

Klap de stoelbeugel neer, druk op de knop **INDRUKKEN OM LADER TE BEDIENEN**, laat de hefarmen zakken en zet het aanbouwdeel plat op de grond. Stop de motor. Klap de stoelbeugel omhoog. Bedien de pedalen en hendels (indien voorhanden) om u ervan te verzekeren dat de pedalen stevig vergrendeld zijn in de **NEUTRALE** stand (behalve joysticks).

Figuur 171

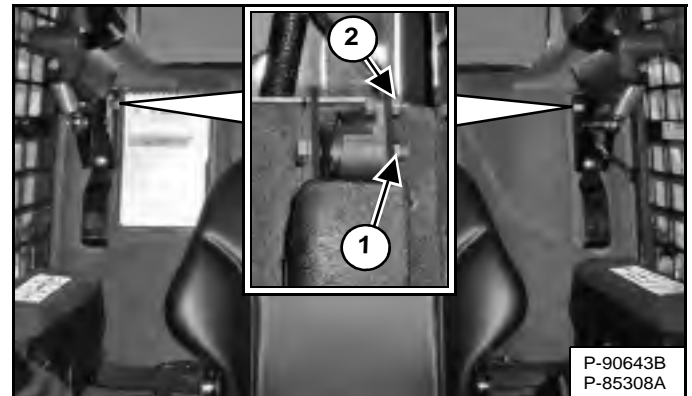

Gebruik perslucht om gruis of vuil van de scharnierpunten te verwijderen. Niet smeren. Controleer alle montageonderdelen. Het juiste aanhaalmoment voor de scharnierbout (aan beide zijden) (item 1) is 34 - 38 N•m (25 - 28 ft.-lb.). Het torsië van de moer van de stoelbeugelsensor (alleen links) (item 2) **[Figuur 171]** is 6 - 8 N•m (50 - 70 inch-lb).

Als het stoelbeugelsysteem niet correct functioneert, dient u de onderdelen die versleten of beschadigd zijn, te vervangen. Gebruik enkel door Bobcat erkende vervangstukken.



Het stoelbeugelsysteem moet de hef- en kipfuncties uitschakelen als de stoelbeugel omhoog staat. Raadpleeg uw Bobcat-dealer voor hulp indien de hydraulische bedieningselementen niet deactiveren.

W-2465-0111

VEILIGHEIDSGORDEL

Controle en onderhoud



Onzorgvuldige controle en onderhoud van de veiligheidsgordel kunnen resulteren in ernstig letsel of levensgevaar.

W-2466-0703

Controleer dagelijks de werking van de veiligheidsgordel.

Controleer het veiligheidsgordelsysteem ten minste één keer per jaar of vaker grondig als de machine aan zware omgevingsfactoren of toepassingen wordt blootgesteld.

Als het veiligheidsgordelsysteem sporen vertoont van insnijdingen, afrafeling, extreme of ongewone slijtage, opmerkelijke verkleuringen door blootstelling aan ultraviolet (UV) licht, stoffige / vuile omstandigheden, overmatige slijtage van het weefsel, of schade aan de gesp, grendelplaat, gordelspanner (indien aanwezig), metalen onderdelen of enig ander duidelijk probleem, moet het onmiddellijk worden vervangen.

De onderstaande items zijn aangegeven in **[Figuur 172]**.

1. Controleer het weefsel. Trek het weefsel helemaal uit als de veiligheidsgordel is uitgerust met een terugtreksysteem en controleer de gordel over zijn gehele lengte. Let op insnijdingen, slijtage, uitrafeling, vuil en stijfheid.
2. Controleer of de gesp en grendel goed functioneren. Verzekert u ervan of de grendelplaat niet overmatig versleten of vervormd is en of de gesp niet beschadigd is of de behuizing gebarsten.
3. Controleer de gordelspanner van de veiligheidsgordel (indien voorhanden) door de gordel uit te trekken om te zien of het in een goede staat is en of hij de gordel naar behoren afrolt en spant.
4. Controleer het weefsel van de gordel op plaatsen waar dit aan ultraviolette straling (UV) van zonlicht of aan extreem stof of vuil is blootgesteld. Als de originele kleur van het weefsel op deze plaatsen extreem verkleurd en / of vervuild is, kan de stevigheid van het weefsel aangetast zijn.
5. Controleer de metalen onderdelen aan beide zijden van de stoel. De metalen onderdelen dienen strak vast te zitten. Metalen onderdelen mogen niet ontbreken, verroest, gecorrodeerd of beschadigd zijn.

Neem contact op met uw Bobcat-dealer in verband met vervangingsonderdelen voor het veiligheidsgordelsysteem van uw machine.

Figuur 172

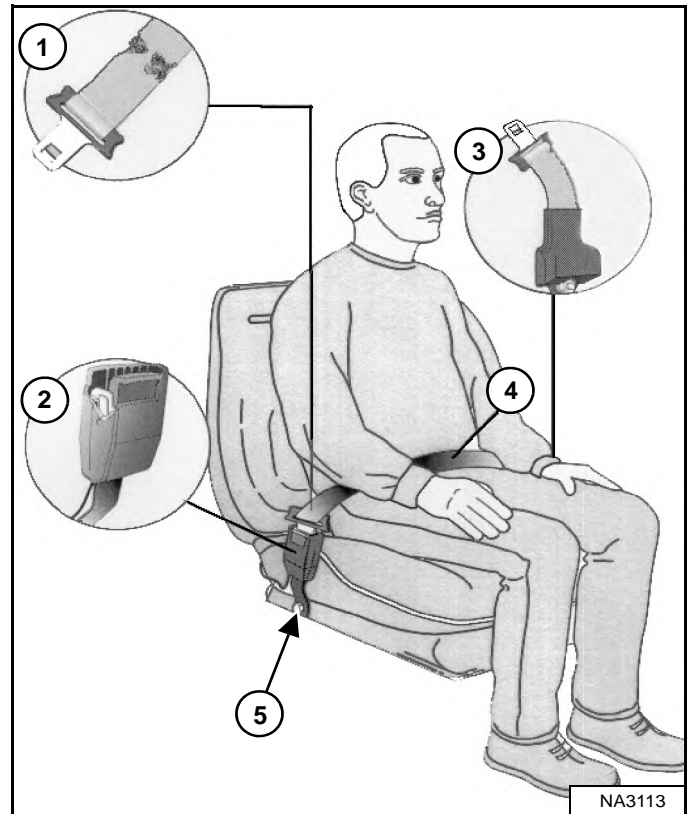

HEFARMSTEUN

Beschrijving



Voer nooit werken uit op een machine met de hefarmen omhoog tenzij deze ondersteund zijn door een goedgekeurde hefarmsteun. Zonder goedgekeurde hefarmsteun kunnen de hefarmen of aanbouwdelen naar beneden vallen en letsel of levensgevaar veroorzaken.

Herstel de hefarmsteun als hij beschadigd is of als er onderdelen ontbreken. Bij gebruik van een beschadigde of onvolledige hefarmsteun kunnen de hefarmen of aanbouwdelen naar beneden vallen en letsel of levensgevaar veroorzaken.

W-2572-0407

Figuur 173

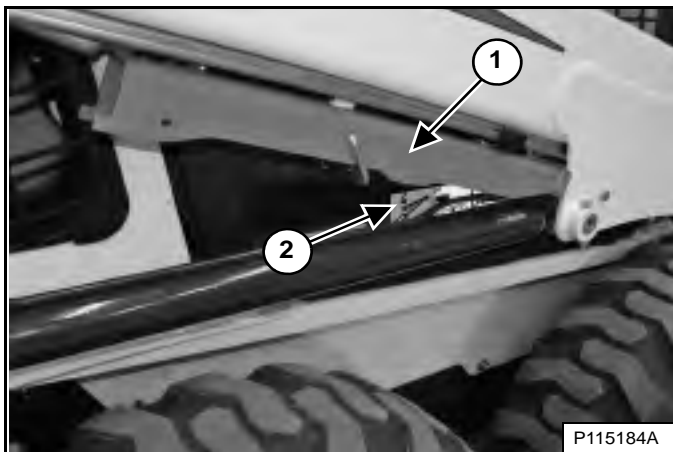

De hefarmsteun (item 1) [Figuur 173] wordt gebruikt om de hefarmen te ondersteunen wanneer u werkt aan een machine waarvan de hefarmen zijn verhoogd.

Een sticker (item 2) [Figuur 173] aan de rechterkant van de bestuurderscabine biedt instructies voor het installeren en verwijderen van de hefarmsteun.

De procedures worden op de volgende pagina's in meer detail beschreven. (Zie Monteren op pagina 142.) en (Zie Verwijderen op pagina 143.)

HEFARMONDERSTEUNING (VERVOLG)

Monteren

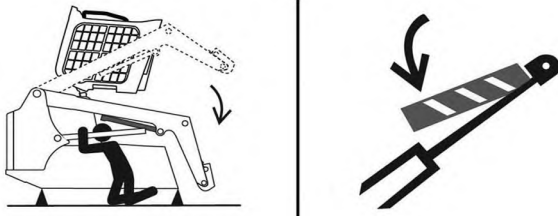

P-90328

VOORKOM LEVENSGEVAAR

- Het losmaken van een hydraulische leiding, slang, nippel of ander onderdeel kan het zakken van de hefarmen veroorzaken.
- Blijf uit dit gebied wanneer de hefarmen omhoog staan tenzij deze ondersteund zijn door een goedgekeurde hefarmsteun. Vervang indien beschadigd.

D-1009-0409

Verwijder het aanbouwdeel van de lader. (Zie Het aanbouwdeel installeren en verwijderen (Bob-Tach-hendel) op pagina 109.) **OF** (Zie Het aanbouwdeel installeren en verwijderen (hydraulische Bob-Tach) op pagina 112.)



Voordat de cabine of de hefarmen voor onderhoud omhoog worden gebracht, moeten de assteunen onder de achterkant van het frame zijn geplaatst. Wanneer de assteunen niet geïnstalleerd zijn, kan de machine achterwaarts kantelen en zo letsel of levensgevaar veroorzaken.

W-2014-0895

Figuur 174

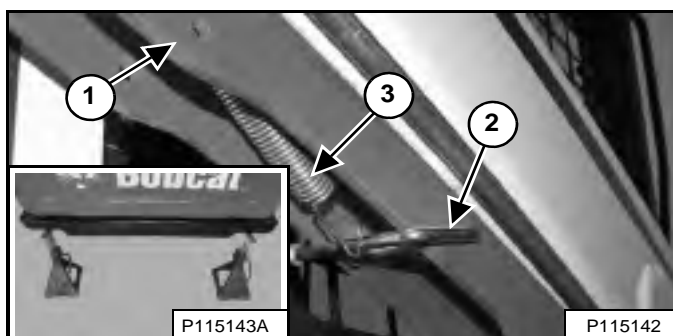

Plaats bokken onder de achterhoeken van het laderframe (inzet) [Figuur 174].

Ontkoppel de veer (item 3) van de borgpen van de hefarmsteun (item 2). Ondersteun de hefarmsteun (item 1) [Figuur 174] met uw hand en verwijder de borgpen.

Figuur 175

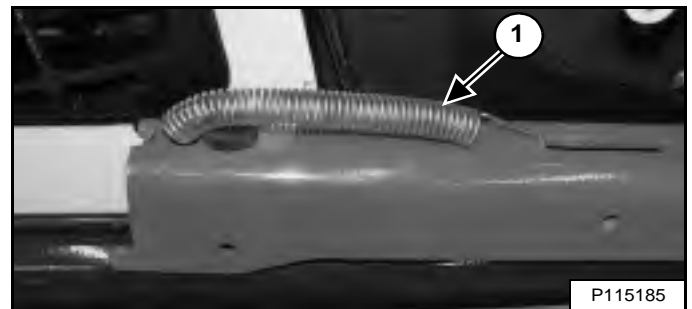

Laat het hefarmsteunstuk neer tot bovenaan de hefcilinder. Haak het vrije uiteinde van de veer (item 1) [Figuur 175] aan de hefarmsteun om storing bij de bediening van de hefarmsteun te vermijden.

Ga op de bestuurdersstoel zitten, maak de veiligheidsgordel vast en laat de stoelbeugel zakken. Start de motor.

Figuur 176

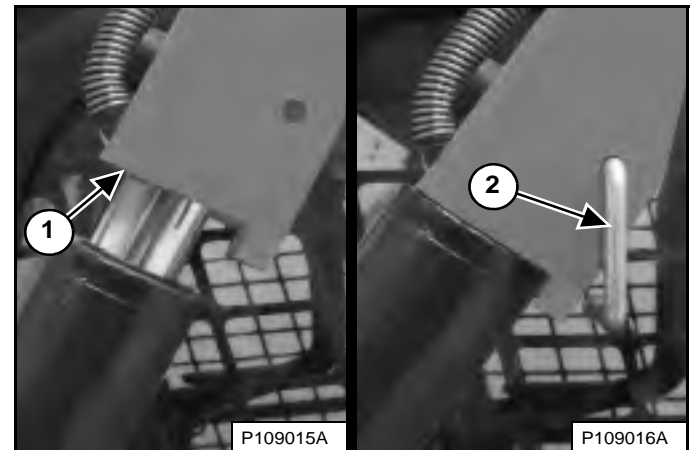

Breng de hefarmen omhoog tot de hefarmondersteuning op de stang van de hefcilinder valt (item 1) [Figuur 176].

Laat de hefarmen langzaam neer tot dat de hefarmsteun tussen de hefarmen en de hefcilinder zit.

Stop de motor, breng de stoelbeugel omhoog, maak de veiligheidsgordel los en controleer of de hef- en kantelfuncties zijn gedeactiveerd.

Steek de sluitpen (item 2) [Figuur 176] achteraan in de hefarmsteun onder de cilinderstang.

HEFARMONDERSTEUNING (VERVOLG)

Verwijderen

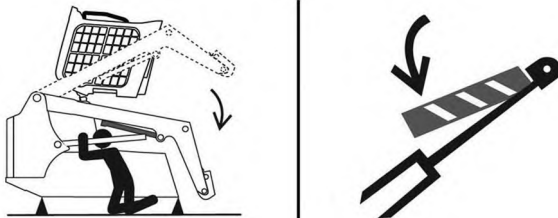

P-90328

VOORKOM LEVENSGEVAAR

- Het losmaken van een hydraulische leiding, slang, nippel of ander onderdeel kan het zakken van de hefarmen veroorzaken.
- Blijf uit dit gebied wanneer de hefarmen omhoog staan tenzij deze ondersteund zijn door een goedgekeurde hefarmsteun. Vervang indien beschadigd.

D-1009-0409

Figuur 177

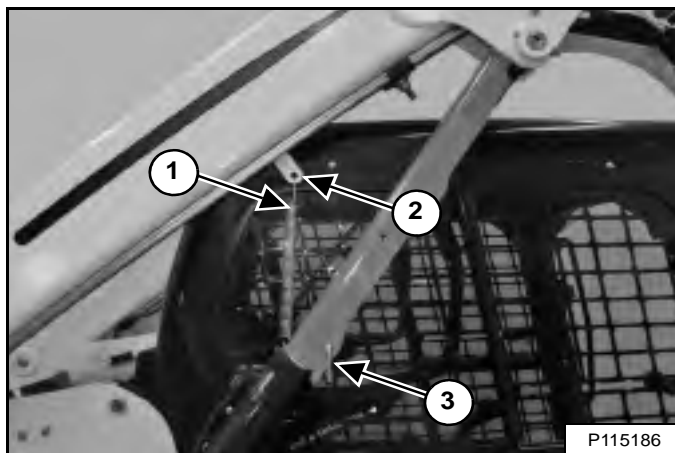

P115186

Verwijder de sluitpen (item 3) [Figuur 177] van de hefarmondersteuning.

Sluit de veer (item 1) van de hefarmsteun aan op de beugel (item 2) [Figuur 177] aan de onderzijde van de hefarm.

Ga op de bestuurdersstoel zitten, maak de veiligheidsgordel vast en laat de stoelbeugel zakken. Start de motor.

Figuur 178



P115197

Breng de hefarmen iets omhoog. De veer tilt de hefarmsteun van de stang van de hefcilinder [Figuur 178]. Laat de hefarmen volledig zakken

Stop de motor, breng de stoelbeugel omhoog, maak de veiligheidsgordel los en controleer of de hef- en kantelfuncties zijn gedeactiveerd.

Maak de veer los van de beugel.

Figuur 179

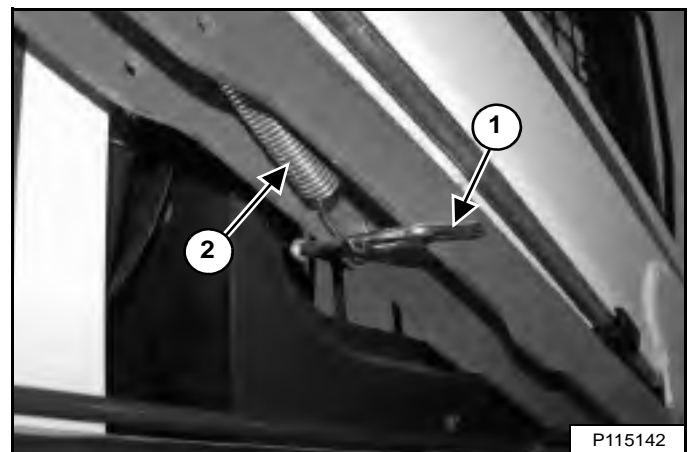

P115142

Breng de hefarmsteun omhoog tot de opbergstand en plaats de borgpen (item 1) door de hefarmsteun en de beugel. Haak de veer (item 2) [Figuur 179] aan de borgpen.

Verwijder de assteunen.

ACHTERUITRIJALARMSYSTEEM

Deze machine kan met een achteruitrijalarmstelsel zijn uitgerust.

Beschrijving

Het achteruitrijalarm zal weerklinken wanneer de bestuurder beide stuurhendels of joystick(s) in de stand achteruit beweegt. Met hydrostatische transmissies is een lichte beweging van de stuurhendels in de stand achteruit nodig, voordat het achteruitrijalarm wordt geactiveerd.

Inspectie

Raadpleeg het ONDERHOUDSSCHEMA voor het juiste onderhoudsinterval. (Zie ONDERHOUDSSCHEMA op pagina 134.)

Figuur 180

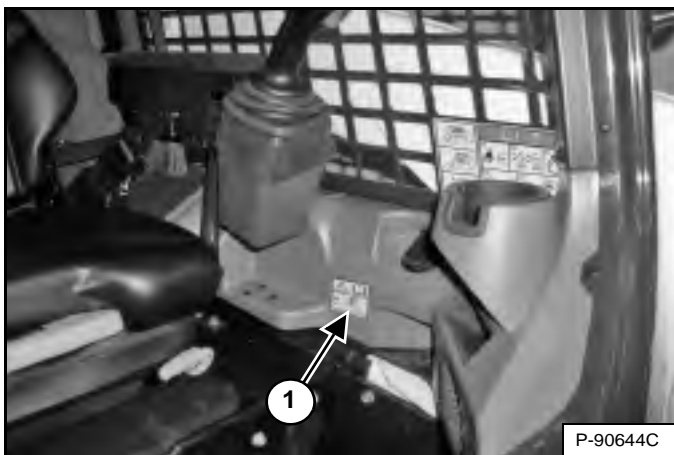

Kijk of de sticker achteruitrijalarm niet is beschadigd of ontbreekt (item 1) [Figuur 180]. Vervang indien nodig.

Ga op de stoel zitten en maak de veiligheidsgordel vast. Trek de parkeerrem aan. Klap de stoelbeugel helemaal neer. Start de motor. Druk op de knop INDRUKKEN OM LADER TE BEDIENEN. Zet de parkeerrem los.

Beweeg beide stuurhendels of de joystick(s) in de stand achteruit. Het achteruitrijalarm moet weerklinken wanneer alle wielen of beide rupskettingen achteruit draaien.

Het achteruitrijalarm bevindt zich aan de binnenzijde van de achterdeur.

Figuur 181

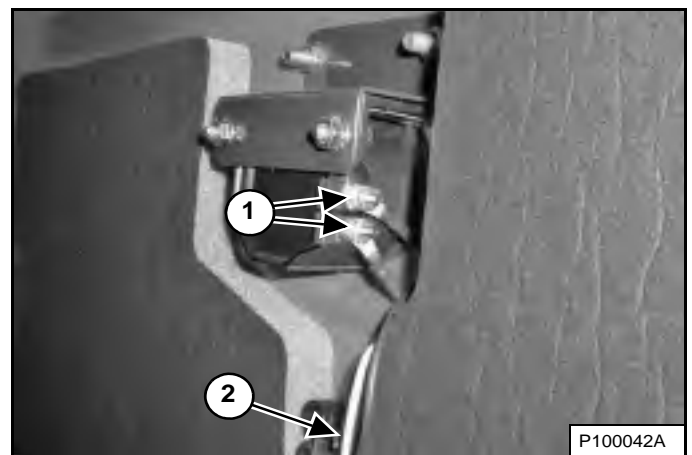

Inspecteer de elektrische verbindingen van het achteruitrijalarm (item 1) [Figuur 181], de kabelboom (item 2) [Figuur 181] en de schakelaars van het achteruitrijalarm (indien aanwezig) (item 1) [Figuur 182] op dichtheid en schade. Herstel of vervang alle beschadigde onderdelen.

Als de schakelaars van het achteruitrijalarm moeten worden afgesteld, (Zie Afstellen van de schakelstand op pagina 145.)

ACHTERUITRIJALARMSYSTEEM (VERVOLG)

Afstellen van de schakelstand

OPMERKING: Machines uitgerust met een joystick hebben geen schakelaars voor het achteruitrijalarm en kunnen niet worden afgesteld. Raadpleeg uw Bobcat-dealer voor service indien uw achteruitrijalarm niet zou weerklinken.

Standaardbedieningselementen en ACS (indien aanwezig)

Stop de motor en zet de bestuurderscabine omhoog. (Zie Opklappen op pagina 147.)

Plaats de stuurhendels in de neutrale stand.

Figuur 182

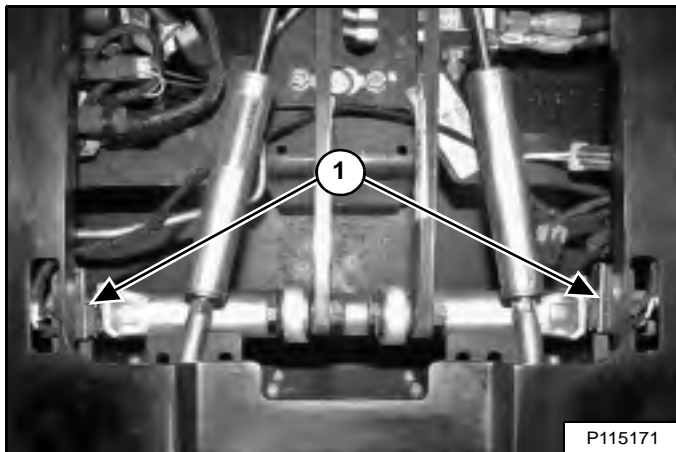

De schakelaars van het achteruitrijalarm (item 1) [Figuur 182] bevinden zich langs de stuurtuimelaars. Beide schakelaars moeten correct worden ingesteld opdat het achteruitrijalarm correct kan functioneren.

Figuur 183

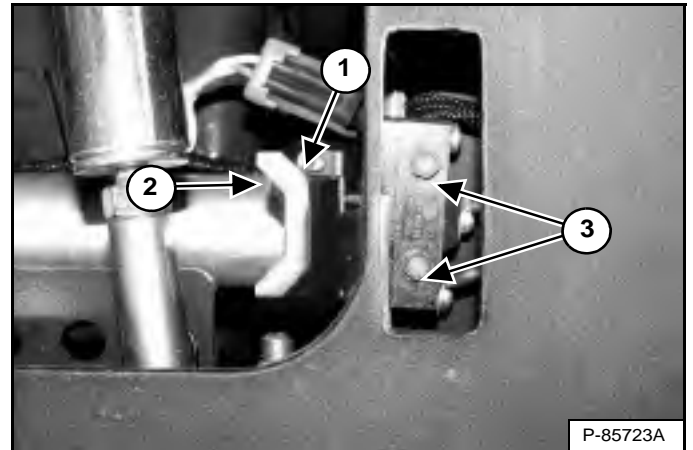

Maak de schroeven (item 3) [Figuur 183] los waarmee de schakelaar van het achteruitrijalarm is bevestigd. (Linkerzijde afgebeeld)

Positioneer de schakelaar van het achteruitrijalarm zodanig dat de rol (item 1) net contact maakt met de tuimelaar (item 2) [Figuur 183] zonder de schakelaarveer samen te drukken.

Draai de schroeven (item 3) [Figuur 183] waarmee de schakelaar aan de beugel vastzit, vast met 1,0 – 1,4 N•m (9 – 12 in-lb).

Herhaal de afstelprocedure voor de andere schakelaar.

Laat de cabine zakken.
(Zie Neerklappen op pagina 148.)

Controleer de werking van het achteruitrijalarmstelsel.
(Zie Inspectie op pagina 144.)

BESTUURDERSCABINE

Beschrijving

De Bobcat-lader heeft standaard een bestuurderscabine (ROPS en FOPS) om de bestuurder te beschermen tegen omkantelen en vallende voorwerpen. De veiligheidsgordel moet worden gedragen als bescherming bij omkantelen.

Controleer de cabine, bevestiging en hardware op beschadiging. Breng nooit wijzigingen aan de cabine aan. Vervang de cabine en de onderdelen indien beschadigd. Neem contact op met uw Bobcat-dealer voor onderdelen.

ROPS – Roll Over Protective Structure (tegen omkantelen) volgens ISO 3471, en FOPS – Falling-Object Protective Structure (tegen vallende voorwerpen) volgens ISO 3449, Niveau I. Niveau II is beschikbaar.

Niveau I

Bescherming tegen vallende bakstenen, kleine betonblokken en handgereedschap tijdens werken zoals snelwegwerkzaamheden, landschapsaanleg en andere constructiewerken.

Niveau II

Bescherming tegen vallende bomen of rotsen: voor machines die gebruikt worden bij het voorbereiden van bouwplaatsen, sloopwerkzaamheden of bosbouw.



Breng nooit veranderingen aan de cabine aan door lassen, slijpen, boren of toevoegen van aanbouwdelen, tenzij Bobcat Company hierover instructies geeft. Veranderingen aan de cabine kunnen de bescherming van de bestuurder tegen omkantelen en vallende voorwerpen tenietdoen, en zo de oorzaak zijn van letsel of levensgevaar.

W-2069-0200

Sensor cabinedeur

Deze machine kan met een cabinedeursensor zijn uitgerust.

Figuur 184

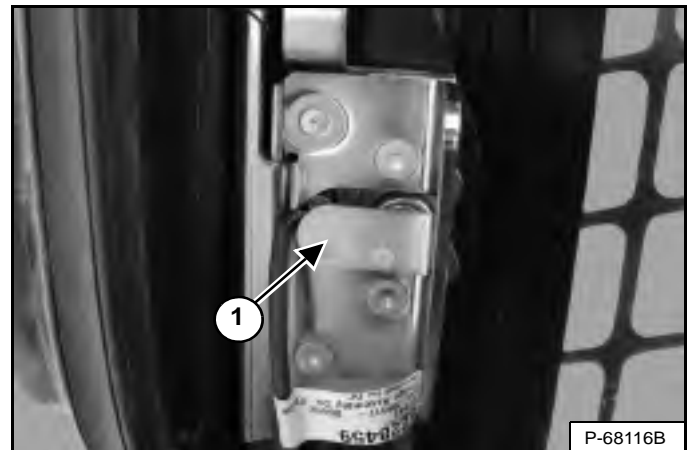

De cabinedeur heeft een sensor (item1) [Figuur 184] die de hef- en kipleppen deactiveert als de deur geopend is.

Figuur 185



Het lampje van de HEF- EN KIPKLEP (item 1) [Figuur 185] is UIT wanneer het portier gesloten is, het contact op RUN is gedraaid, de stoelbeugel is neergeklapt en de knop **INDRUKKEN OM LADER TE BEDIENEN** is ingedrukt.

Het lampje van de HEF- EN KIPKLEP (item 1) [Figuur 185] is AAN wanneer het portier open is, het contact op RUN is gedraaid, de stoelbeugel is neergeklapt en de knop **INDRUKKEN OM LADER TE BEDIENEN** is ingedrukt.

[DOOR] verschijnt in het gegevensdisplay (Item 2) [Figuur 185] wanneer het portier geopend is, het contact naar RUN is gedraaid, de stoelbeugel is neergeklapt en de knop **INDRUKKEN OM LADER TE BEDIENEN** is ingedrukt.

BESTUURDERS-CABINE (VERVOLG)

Opklappen

Leg altijd de motor stil alvorens u de cabine op- of neerklapt.

Parkeer de lader op een horizontale ondergrond. Laat de hefarmen zakken. Als de hefarmen opgeheven moeten zijn bij het opklappen van de cabine, gebruik dan een hefarmsteun. (Zie HEFARMSTEUN op pagina 141.)

! WAARSCHUWING

Voordat de cabine of de hefarmen voor onderhoud omhoog worden gebracht, moeten de assteunen onder de achterkant van het frame zijn geplaatst. Wanneer de assteunen niet geïnstalleerd zijn, kan de machine achterwaarts kantelen en zo letsel of levensgevaar veroorzaken.

W-2014-0895

Pg 148
Figura 186



Plaats bokken onder de achterkant van het laderframe [Figura 186].

Figuur 187

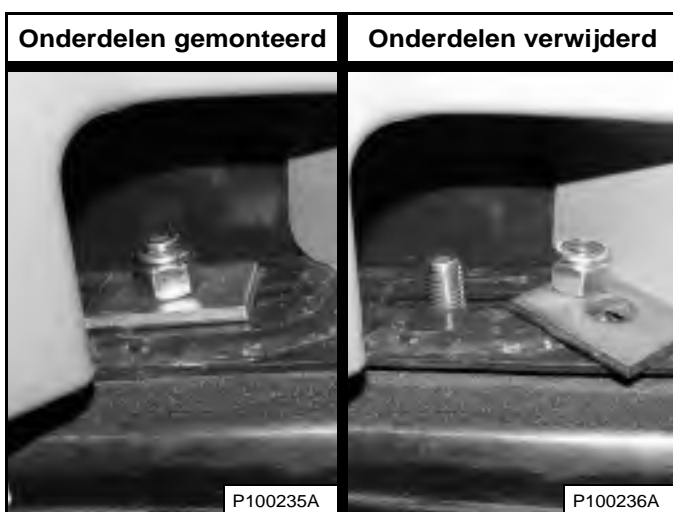

Verwijder aan weerszijde de moeren en ringen [Figuur 187] aan de voorste hoeken van de bestuurderscabine.

! WAARSCHUWING

ONVERWACHTE BEWEGINGEN VAN DE LADER, HEFARM OF HET AANBOUWDEEL DIE WORDEN VEROORZAAKT DOOR AANRAKING VAN DE CABINE MET DE BEDIENINGSORGANEN, KAN ERNSTIG LICHAAMELIJK LETSEL OF LEVENSGEVAAR VEROORZAKEN

- **STOP DE MOTOR** voordat u de cabine op- of neerklapt.

W-2758-0908

OPMERKING: Bij sommige machines kan het cabineframe in contact komen met de stuurhendels tijdens het op- of neerklappen van de cabine. De motor **MOET** worden stilgelegd voordat u de cabine op- of neerklapt.

Figuur 188



Klap de cabine langzaam op met behulp van de handgrepen en van de onderrand van de cabine [Figuur 188] tot de cabine helemaal opgeklapt is en het vergrendelmechanisme van de cabine wordt geactiveerd.

BESTUURDERS CABINE (VERVOLG)

Neerklappen

Leg altijd de motor stil alvorens u de cabine op- of neerklapt.

OPMERKING: Gebruik altijd de handgrepen om de cabine neer te laten.

Figuur 189



Trek de onderkant van de bestuurderscabine naar beneden tot deze in het vergrendelmechanisme vastklikt [Figuur 189].

OPMERKING: De cabine weegt meer als die is uitgerust met opties en toebehoren zoals een deur, verwarming en airconditioning. In dat geval kan het noodzakelijk zijn om de bestuurderscabine lichtjes op te heffen om de vergrendeling te kunnen losmaken.

! WAARSCHUWING

ONVERWACHTE BEWEGINGEN VAN DE LADER, HEFARM OF HET AANBOUWDEEL DIE WORDEN VEROORZAAKT DOOR AANRAKING VAN DE CABINE MET DE BEDIENINGSORGANEN, KAN ERNSTIG LICHAAMELIJK LETSEL OF LEVENSGEVAAR VEROORZAKEN

- STOP DE MOTOR voordat u de cabine op- of neerklapt.

W-2758-0908

OPMERKING: Bij sommige machines kan het cabineframe in contact komen met de stuurhendels tijdens het op- of neerklappen van de cabine. De motor MOET worden stilgelegd voordat u de cabine op- of neerklapt.

Ondersteun de cabine en maak het vergrendelmechanisme los (inzet) [Figuur 189]. Houd de handen uit de buurt van het vergrendelmechanisme als de cabine zich voorbij de aanslag bevindt. Gebruik beide handen om de cabine helemaal te laten zakken.

! WAARSCHUWING

U KUNT ZICH VERWONDEN AAN KLEMPUNTEN. Houd de handen uit de buurt van het vergrendelmechanisme als de cabine zich voorbij de aanslag bevindt.

W-2469-0803

Figuur 190

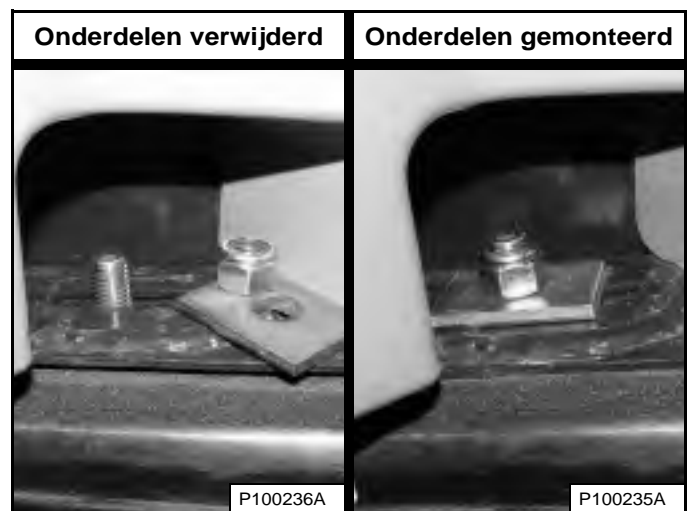

Plaats de moeren en ringen terug (aan weerszijden) [Figuur 190].

Draai de moeren vast met een aanhaalmoment van 54 – 61 N•m (40 – 45 ft.-lb.).

Verwijder de bokken.

ACHTERDEUR (ACHTERKLEP)

Openen en sluiten

Figuur 191

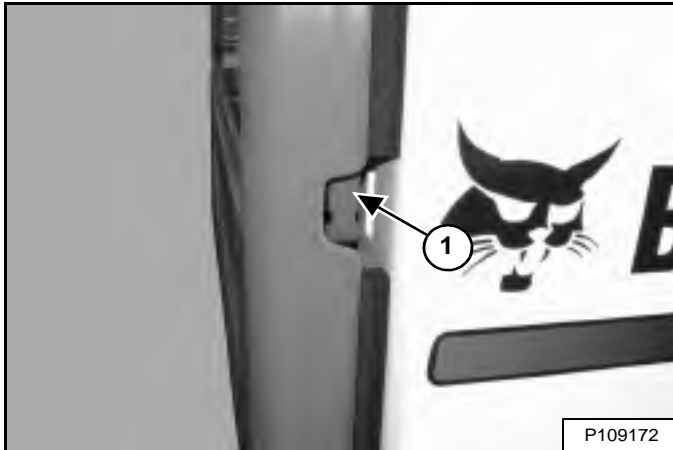

Steek uw vingers in de opening aan de rechterkant van de achterdeur en trek aan de pal (item 1) [Figuur 191]. Open de achterdeur.

De achterdeur is uitgerust met een stopaanslag op de bovenste scharnier.

Figuur 192

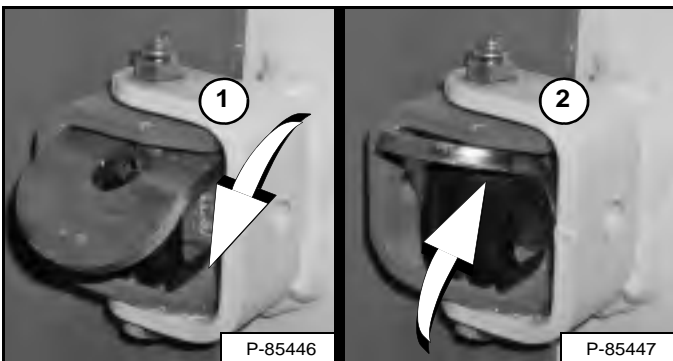

Breng de deurstop in actieve stand (item 1) om de deur open te houden. Duw de deurstop omhoog (item 2) [Figuur 192] en laat de deur dichtgaan.

WAARSCHUWING

Houd de achterdeur gesloten wanneer u de machine bedient. Zo niet kunnen omstanders ernstige verwondingen oplopen.

W-2020-1285

Sluit de achterdeur.

De klink afstellen

Figuur 193

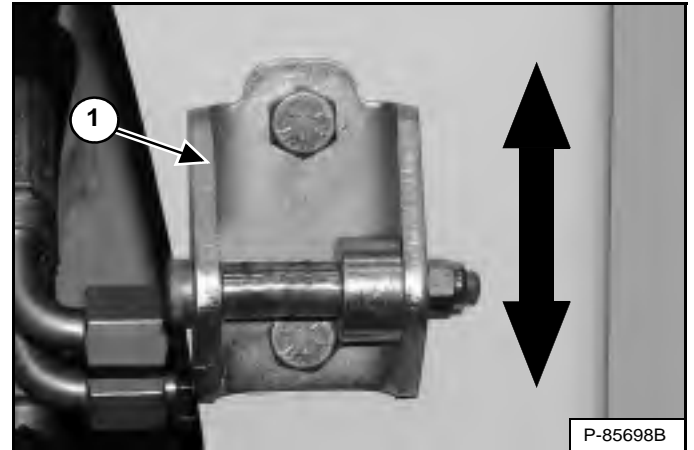

U kunt de slagpin van de deurklink (item 1) [Figuur 193] omhoog of omlaag zetten om deze uit te lijnen met de deurklink.

Sluit de achterdeur alvorens de lader te bedienen.

ACHTERROOSTER

Verwijderen

Zet de motor af en open de achterdeur.

Figuur 194

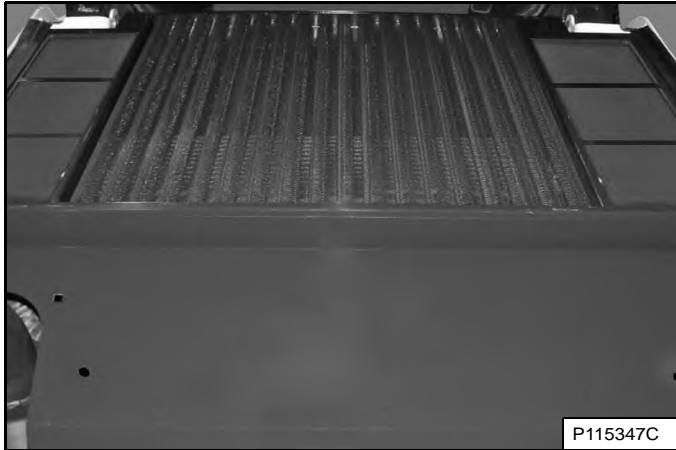

Hef het achterrooster omhoog en trek eraan om deze uit de lader te halen **[Figuur 194]**.

Monteren

Figuur 195

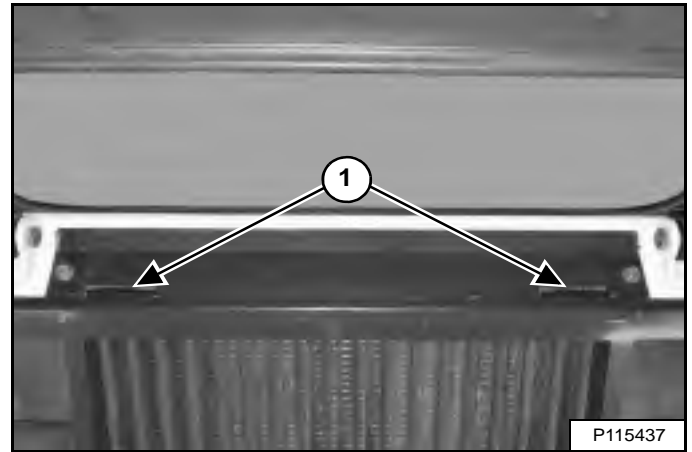

De voorste rand van het achterrooster heeft twee lipjes die in de gleuven passen van het laderframe (item 1) **[Figuur 195]**. Plaats de lipjes in de gleuven en doe het achterrooster omlaag.

Sluit de achterdeur.

VERWARMINGS-, VENTILATIE- EN AIRCONDITIONINGSYSTEEM (HVAC)

Deze machine kan met cabineverwarming of een HVAC-systeem zijn uitgerust.

Filters

Raadpleeg het ONDERHOUDSSCHEMA voor het juiste onderhoudsinterval.
(Zie ONDERHOUDSSCHEMA op pagina 134.)

Filters voor verse lucht

Figuur 196

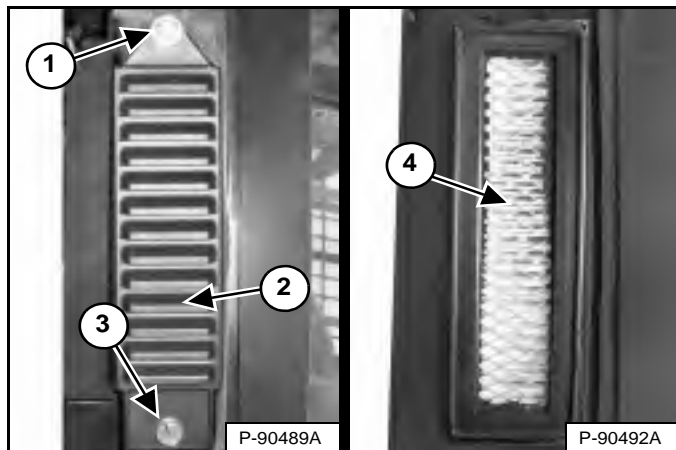

De filters voor verse lucht bevinden zich achter de zijruiten aan de buitenzijde van de bestuurderscabine. (Rechterzijde weergegeven) Verwijder de bevestigingsschroeven (Item 3) en het filterdeksel (Item 2) [Figuur 196]. (Hefarmen omhoog voor meer lichtinval.)

OPMERKING: draai de bovenste bout van het filterdeksel los (item 1) [Figuur 196] om de deksel te verwijderen en plaatsen indien uitgerust met de luchtfilterset voor deeltjes met hoge-efficiëntie (HEPA).

Schud het filter (item 4) [Figuur 196] uit of gebruik perslucht met lage druk om eventueel vuil te verwijderen. Deze procedure kan meerdere malen herhaald worden voordat de vervanging zich opdringt. Monteer het filter, het filterdeksel en de borgschroef.

Hercirculatiefilter

Figuur 197

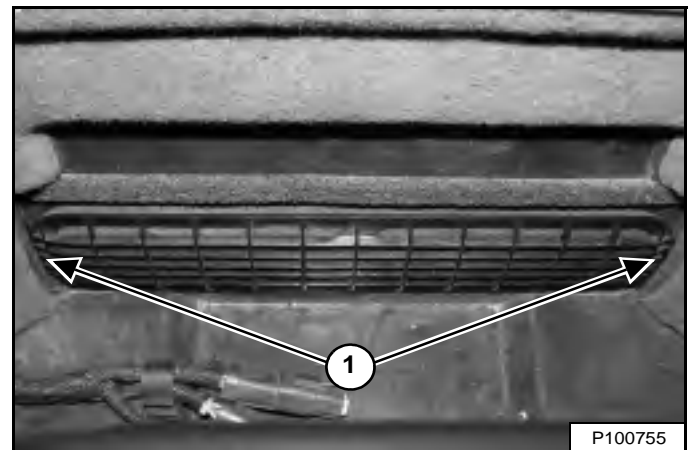

Het hercirculatiefilter bevindt zich achter de bestuurdersstoel binnenin de bestuurderscabine. Het filterdeksel wordt op zijn plaats gehouden met drie klemmen. Trek aan weerszijden aan het deksel (item 1) [Figuur 197] om deze te verwijderen.

Spoel het filter af met water of gebruik een stofzuiger om deze te reinigen. Gebruik geen oplosmiddelen.

Breng de klemmen op het filterdeksel in lijn met de bijbehorende gleuven en duw het deksel op zijn plaats.

VERWARMINGS-, VENTILATIE- EN AIRCONDITIONINGSYSTEEM (HVAC) (VERVOLG)

Verdamper van de airconditioning/verwarmingselement

Raadpleeg het ONDERHOUDSSCHEMA voor het juiste onderhoudsinterval. (Zie ONDERHOUDSSCHEMA op pagina 134.)

Stop de motor en zet de bestuurderscabine omhoog. (Zie Opklappen op pagina 147.)

Figuur 198

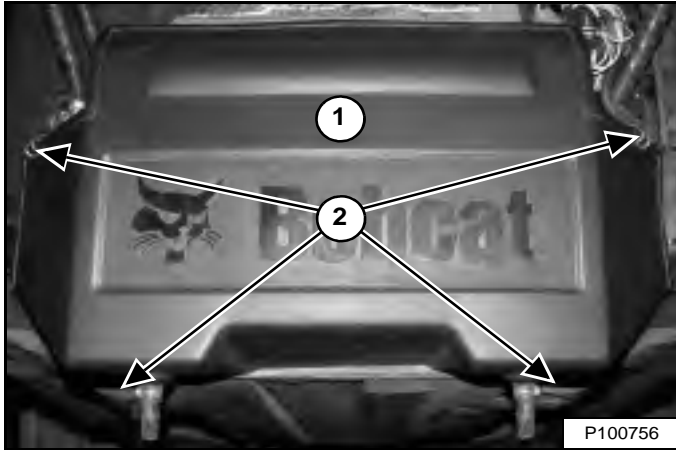

Haak de lipjes van het deksel (item 2) open en verwijder het deksel (item 1) [Figuur 198].

Figuur 199

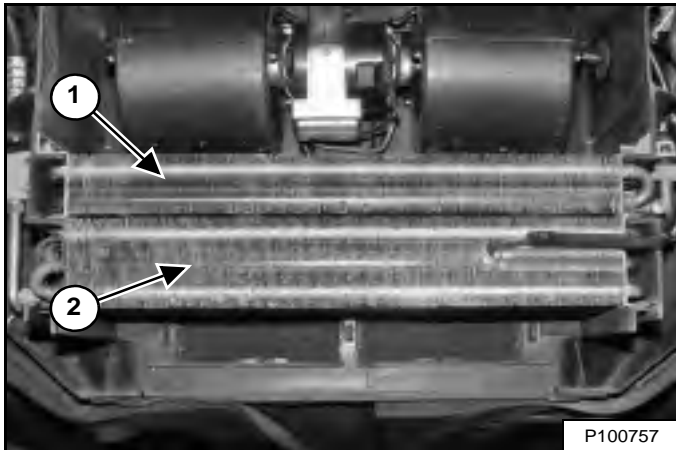

Verwijder met behulp van perslucht of water eventueel vuil van het verwarmingselement (item 1) en de verdamper (item 2) [Figuur 199].

Figuur 200

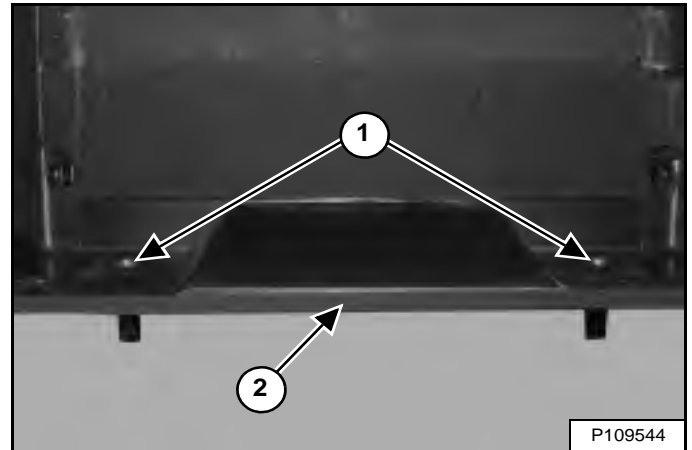

Reinig de afvoeren van de luchtverdeelkamer (item 1) [Figuur 200] om er zeker van te zijn dat ze niet verstopt zijn met vuil.

Controleer de afdichting van de kap (item 2) [Figuur 200] op barsten en scheuren. Zorg ervoor dat de afdichting goed is aangebracht op de gehele kap. Neem contact op met uw Bobcat-dealer voor een vervangende afdichting.

Figuur 201

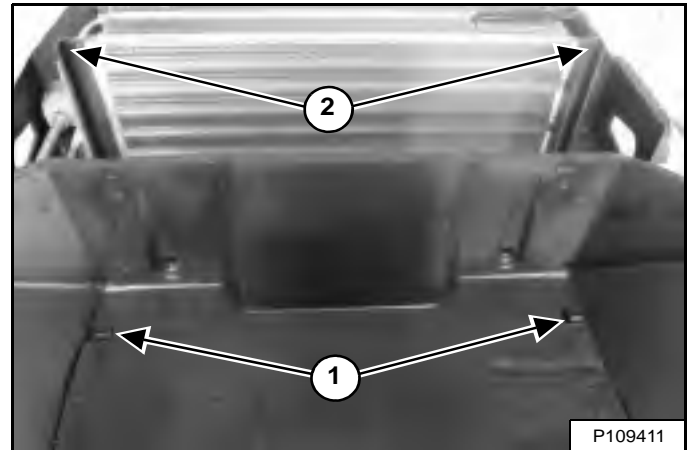

OPMERKING: de asogen (item 1) passen in de hoofdstenen (item 2) [Figuur 201] als de kap is geïnstalleerd. Vervorming van de kap wijst erop dat ze niet in de goede positie zijn.

VERWARMINGS-, VENTILATIE- EN AIRCONDITIONINGSYSTEEM (HVAC) (VERVOLG)

Verdampers van de airconditioning/verwarmingselement (Vervolg)

OPMERKING: onjuiste installatie van de kap kan de afdichting beschadigen, wat mogelijk kan leiden tot niet werken van de HVAC-onderdelen. Voer de volgende stappen uit in de gegeven volgorde om schade aan de afdichting van de kap te voorkomen.

Figuur 202

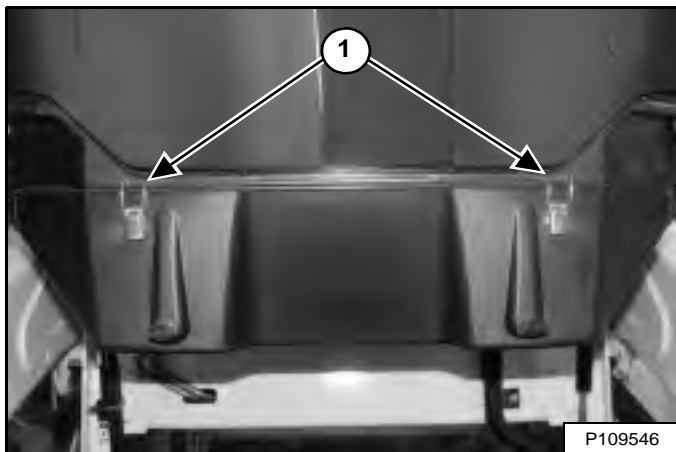

1. Houd de kap op zijn plaats en maak de twee vergrendelingen vast (item 1) [Figuur 202].

Figuur 203

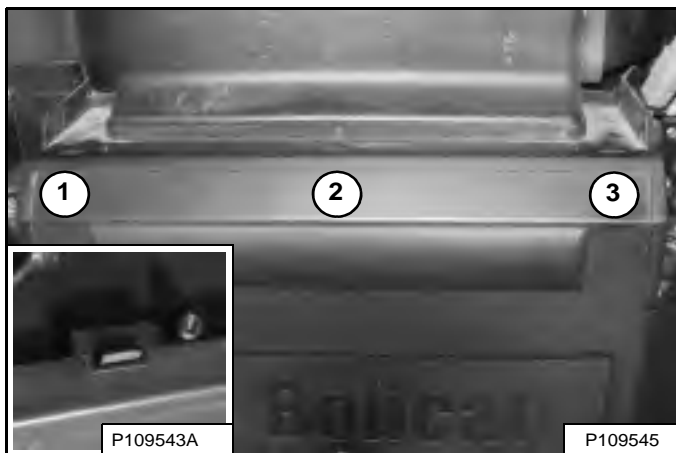

2. Duw de kap op drie plaatsen omhoog (items 1, 2 en 3) tot de openingen in de lippen klikken. Deze opening (inzet) [Figuur 203] is juist vastgemaakt.

Figuur 204



3. Maak de twee overgebleven vergrendelingen vast (item 1) [Figuur 204].

OPMERKING: controleer goed of de kap en de afdichting van de kap niet vervormd zijn. De kap moet perfect afgedicht zijn zonder openingen.

Laat de cabine zakken. (Zie Neerklappen op pagina 148.)

Condensator van de airconditioning

De condensator dient gelijktijdig gereinigd te worden met de koeler van de hydraulische vloeistof en de radiator. (Zie Reiniging op pagina 164.)

Smering van de airconditioning

Bedien de airconditioning iedere week circa 5 minuten om de inwendige onderdelen te smeren.

Problemen oplossen

Controleer de zekering wanneer de ventilator niet werkt of wanneer de airconditioning niet wordt ingeschakeld. (Zie Lokalisatie en identificatie van zekeringen en relais op pagina 169.) Wanneer het airconditioningsysteem warme lucht rond blaast dient de koelvloeistof wellicht bijgevuld te worden.

MOTORLUCHTREINIGER

Vervangen van filters

Figuur 205



Vervang de luchtfilters alleen wanneer dit nodig is. De service-indicator (item 1) zal KNIPPEREN. Druk op de informatietoets (item 3) totdat de servicecodes op het gegevensdisplay verschijnen. Servicecode **[M0117]** (LuchtfILTER verstopt) verschijnt op het display (item 2) **[Figuur 205]** wanneer het luchtfILTER vervangen moet worden.

Vervang het binnenfilter elke tweede keer dat het buitenfilter wordt vervangen.

Buitenfilter

Stop de motor, open de achterdeur en verwijder het achterrooster. (Zie ACHTERROOSTER op pagina 150.)

Figuur 206

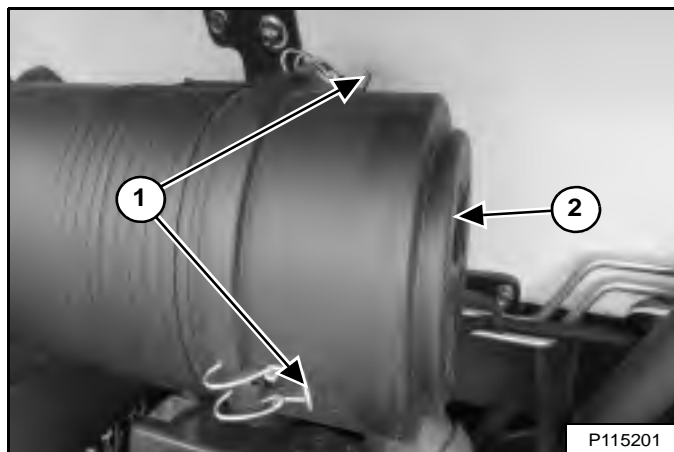

Open drie klemmen (item 1) en verwijder het deksel (item 2) **[Figuur 206]**. (Een van de klemmen wordt niet weergegeven op de afbeelding.)

Figuur 207

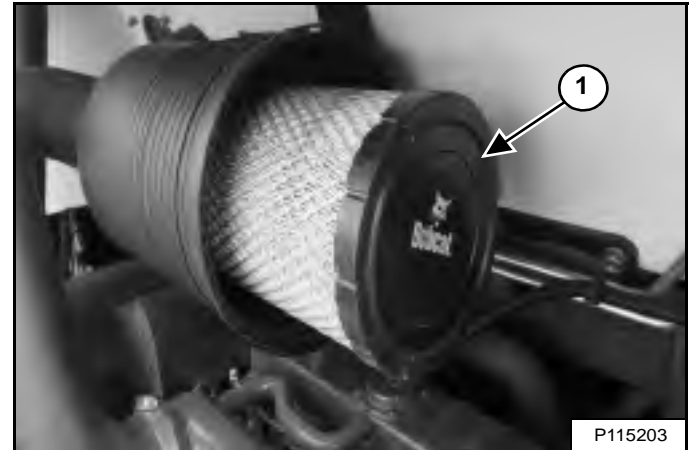

Verwijder het buitenfilter (item 1) **[Figuur 207]** en gooi het weg.

OPMERKING: Controleer of de filterbehuizing vrij is van vuil en afvaldeeltjes. Controleer of alle afdichtvlakken schoon zijn. Gebruik GEEN perslucht.

Plaats een nieuw buitenfilter. Druk het filter naar binnen tot het filter contact maakt met de onderzijde van de behuizing.

Monteer het filterdeksel en zet drie klemmen vast **[Figuur 206]**.

Plaats het achterrooster terug en sluit de achterdeur.

MOTORLUCHTREINIGER (VERVOLG)

Vervangen van filters (vervolg)

Binnenfilter

Vervang het binnenfilter alleen in de volgende gevallen:

- Vervang het binnenfilter elke *tweede* keer dat het buitenfilter wordt vervangen.
- Start de motor en laat deze op volle toeren draaien nadat het buitenfilter is vervangen. Als onderhoudscode **[M0117]** (luchtfiler verstopt) blijft verschijnen op het display, vervang dan het binnenfilter.

Stop de motor, open de achterdeur en verwijder het achterrooster. (Zie ACHTERROOSTER op pagina 150.)

Verwijder de kap **[Figuur 206]** en het buitenfilter **[Figuur 207]**.

Figuur 208

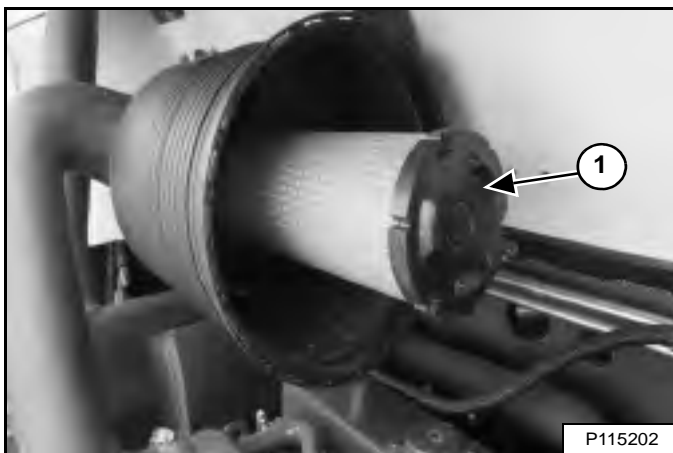

Verwijder het binnenfilter (item 1) **[Figuur 208]**.

OPMERKING: Controleer of de filterbehuizing vrij is van vuil en afvaldeeltjes. Controleer of alle afdichtvlakken schoon zijn. Gebruik **GEEN** perslucht.

Plaats een nieuw binnenfilter. Druk het filter naar binnen tot het filter contact maakt met de onderzijde van de behuizing.

Plaats de buitenfilter **[Figuur 207]**.

Figuur 209

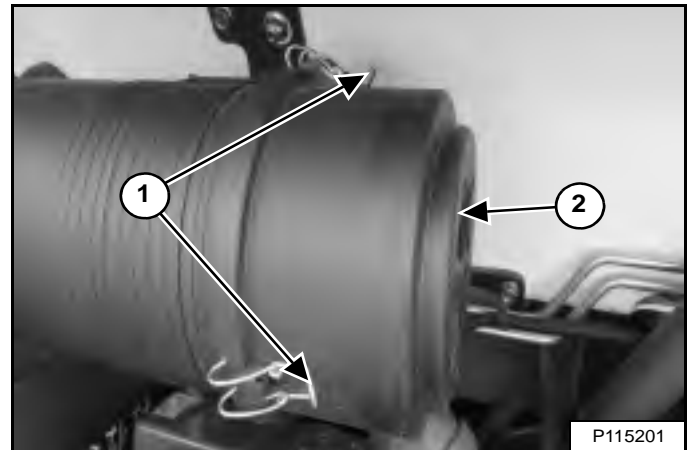

Monteer het deksel (item 2) en zet drie klemmen (item 1) **[Figuur 209]** vast. (Een van de klemmen wordt niet weergegeven op de afbeelding.)

Plaats het achterrooster terug en sluit de achterdeur.



BRANDSTOFSYSTEEM

Brandstofspecificaties

Er moet (ultra) laagzwavelige dieselbrandstof worden gebruikt voor deze machine. Laagzwavelige dieselbrandstof bevat maximum 500 mg/kg (500 ppm) zwavel. Ultralaagzwavelige dieselbrandstof bevat maximum 15 mg/kg (15 ppm) zwavel.

Gebruik uitsluitend schone dieselbrandstof van goede kwaliteit, graad nr. 2-D of graad nr. 1-D.

Onderstaande gegevens vormen een leidraad voor het gebruik van additieven om bevriezing van de brandstof te vermijden:

TEMPERATUUR	GRAAD 2-D	GRAAD 1-D
Boven -9°C (+15°F)	100%	0%
Tot -21°C (-20,56°F)	50%	50%
Onder -21°C (-20,56°F)	0%	100%

OPMERKING: Neem contact op met uw plaatselijke brandstofleverancier voor speciale aanbevelingen voor uw regio.

OPMERKING: In deze machine kan ook een biodieselmengsel gebruikt worden. Biodieselmengsel mag niet meer dan vijf procent biodiesel bevatten gemengd met laagzwavelige of ultralaagzwavelige minerale diesel. Dit biodieselmengsel wordt doorgaans aangeduid als B5 gemengde dieselolie. Biodieselmengsel B5 moet voldoen aan de specificaties van ASTM D975 (VS-norm) of EN590 (EU-norm).

Biodieselmengsel

Biodieselmengsel heeft unieke kwaliteiten waarmee rekening moet worden gehouden alvorens het in deze machine te gebruiken:

- Koude weersomstandigheden kunnen verstopping van het brandstofsysteem en startmoeilijkheden veroorzaken.
- Biodieselmengsel is een uitstekend medium voor de ontwikkeling van en verontreiniging met microben, hetgeen corrosie en verstopping van het brandstofsysteem kan veroorzaken.
- Het gebruik van biodieselmengsel kan vroegtijdige slijtage van onderdelen van het brandstofsysteem, zoals verstopte brandstoffilters en aangetaste brandstofleidingen, veroorzaken.
- Er kunnen kortere onderhoudsintervallen nodig zijn, zoals het reinigen van het brandstofsysteem en het vervangen van brandstoffilters en -leidingen.
- Het gebruik van gemengde biodiesel met meer dan vijf procent biodiesel kan de levensduur van slang- en buisleidingen, injectoren, injectiepompen en afdichtingen verkorten en deze onderdelen aantasten.

Leef de volgende richtlijnen na indien biodieselmengsel wordt gebruikt:

- Zorg ervoor dat de brandstoftank altijd zo vol mogelijk is om vochtophoping in de tank te voorkomen.
- Controleer of de dop van de brandstoftank goed vastzit.
- Verwijder alle gemorste brandstof onmiddellijk van gelakte oppervlakken, want biodieselmengsel kan dergelijke oppervlakken beschadigen.
- Tap dagelijks alle water uit het brandstoffilter af alvorens de machine te gebruiken.
- Overschrijd het verversingsinterval van de motorolie niet. Bij verlenging van de olieerversingsintervallen kan motorschade ontstaan.
- Alvorens het voertuig op te slaan maakt u de brandstoftank leeg en vult u deze vervolgens met 100% minerale diesel en brandstofstabilisator. Laat daarna de motor gedurende minstens 30 minuten draaien.

OPMERKING: Biodieselmengsel is niet stabiel op lange termijn en mag niet langer dan drie maanden worden opgeslagen.

BRANDSTOFSYSTEEM (VERVOLG)

De brandstoftank vullen



VOORKOM LETSEL OF LEVENSGEVAAR

Stop de motor en laat hem afkoelen voordat u brandstof bijtankt. Roken is ten strengste verboden! Negeren van deze waarschuwingen kan tot brand of explosies leiden.

W-2063-0807

Zet de motor af en open de achterdeur.

Figuur 210

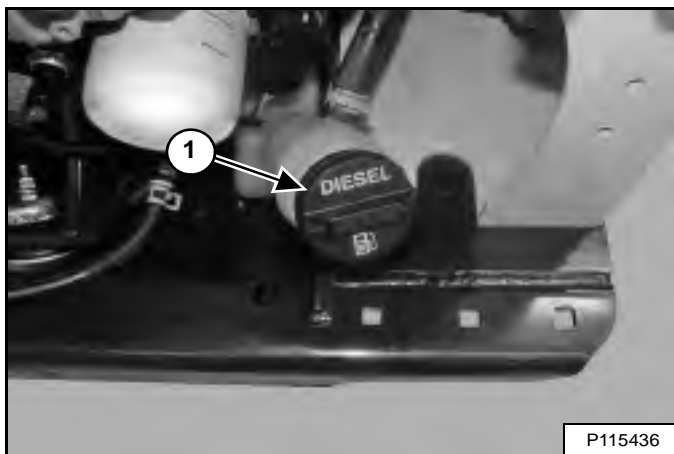

Verwijder de brandstofdop (item 1) [Figuur 210].

Figuur 211

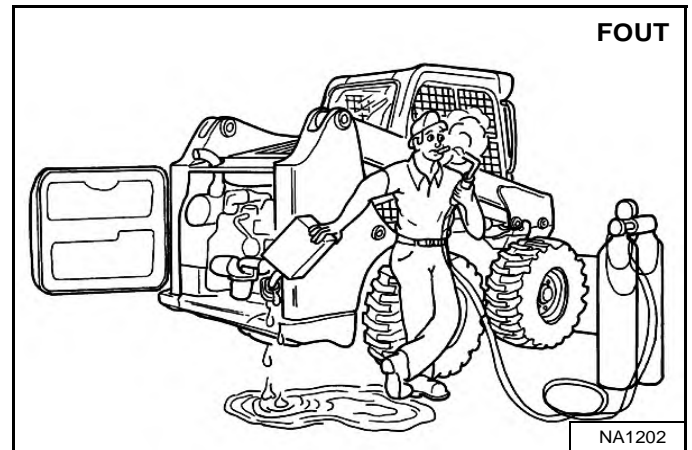

Gebruik een schone, goedgekeurde bus om brandstof met de juiste specificaties bij te vullen. Vul alleen brandstof bij op een plaats met vrije luchtcirculatie en waar geen open vuur of vonken voorkomen. **ROKEN VERBODEN** [Figuur 211].

Plaats de brandstofdop (item 1) terug en draai deze goed vast [Figuur 210].

OPMERKING: De brandstofdop moet vastgedraaid te worden tot de dop klikt.

Sluit de achterdeur.



VOORKOM LETSEL OF LEVENSGEVAAR

Veeg gemorste brandstof of olie steeds weg. Houd hitte, vlammen, vonken of brandende rookwaren weg van brandstof en olie. De omgang met brandstoffen vereist een voorzichtige en zorgvuldige handelwijze (explosie- en brandgevaar).

W-2103-0508

BRANDSTOFSYSTEEM (VERVOLG)

Brandstoffilters

Water verwijderen

Raadpleeg het ONDERHOUDSSCHEMA voor het juiste onderhoudsinterval. (Zie ONDERHOUDSSCHEMA op pagina 134.)

Zet de motor af en open de achterdeur.

Figuur 212

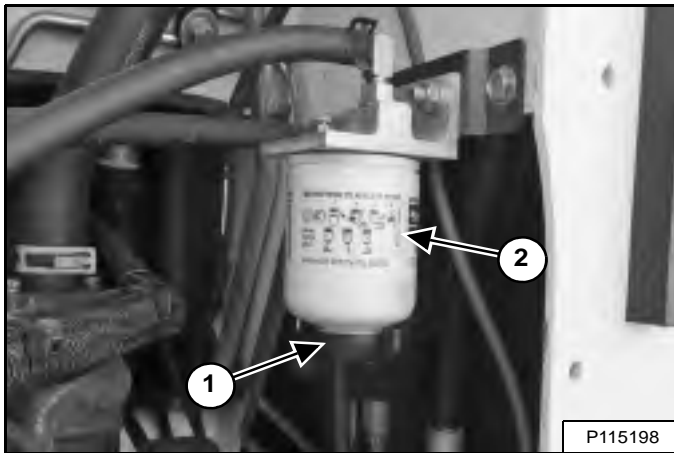

Draai de aftapplug los (item 1) [Figuur 212] aan de onderkant van het filterelement om opgesloten water uit het filter te verwijderen.

Draai de aftapplug goed vast.

! WAARSCHUWING

VOORKOM LETSEL OF LEVENSGEVAAR

Veeg gemorste brandstof of olie steeds weg. Houd hitte, vlammen, vonken of brandende rookwaren weg van brandstof en olie. De omgang met brandstoffen vereist een voorzichtige en zorgvuldige handelwijze (explosie- en brandgevaar).

W-2103-0508

Sluit de achterdeur.

Opdraaibaar filter vervangen

Raadpleeg het ONDERHOUDSSCHEMA voor het juiste onderhoudsinterval. (Zie ONDERHOUDSSCHEMA op pagina 134.)

Zet de motor af en open de achterdeur.

Verwijder het brandstoffilter (item 2) [Figuur 212].

Maak de ruimte rond het filter schoon. Smeer schone olie op de afdichting van het nieuwe filterpatroon. Monteer de filter en draai deze met de hand vast.

Ontlucht het brandstofsysteem.

(Zie Het brandstofsysteem ontlichten op pagina 160.)

! WAARSCHUWING

VOORKOM LETSEL OF LEVENSGEVAAR

Veeg gemorste brandstof of olie steeds weg. Houd hitte, vlammen, vonken of brandende rookwaren weg van brandstof en olie. De omgang met brandstoffen vereist een voorzichtige en zorgvuldige handelwijze (explosie- en brandgevaar).

W-2103-0508

Sluit de achterdeur.

Start de motor en laat deze gedurende een minuut draaien.

! WAARSCHUWING

VOORKOM LETSEL OF LEVENSGEVAAR

Dieselbrandstof of hydraulische vloeistof onder druk kan huid of ogen binnendringen en leiden tot ernstige letsels of levensgevaar. Vloeistoflekken onder druk kunnen onzichtbaar zijn. Gebruik een stuk karton of hout om lekken op te sporen. Bescherm de handen met handschoenen. Draag een veiligheidsbril. Raadpleeg onmiddellijk een arts indien de vloeistof in contact komt met de huid of de ogen.

W-2072-NL-0909

Stop de motor en controleer het filter op lekken.

BRANDSTOFSYSTEEM (VERVOLG)

Brandstoffilters (vervolg)

Deze machine kan uitgerust zijn met een in-line brandstoffilter.

De in-line filter vervangen

Raadpleeg het ONDERHOUDSSCHEMA voor het juiste onderhoudsinterval. (Zie ONDERHOUDSSCHEMA op pagina 134.)

Zet de motor af en open de achterdeur.

Figuur 213

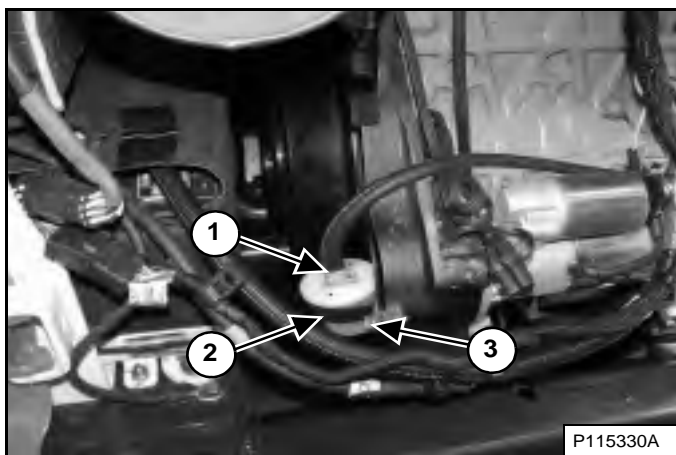

Draai de bout van de bescherming van de aandrijfriem los (item 3) **[Figuur 213]**.

OPMERKING: klem de uiteinden van de bovenste en onderste slangen dicht om te voorkomen dat er brandstof lekt terwijl de slangen zijn losgekoppeld van het filter.

Verwijder de bovenste en onderste slangklemmen (item 1) **[Figuur 213]** en verwijder de slangen van het filter. (De onderste klem wordt niet weergegeven op de afbeelding.)

Verwijder de in-line brandstoffilter van de filterklem (item 2) **[Figuur 213]**.

Installeer de nieuwe filter op de klem (Item 2) en draai de bout van de bescherming van de aandrijfriem (item 3) aan. Plaats slangen en slangklemmen (item 1) **[Figuur 213]** op het filter. Verwijder gereedschap dat gebruikt wordt om de bovenste en onderste slangen af te klemmen.

Ontlucht het brandstofsysteem. (Zie Het brandstofsysteem ontlichten op pagina 160.)

WAARSCHUWING

VOORKOM LETSEL OF LEVENSGEVAAR

Veeg gemorste brandstof of olie steeds weg. Houd hitte, vlammen, vonken of brandende rookwaren weg van brandstof en olie. De omgang met brandstoffen vereist een voorzichtige en zorgvuldige handelwijze (ontploffings- en brandgevaar).

W-2103-0508

Sluit de achterdeur.

Start de motor en laat deze gedurende een minuut draaien.

WAARSCHUWING

VOORKOM LETSEL OF LEVENSGEVAAR

Dieselbrandstof of hydraulische vloeistof onder druk kunnen huid of ogen binnendringen en leiden tot ernstige letsels of levensgevaar. Vloeistoflekken onder druk kunnen onzichtbaar zijn. Gebruik een stuk karton of hout om lekken op te sporen. Bescherm uw handen met handschoenen. Draag een veiligheidsbril. Raadpleeg onmiddellijk een arts bij huidcontact en contact van de ogen met de vloeistof.

W-2072-NL-0909

Stop de motor en controleer het filter op lekken.

BRANDSTOFSYSTEEM (VERVOLG)

Het brandstofsysteem ontluichten

Na vervanging van de filters of wanneer de brandstoftank helemaal leeg is geweest, moet de lucht uit het brandstofcircuit verwijderd worden voordat de motor gestart wordt.

WAARSCHUWING

VOORKOM LETSEL OF LEVENSGEVAAR

Dieselbrandstof of hydraulische vloeistof onder druk kan huid of ogen binnendringen en leiden tot ernstige letsels of levensgevaar. Vloeistoflekken onder druk kunnen onzichtbaar zijn. Gebruik een stuk karton of hout om lekken op te sporen. Bescherm de handen met handschoenen. Draag een veiligheidsbril. Raadpleeg onmiddellijk een arts indien de vloeistof in contact komt met de huid of de ogen.

W-2072-NL-0909

Figuur 214

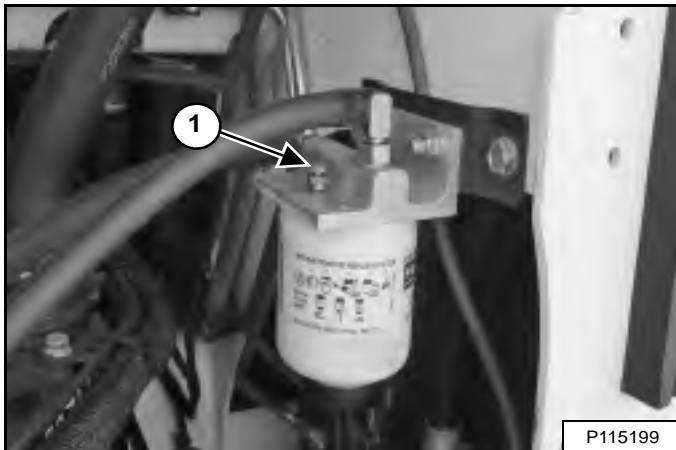

Open de luchtafvoerstop (item 1) [Figuur 214] op het brandstoffilter.

Figuur 215

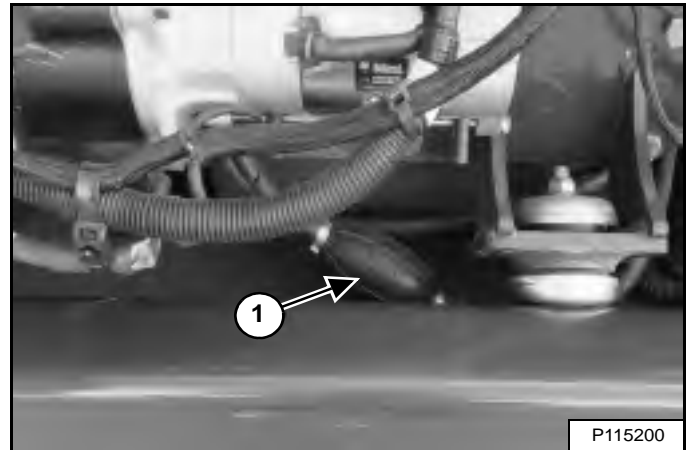

Knijp de handpomp (aanzetpeer) (item 1) [Figuur 215] tot de brandstof zonder luchtbelletjes uit de ontluichter vloeit.

Sluit de ontluichter (item 1) [Figuur 214].

WAARSCHUWING

VOORKOM LETSEL OF LEVENSGEVAAR

Veeg gemorste brandstof of olie steeds weg. Houd hitte, vlammen, vonken of brandende rookwaren weg van brandstof en olie. De omgang met brandstoffen vereist een voorzichtige en zorgvuldige handelwijze (explosie- en brandgevaar).

W-2103-0508

SMEERCIRCUIT VAN DE MOTOR

Motorolie controleren en toevoegen

Controleer dagelijks het oliepeil voordat u de motor start om het werk aan te vatten.

Figuur 216

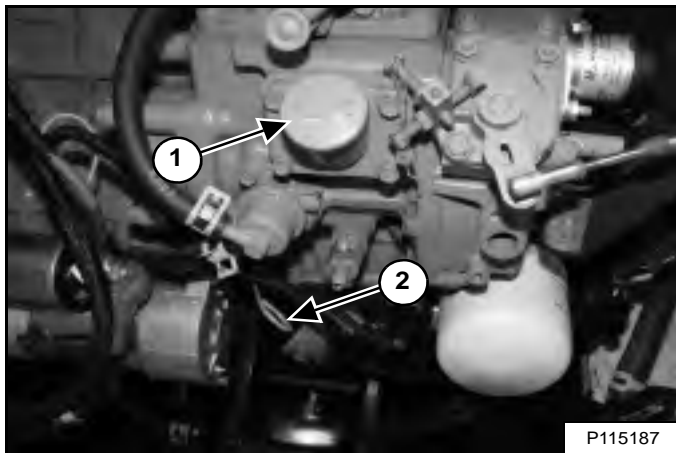

Parkeer de lader op een horizontaal oppervlak. Stop de motor. Open de achterdeur en verwijder de peilstok (item 2) [Figuur 216].

Houd het oliepeil tussen de merktekens op de peilstok. Vul niet tot het reservoir overloopt.

Verwijder de olievuldop (item 1) om [Figuur 216] om motorolie toe te voegen.



VOORKOM LETSEL OF LEVENSGEVAAR

Veeg gemorste brandstof of olie steeds weg. Houd hitte, vlammen, vonken of brandende rookwaren weg van brandstof en olie. De omgang met brandstoffen vereist een voorzichtige en zorgvuldige handelwijze (explosie- en brandgevaar).

W-2103-0508

Sluit de achterdeur.

Motorolietabel

Figuur 217

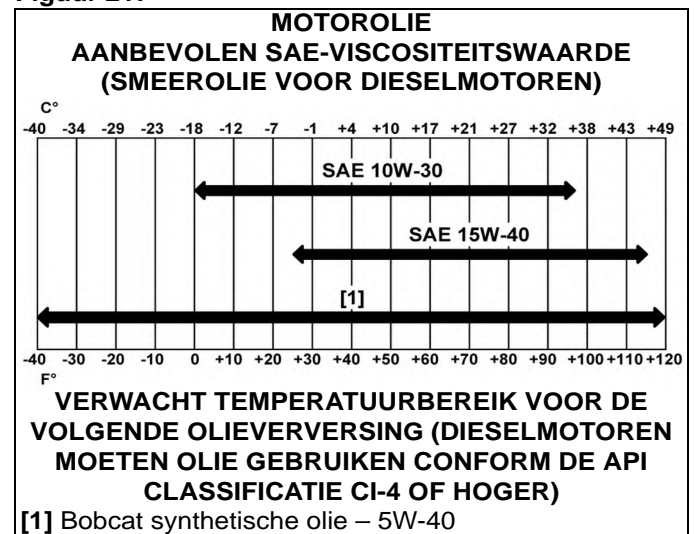

We raden aan om motorolie van Bobcat te gebruiken voor deze machine. Als er geen motorolie van Bobcat beschikbaar is, gebruikt u een hoogwaardige motorolie die voldoet aan de API-classificatie CI-4 of hoger [Figuur 217].

MOTORSMEERCIRCUIT (VERVOLG)

Olie verversen en filter vervangen

Raadpleeg het ONDERHOUDSSCHEMA voor het juiste onderhoudsinterval. (Zie ONDERHOUDSSCHEMA op pagina 134.)

Laat de motor draaien tot de koelvloeistof de normale bedrijfstemperatuur bereikt. Stop de motor.

Figuur 218

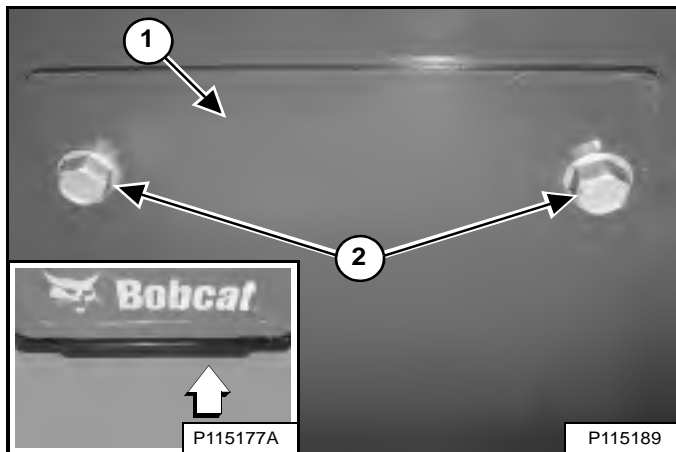

De olie-aftapslang bevindt zich onder een deksel (item 1) onder de achterzijde van de lader (inzet) [Figuur 218].

Draai één bevestigingsbout van de klep open en verwijder de andere bout (item 2) [Figuur 218] zodat de klep open kan draaien.

Open de achterdeur.

Figuur 219

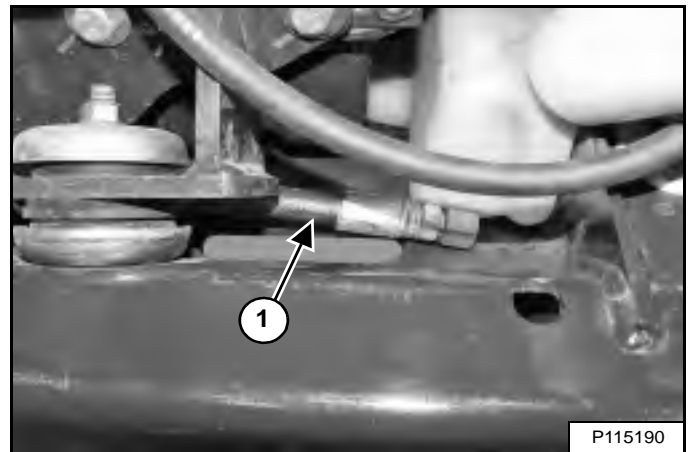

De opslaglocatie van de olieaftapslang (item 1) [Figuur 219] bevindt zich in de buurt van de brandstoftank. Begeleid de olieaftapslang door het gat.

Figuur 220

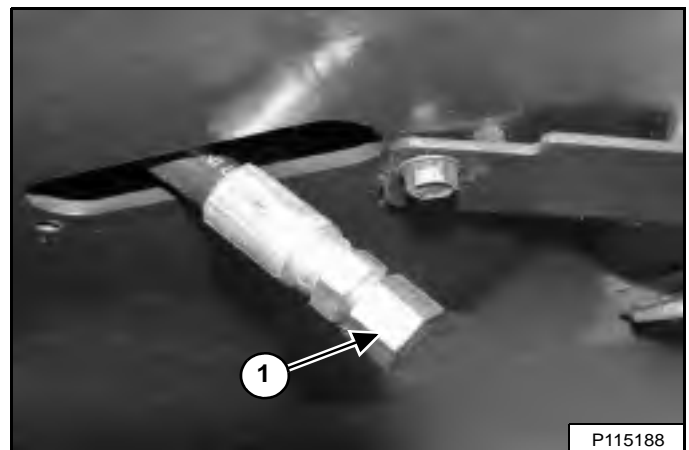

Verwijder de olieaftapplug (item 1) [Figuur 220] van de olieaftapslang en vang de olie op in een container. Recycleer of ontdoe u van afgewerkte olie op een milieuvriendelijke manier.

Plaats de olieaftapplug terug en zet hem vast [Figuur 220].

Breng de olieaftapslang weer naar de opslaglocatie [Figuur 219].

Doe het deksel dicht en installeer de montagebouten [Figuur 218]. Span beide bouten aan.

MOTORSMEERCIRCUIT (VERVOLG)

Olie verversen en filter vervangen (vervolg)

Figuur 221

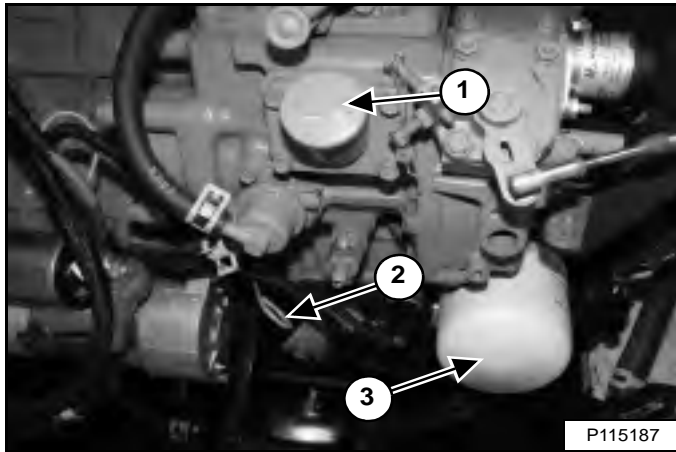

Verwijder het oliefilter (item 3) [Figuur 221] en maak de filtervoet schoon.

Breng schone olie op de pakking van het nieuwe filter aan, installeer het nieuwe filter en schroef deze met de hand vast. Gebruik enkel door Bobcat erkende vervangstukken.

Verwijder de olievuldop (item 1) [Figuur 221].

Vul de motor bij met olie en vervang de olievuldop. (Zie Capaciteiten op pagina 221.) Nooit te veel bijvullen.

Start de motor en laat deze gedurende enkele minuten draaien.

Verwijder de peilstok (item 2) [Figuur 221] en controleer het oliepeil.

Voeg zo nodig olie toe wanneer het oliepeil zich niet tot aan de bovenste markering op de peilstok bevindt. Plaats de peilstok terug en sluit de achterdeur.

WAARSCHUWING

VOORKOM LETSEL OF LEVENSGEVAAR

Veeg gemorste brandstof of olie steeds weg. Houd hitte, vlammen, vonken of brandende rookwaren weg van brandstof en olie. De omgang met brandstoffen vereist een voorzichtige en zorgvuldige handelwijze (explosie- en brandgevaar).

W-2103-0508

WAARSCHUWING

VOORKOM LETSEL OF LEVENSGEVAAR

Dieselbrandstof of hydraulische vloeistof onder druk kan huid of ogen binnendringen en leiden tot ernstige letsels of levensgevaar. Vloeistoflekken onder druk kunnen onzichtbaar zijn. Gebruik een stuk karton of hout om lekken op te sporen. Bescherm de handen met handschoenen. Draag een veiligheidsbril. Raadpleeg onmiddellijk een arts indien de vloeistof in contact komt met de huid of de ogen.

W-2072-NL-0909

Stop de motor en controleer het filter op lekken.

MOTORKOELSYSTEEM

Controleer het koelsysteem elke dag om oververhitting, prestatieverlies of beschadiging van de motor te vermijden.

Onderhoudsplatform

Figuur 222

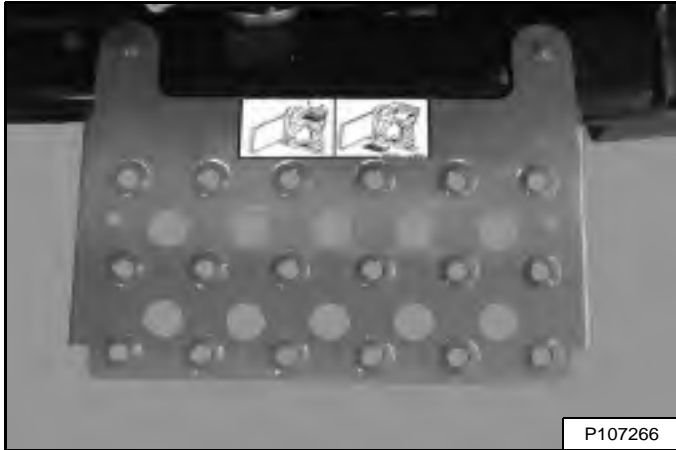

Een onderhoudsplatform **[Figuur 222]** is verkrijgbaar bij uw Bobcat-dealer om de toegang bij het reinigen van het motorkoelsysteem te vergemakkelijken.

Reiniging

Raadpleeg het ONDERHOUDSSCHEMA voor het juiste onderhoudsinterval. (Zie ONDERHOUDSSCHEMA op pagina 134.)

Stop de motor, open de achterdeur en verwijder het achterrooster. (Zie ACHTERROOSTER op pagina 150.)

! WAARSCHUWING

VOORKOM LETSEL OF LEVENSGEVAAR

Draag een veiligheidsbril om oogletsels te voorkomen in de volgende gevallen:

- Als vloeistoffen onder druk staan.
- Als rondvliegende rommel of los materiaal aanwezig zijn.
- Als de motor draait.
- Als gereedschap wordt gebruikt.

W-2019-0907

MOTORKOELSTEEM (VERVOLG)

Reinigen (vervolg)

Laders met airconditioning

Figuur 223

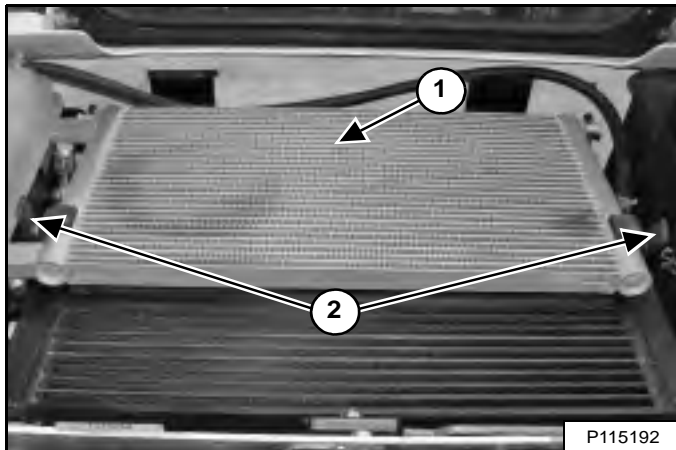

Reinig de bovenkant van de airconditioningscondensor met behulp van lagedruk-perslucht of waterdruk (item 1) [Figuur 223].

Haak de twee rubberen banden los (item 2) [Figuur 223].

OPMERKING: de condensor van de airconditioning past in twee gegroefde beugels op de hydrauliekvloei­stofkoeler en radiatorinstallatie. Zorg ervoor dat de condensor van de airconditioning bij heffen/­neerlaten in contact blijft met de beugels.

Figuur 224

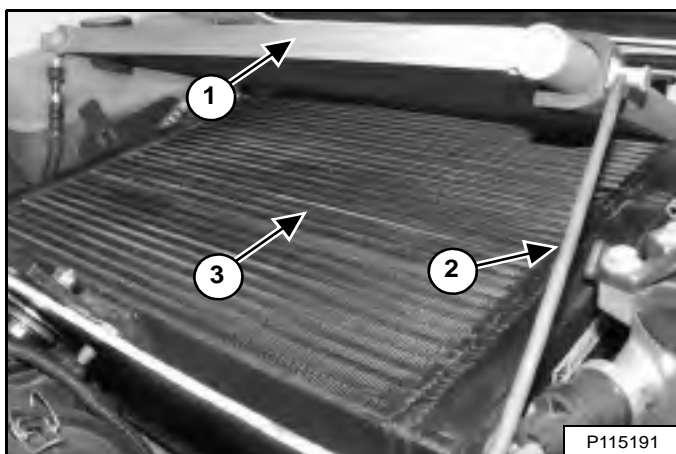

Klap de condensor van de airconditioning (item 1) omhoog en draai de steunbalk (item 2) op de goede positie. Gebruik lagedruk-perslucht of waterdruk om de bovenkant van de hydrauliekvloei­stofkoeler en radiatorinstallatie (item 3) [Figuur 224] te reinigen.

Plaats de steunbalk terug in de opbergstand en laat de condensor van de airconditioning zakken.

Figuur 225

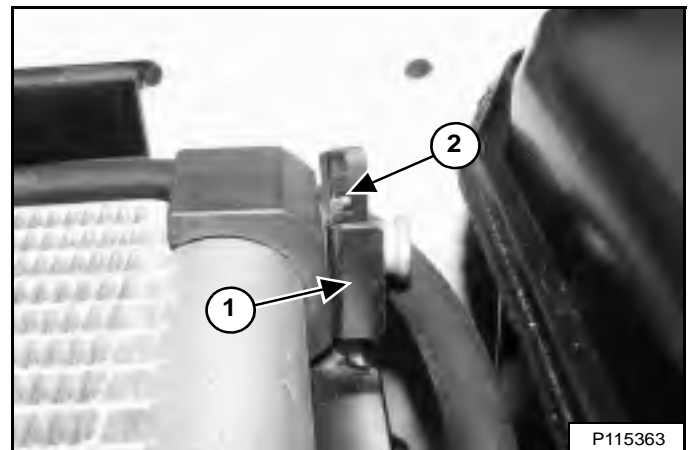

Zorg ervoor dat de condensor van de airconditioning geïnstalleerd is in de twee gegroefde beugels (item 2) [Figuur 225]. (Rechterzijde afgebeeld.)

Zorg ervoor dat de klemmen (item 1) juist over de twee gegroefde beugels zijn geplaatst (item 2) [Figuur 225]. (Rechterzijde afgebeeld.)

Bevestig de twee rubberen banden [Figuur 223].

OPMERKING: de condensor van de airconditioning kan uit de twee gegroefde beugels getild worden door de klemmen te verwijderen. Hierdoor is er meer ruimte om de hydrauliekvloei­stofkoeler en radiatorinstallatie te reinigen.

OPMERKING: Wees voorzichtig bij het verwijderen en installeren van de condensor van de airconditioning, zodat deze niet op de hydrauliekvloei­stofkoeler valt en de ventilatoren beschadigt.

Ga verder naar *Alle laders*.
(Zie Alle laders op pagina 166.)

MOTORKOELSYSTEEM (VERVOLG)

Reinigen (vervolg)

Laders zonder airconditioning

Figuur 226

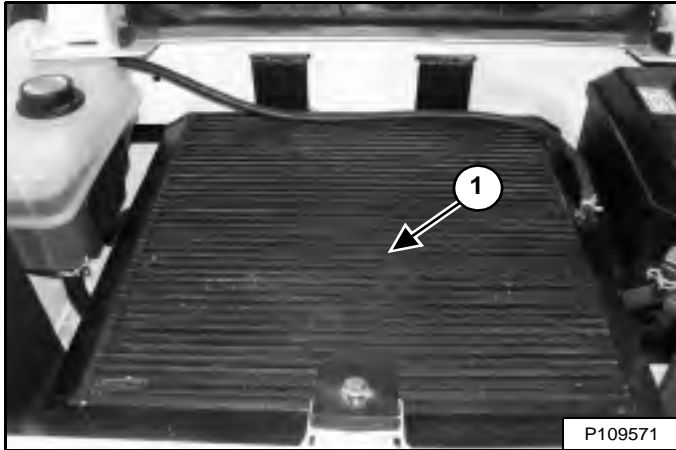

Gebruik lagedruk-perslucht of waterdruk om de bovenkant van de hydrauliekvloeistofkoeler en radiatorinstallatie (item 1) **[Figuur 226]** te reinigen.

Alle laders

Controleer het koelsysteem op lekken.

Plaats het achterrooster terug en sluit de achterdeur.

MOTORKOELSYSTEEM (VERVOLG)

Koelvloeistof controleren en toevoegen

Controleer dagelijks het motorkoelvloeistofpeil voordat u de motor start om het werk te beginnen.

Stop de motor, open de achterdeur en verwijder het achterrooster. (Zie ACHTERROOSTER op pagina 150.)

Figuur 227

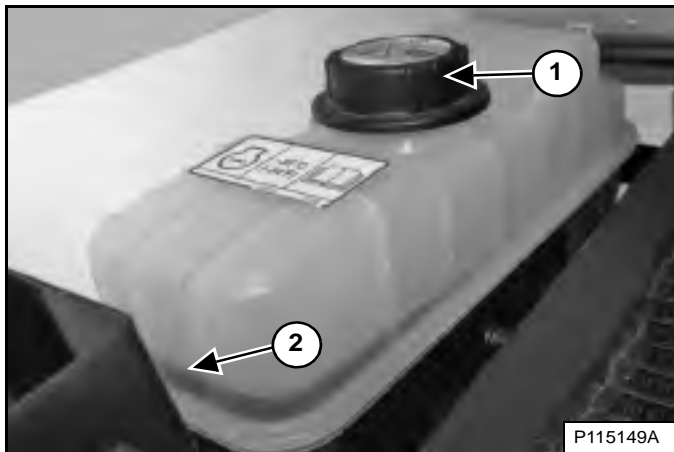

Het koelvloeistofpeil moet zich tussen de onderste en bovenste markeringen (item 2) [Figuur 227] bevinden wanneer de motor koud is.

OPMERKING: Het koelsysteem van de lader is af fabriek gevuld met een propyleenglycol-mengsel (paars van kleur). Meng **GEEN** propyleenglycol met ethyleenglycol.

Gebruik een refractometer om de staat van de propyleenglycol in uw koelsysteem te controleren.

! WAARSCHUWING

VERMIJD LETSEL

Stop de motor en laat deze afkoelen voordat u koelvloeistof bijvult, anders kunt u brandwonden oplopen.

W-2106-0907

Verwijder de koelvloeistofvuldop (item 1) [Figuur 227] om koelvloeistof toe te voegen.

Het juiste mengsel voor een -37°C (-34°F) vorstbescherming is 5 l propyleenglycol gemengd met 4,4 l water **OF** 1 gallon propyleenglycol gemengd met 3,5 kwart gallons water.

BELANGRIJK

VOORKOM MOTORBESCHADIGING

Gebruik water en antivries altijd in de juiste verhouding.

Te veel antivries vermindert de efficiëntie van het koelsysteem en kan de motor ernstig beschadigen.

Te weinig antivries vermindert de additieven die de interne motoronderdelen beschermen; verlaagt het kookpunt en de vorstbeveiliging van het systeem.

Vul altijd bij met een voorgemengde oplossing. Bijvullen met onverdunde, geconcentreerde koelvloeistof kan ernstige vroegtijdige motorbeschadiging veroorzaken.

I-2124-0497

Vul voorgemengd koelmiddel bij (47% water en 53% propyleenglycol) in de koelvloeistoftank tot het koelmiddel de onderste markering van de tank bereikt [Figuur 227].

Plaats de koelvloeistofvuldop [Figuur 227].

OPMERKING: De koelvloeistofvuldop dient vastgedraaid te worden tot de dop klikt.

Plaats het achterrooster terug en sluit de achterdeur.

MOTORKOELSYSTEEM (VERVOLG)

Koelmiddel verwijderen en vervangen

Raadpleeg het ONDERHOUDSSCHEMA voor het juiste onderhoudsinterval. (Zie ONDERHOUDSSCHEMA op pagina 134.)

Stop de motor, open de achterdeur en verwijder het achterrooster. (Zie ACHTERROOSTER op pagina 150.)



VERMIJD LETSEL

Verwijder de motorkoelvloeistofdop niet wanneer de motor heet is. Als u dat toch doet, kan dat ernstige brandwonden veroorzaken.

W-2607-0804

Figuur 228

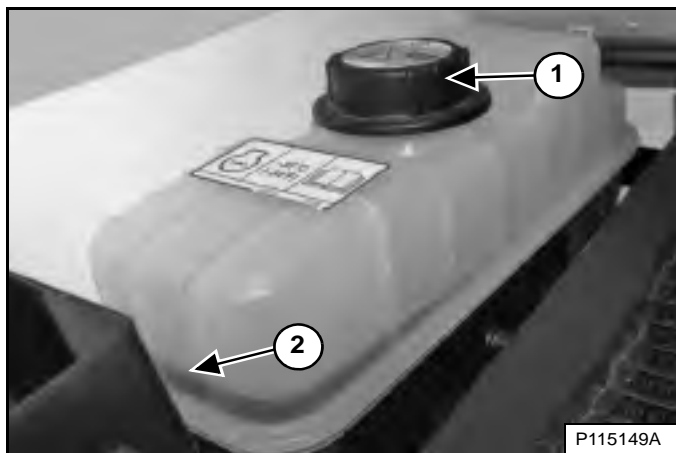

Verwijder de vuldop voor het koelmiddel (item 1) [Figuur 228].

Figuur 229

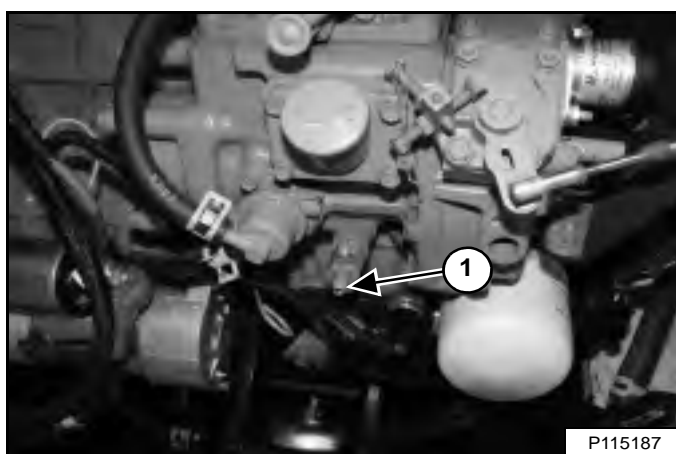

Bevestig een slang aan het ontluichtingskraantje voor koelmiddel (item 1) [Figuur 229] onder de olievuldop. Open het ontluichtingskraantje en vang de koelvloeistof op in een container.

Sluit het ontluichtingskraantje en verwijder de slang.

Recycle of voer gebruikte vloeistof op een milieuvriendelijke manier af.

Meng het koelmiddel in een aparte bak. (Zie Capaciteiten op pagina 221.)

Het juiste mengsel voor een -37°C (-34°F) vorstbescherming is 5 l propyleenglycol gemengd met 4,4 l water **OF** 1 gallon propyleenglycol gemengd met 3,5 kwart gallons water.

BELANGRIJK

VOORKOM MOTORBESCHADIGING

Gebruik water en antivries altijd in de juiste verhouding.

Te veel antivries vermindert de efficiëntie van het koelsysteem en kan de motor ernstig beschadigen.

Te weinig antivries vermindert de additieven die de interne motoronderdelen beschermen; verlaagt het kookpunt en de vorstbeveiliging van het systeem.

Vul altijd bij met een voorgemengde oplossing. Bijvullen met onverdunde, geconcentreerde koelvloeistof kan ernstige vroegtijdige motorbeschadiging veroorzaken.

I-2124-0497

Vul voorgemengd koelmiddel bij (47% water en 53% propyleenglycol) in de koelvloeistoftank tot het koelmiddel de onderste markering van de tank bereikt (item 2) [Figuur 228].

Plaats de vuldop van het koelmiddel (item 1) [Figuur 228].

OPMERKING: De koelvloeistofvuldop dient vastgedraaid te worden tot de dop klikt.

Plaats het achterrooster terug en sluit de achterdeur.

Laat de motor draaien tot de koelvloeistof de normale bedrijfstemperatuur bereikt. Stop de motor.

Controleer het koelmiddelpeil wanneer het koel is. Vul zo nodig koelmiddel bij. (Zie Koelvloeistof controleren en toevoegen op pagina 167.)

ELEKTRISCH SYSTEEM

Beschrijving

Figuur 230

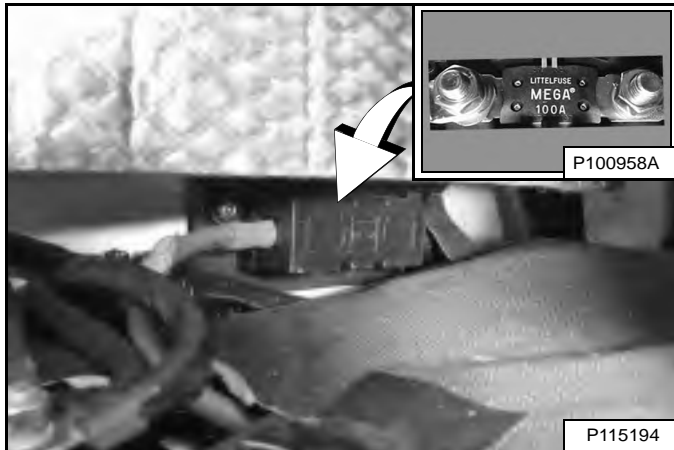

De lader heeft een laadsysteem van 12 V met dynamo, negatieve massa.

Het elektrisch systeem wordt beschermd door zekeringen die zich in een paneel bevinden, en met een hoofdzekering van 100 A (inzet) [Figuur 230] die zich in het motorcompartiment, boven de accu bevindt.

De zekeringen beveiligen het elektrisch systeem in geval van overbelasting. Alvorens men de motor weer start, moet de oorzaak van de overbelasting gevonden en verholpen zijn.

Lokalisatie en identificatie van zekeringen en relais

Figuur 231

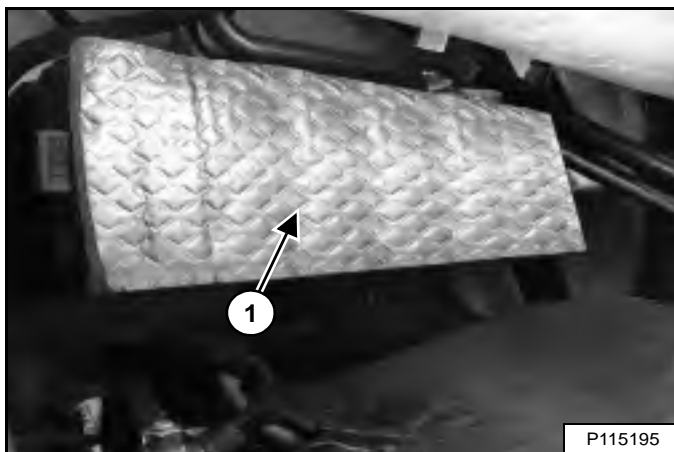

Het elektrisch systeem is beveiligd tegen overbelasting door zekeringen die zich onder het deksel van het zekeringpaneel bevinden (item 1) [Figuur 231]. Verwijder het deksel van het zekeringpaneel door aan beide uiteinden te trekken.

Een sticker aan de binnenzijde van het deksel van het zekeringpaneel geeft de locatie van de zekeringen en relais, en de stroomsterkte van de zekeringen aan.

Figuur 232



Lijn de clips aan de achterkant van het deksel van het zekeringpaneel uit met de gleuven (item 1) [Figuur 232] in het zekeringpaneel en duw het deksel op z'n plek als u klaar bent.

In een tabel staan details weergegeven over stroomsterkte en de circuits die bij elke zekering en relais horen. (Zie Figuur 234 op pagina 170.) of (Zie Figuur 235 op pagina 171.).

Figuur 233

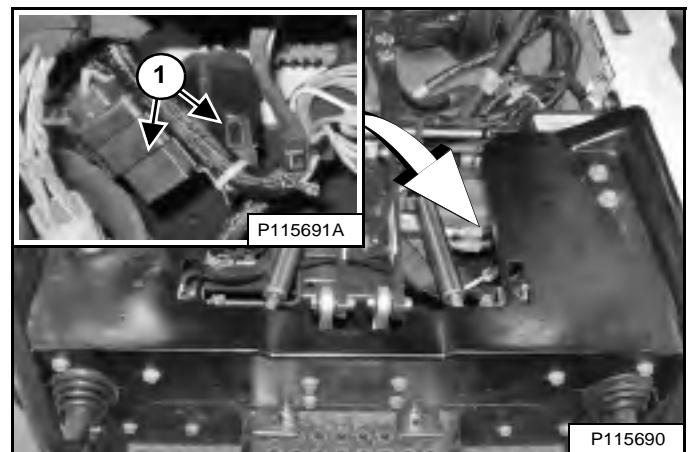

(Latere modellen) - Twee relais (item 1) [Figuur 233] voor de lichten van de lader onder de bestuurderscabine aan de linkerzijde van de lader. Stop de motor en zet de bestuurderscabine omhoog om toegang te krijgen tot de relais. (Zie Opklappen op pagina 147.)

ELEKTRISCH SYSTEEM (VERVOLG)

Lokalisatie en identificatie van zekeringen en relais (vervolg)

Figuur 234

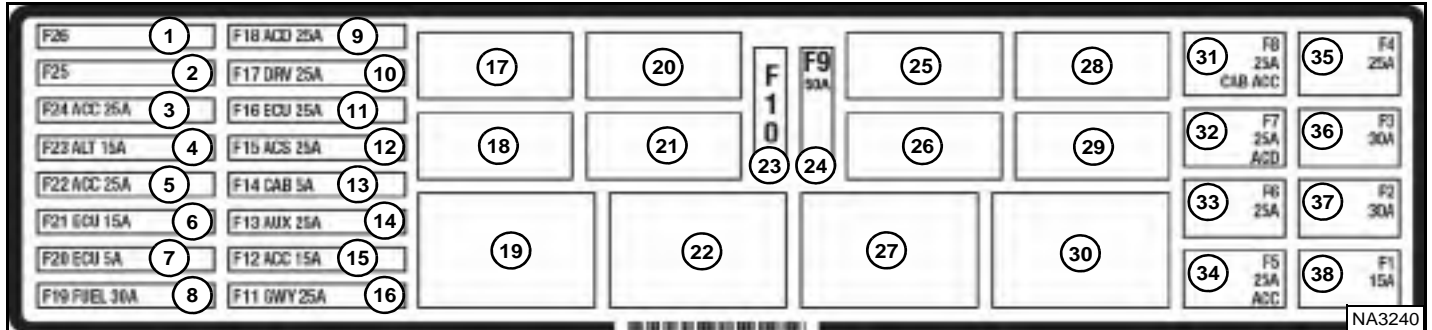

De onderstaande tabel is voor eerdere modellen met relais in positie 25 en 28. De plaats en het stroomsterkte van de zekeringen vindt u in de tabel hieronder en op de sticker [Figuur 234]. Relais worden aangegeven door de letter "R" in de A-kolom.

ONDER-DEEL	SYMBOOL	BESCHRIJVING	A	ONDER-DEEL	SYMBOOL	BESCHRIJVING	A	ONDER-DEEL	SYMBOOL	BESCHRIJVING	A
1		Niet in gebruik	--	14		Hulp-controller	25	27		Verwarming / HVAC	R
2		Niet in gebruik	--	15		Laadbakpositie	15	28		Voorlichten	R
3		Voedingspoort cabineaccessoires	25	16		Bobcat-controller	25	29		Achterlichten	R
4		Ompoler	15	17		Starter	R	30		Geschakeld vermogensrelais	R
5		Accessoires en claxon voor	25	18		Niet in gebruik	--	31		Geschakeld vermogensrelais cabine	25
6		Niet in gebruik	--	19		Tractie	R	32		Geschakeld vermogensrelais	25
7		Niet in gebruik	--	20		Niet in gebruik	--	33		Ruitenwisser/sproeier	25
8		Brandstofkraan	30	21		Niet in gebruik	--	34		Achteruitrijalarm met geschakeld vermogen	25
9		Aanbouw delen	25	22		Gloeibougies	R	35		Verwarming / HVAC	25
10		Achteruitrijalarm met aandrijfregeling	25	23		Niet in gebruik	--	36		Tractie	30
11		Niet in gebruik	--	24		Niet in gebruik	--	37		Voorlichten	30
12		ACS-controller	25	25		Voorlichten	R	38		Achterlichten	15
13		Geschakeld vermogensrelais cabine	5	26		Brandstofkraan	R				

ELEKTRISCH SYSTEEM (VERVOLG)

Lokalisatie en identificatie van zekeringen en relais (vervolg)

Figuur 235

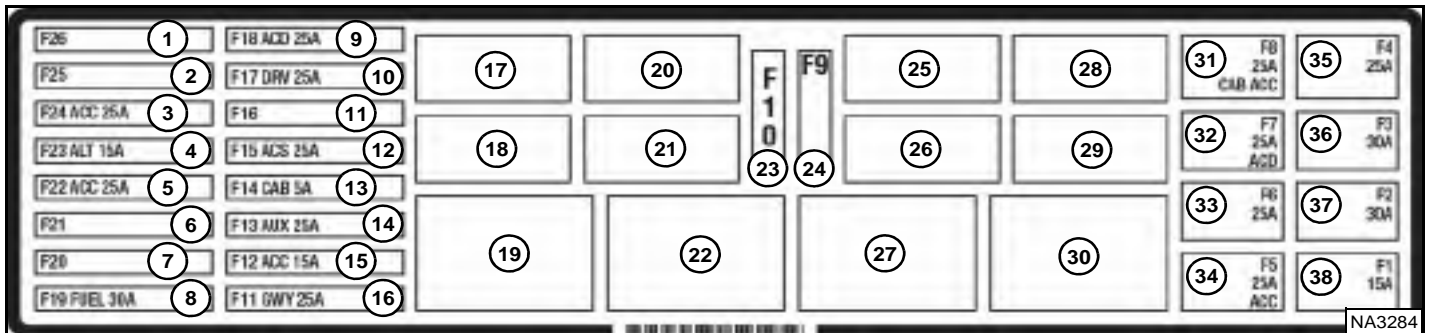

De onderstaande tabel is voor latere modellen zonder relais in positie 25 en 28. De plaats en het stroomsterkte van de zekeringen vindt u in de tabel hieronder en op de sticker [Figuur 235]. Relais worden aangegeven door de letter "R" in de A-kolom.

ONDER-DEEL	SYMBOOL	BESCHRIJVING	A	ONDER-DEEL	SYMBOOL	BESCHRIJVING	A	ONDER-DEEL	SYMBOOL	BESCHRIJVING	A
1		Niet in gebruik	--	14		Hulp-controller	25	27		Verwarming / HVAC	R
2		Niet in gebruik	--	15		Laadbakpositie	15	28		Niet in gebruik	--
3		Voedingspoort cabineaccessoires	25	16		Bobcat-controller	25	29		Achterlichten	R
4		Ompoler	15	17		Starter	R	30		Geschakeld vermogensrelais	R
5		Accessoires en claxon voor	25	18		Niet in gebruik	--	31		Geschakeld vermogensrelais cabine	25
6		Niet in gebruik	--	19		Tractie	R	32		Geschakeld vermogensrelais	25
7		Niet in gebruik	--	20		Niet in gebruik	--	33		Ruitenwisser/sproeier	25
8		Brandstofkraan	30	21		Niet in gebruik	--	34		Achteruitrijalarm met geschakeld vermogen	25
9		Aanbouw delen	25	22		Gloeibougies	R	35		Verwarming / HVAC	25
10		Achteruitrijalarm met aandrijfregeling	25	23		Niet in gebruik	--	36		Tractie	30
11		Niet in gebruik	--	24		Niet in gebruik	--	37		Voorlichten	30
12		ACS-controller	25	25		Niet in gebruik	--	38		Achterlichten	15
13		Geschakeld vermogensrelais cabine	5	26		Brandstofkraan	R				

ELEKTRISCH SYSTEEM (VERVOLG)

Accu-onderhoud

Raadpleeg het ONDERHOUDSSCHEMA voor het juiste onderhoudsinterval. (Zie ONDERHOUDSSCHEMA op pagina 134.)

Figuur 236

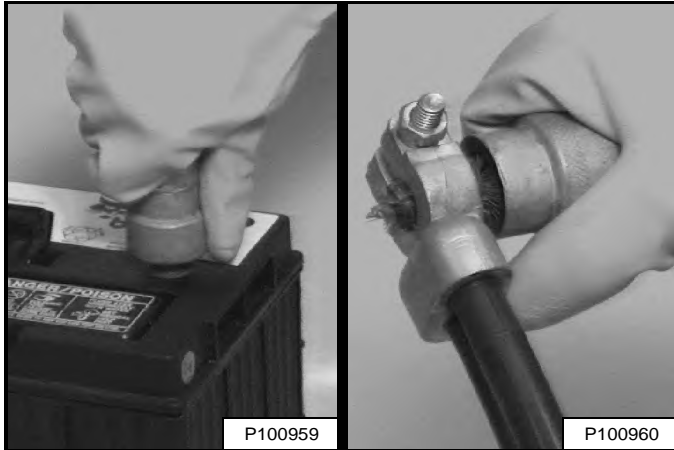

De accukabels moeten schoon zijn **[Figuur 236]** en goed vast zitten.

Verwijder zuur en corrosie van de accu en de accukabels met een oplossing van natriumbicarbonaat en water.

Smeer de accupolen en kabeluiteinden in met Bobcat Battery Saver of vet om corrosie te voorkomen.

Controleer het elektrolytniveau in de accu. Voeg zo nodig gedistilleerd water toe.



VOORKOM LETSEL OF LEVENSGEVAAR

Accu's bevatten een zuur dat de ogen en de huid kan verbranden. Draag een veiligheidsbril, beschermende kleding en rubberen handschoenen om aanraking met het zuur te vermijden.

In geval van aanraking met het zuur, onmiddellijk met water spoelen. In geval van oogcontact, onmiddellijk een arts raadplegen en het oog minstens 15 minuten overvloedig spoelen met schoon koud water.

Bij het inslikken van elektrolyt: grote hoeveelheden water of melk drinken! Het braken NIET opwekken. Raadpleeg onmiddellijk een arts.

W-2065-0807

ELEKTRISCH SYSTEEM (VERVOLG)

Starten met behulp van een hulpaccu (met startkabels)

LET OP wanneer de motor niet wil starten zonder hulpaccu! Er moet een persoon op de bestuurdersstoel zitten en een andere moet de accukabels aan- en afkoppelen.

Het contact dient in de positie STOP te zijn. De hulpaccu moet 12 V zijn.



WAARSCHUWING

ACCUGAS KAN EXPLODEREN EN ERNSTIG LETSEL OF DE DOOD TOT GEVOLG HEBBEN

Houd vonken, lichtbogen, vlammen en brandende rookwaren uit de buurt van accu's. Maak bij het starten met een hulpaccu (*startkabels*) de laatste verbinding (negatief) met het frame.

Start niet met startkabels als de accu bevroren of beschadigd is. Verwarm de accu tot 16°C (60°F) alvorens deze aan een acculader te koppelen. Schakel de acculader uit alvorens de accukabels aan of af te koppelen. Keer uw gezicht weg van de accu bij het starten met startkabels, het testen of het laden.

W-2066-0910

Open de achterdeur.

Figuur 237

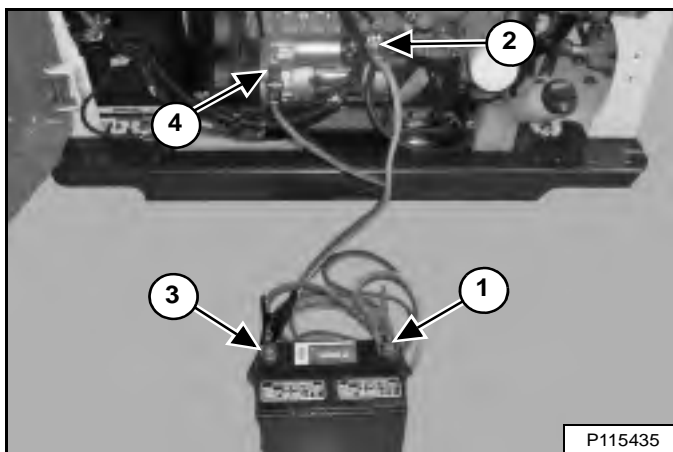

Sluit het uiteinde van de eerste kabel (item 1) aan op de positieve (+) klem van de hulpaccu. Sluit het andere uiteinde van dezelfde kabel (item 2) [Figuur 237] aan op de positieve pool (+) van de startaccu.

Sluit het uiteinde van de tweede kabel (item 3) aan op de negatieve pool (-) van de hulpaccu. Sluit het andere uiteinde van dezelfde kabel (item 4) [Figuur 237] aan op de motor.

Houd de kabels uit de buurt van bewegende delen. Start de motor. (Zie MOTOR STARTEN op pagina 98.)

Nadat de motor gestart is, verwijdert u eerst de negatieve kabel (-) (Item 4). Verwijder dan de kabel van de positieve (+) klem (item 2) [Figuur 237].

Verwijder de kabels van de hulpaccu.

Sluit de achterdeur.

BELANGRIJK

De dynamo kan beschadigd worden als:

- De motor in werking wordt gesteld met de accukabels afgekoppeld.
- De accukabels aangesloten zijn bij gebruik van een snellader of wanneer er aan de lader gelast wordt. (Ontkoppel beide kabels van de accu.)
- Extra accukabels (*startkabels*) verkeerd aangesloten worden.

I-2023-1285

ELEKTRISCH SYSTEEM (VERVOLG)

De accu verwijderen en aanbrengen

Verwijderen



VOORKOM LETSEL OF LEVENSGEVAAR

Accu's bevatten een zuur dat de ogen en de huid kan verbranden. Draag een veiligheidsbril, beschermende kleding en rubberen handschoenen om aanraking met het zuur te vermijden.

In geval van aanraking met het zuur, onmiddellijk met water spoelen. In geval van oogcontact, onmiddellijk een arts raadplegen en het oog minstens 15 minuten overvloedig spoelen met schoon koud water.

Bij het inslikken van elektrolyt: grote hoeveelheden water of melk drinken! Het braken NIET opwekken. Raadpleeg onmiddellijk een arts.

W-2065-0807

Zet de motor af en open de achterdeur.

Raak tijdens het plaatsen van de accu in de lader geen metalen delen aan met de accuklemmen.

Figuur 238

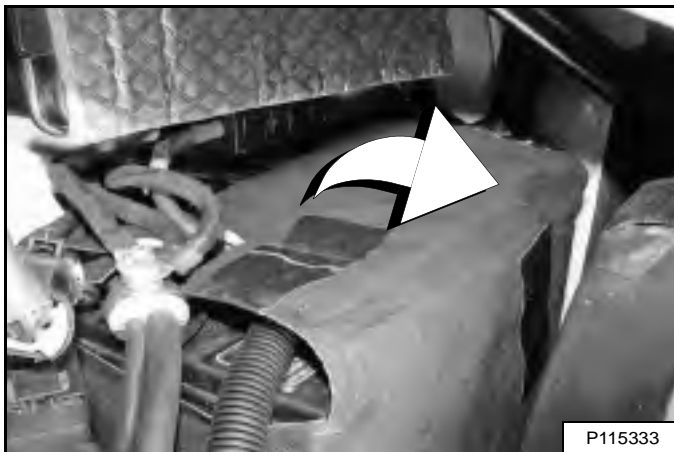

Open de bovenste flap van de accubehuizing om bij de accuklemmen [Figuur 238] te kunnen.

Figuur 239

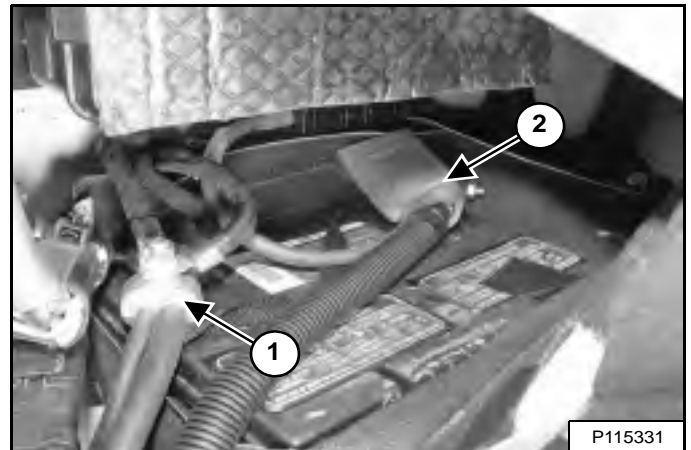

Ontkoppel de negatieve (-) kabel (item 1) [Figuur 239].

Ontkoppel de positieve (+) kabel (item 2) [Figuur 239].

Figuur 240

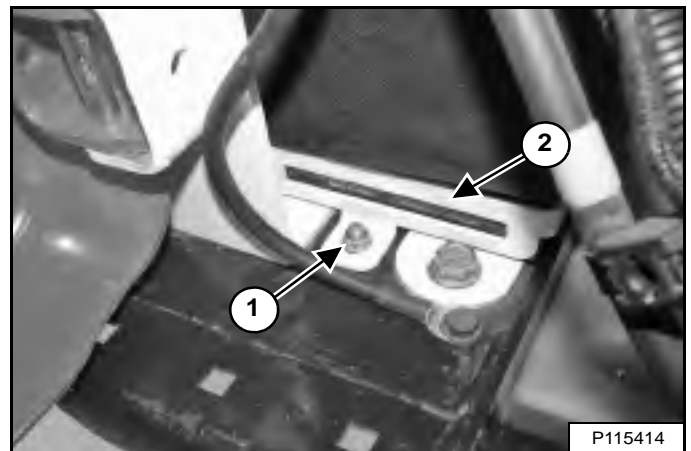

Til de accubehuizing iets omhoog om bij de accuklem te kunnen.

Verwijder de moer (item 1) en de accuklem (item 2) [Figuur 240].

Haal de accu van de lader.

Voor het plaatsen van een andere accu – Haal de accubehuizing van de accu.

ELEKTRISCH SYSTEEM (VERVOLG)

De accu verwijderen en monteren (vervolg)

Monteren



VOORKOM LETSEL OF LEVENSGEVAAR

Accu's bevatten een zuur dat de ogen en de huid kan verbranden. Draag een veiligheidsbril, beschermende kleding en rubberen handschoenen om aanraking met het zuur te vermijden.

In geval van aanraking met het zuur, onmiddellijk met water spoelen. In geval van oogcontact, onmiddellijk een arts raadplegen en het oog minstens 15 minuten overvloedig spoelen met schoon koud water.

Bij het inslikken van elektrolyt: grote hoeveelheden water of melk drinken! Het braken NIET opwekken. Raadpleeg onmiddellijk een arts.

W-2065-0807

Figuur 241

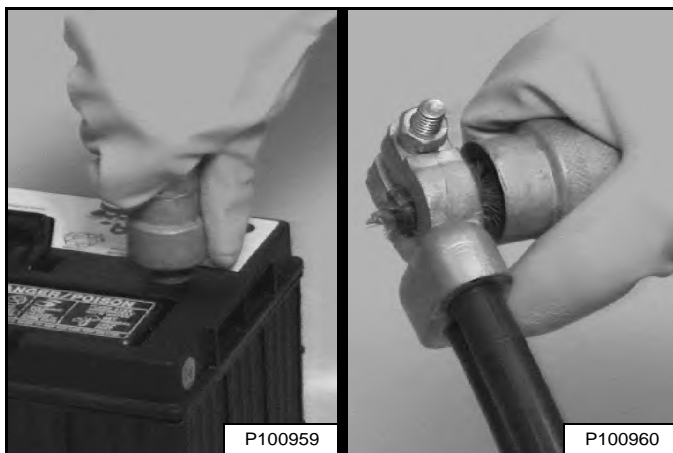

Reinig bij het installeren van een nieuwe of gebruikte accu steeds de klemmen en de kabeluiteinden [Figuur 241].

Plaats de accubehuizing om de accu.

Raak tijdens het plaatsen van de accu in de lader geen metalen delen aan met de accuklemmen.

Plaats de accu in de lader.

Breng de accubehuizing iets omhoog, zodat de accu in de accuklemmen kan klikken.

Figuur 242

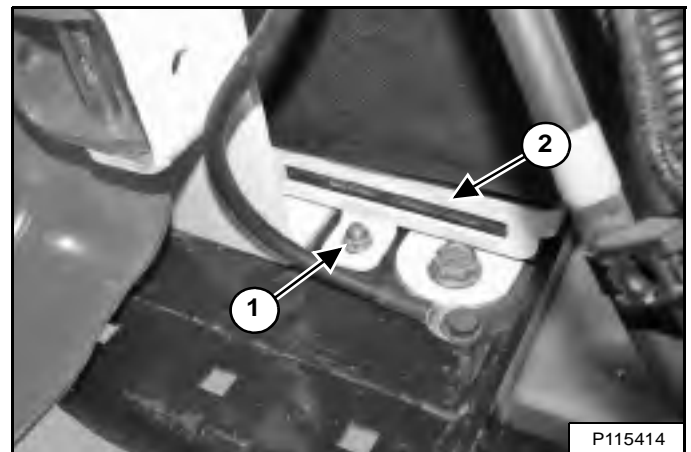

Plaats de accuklem (item 2) en de moer (item 1) [Figuur 242].

Doe de accubehuizing omlaag over de accuklemmen.

Figuur 243

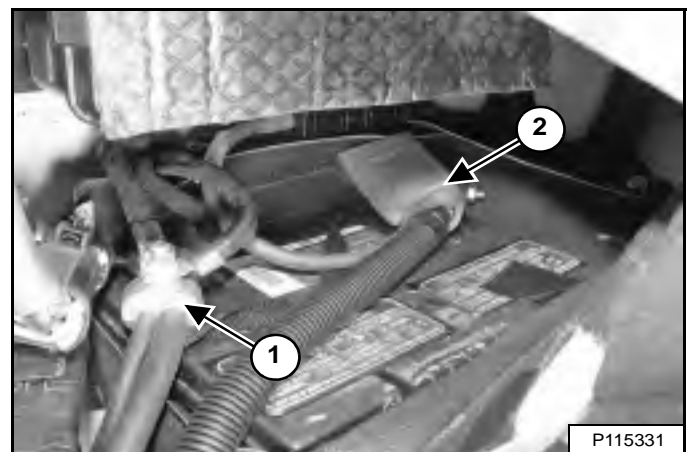

Sluit de positieve (+) kabel (item 2) aan en zet stevig vast. Sluit de negatieve (-) kabel (item 1) als laatste aan om vonken te voorkomen [Figuur 243] en zet stevig vast.

Smeer de accupolen en kabeluiteinden in met Bobcat Battery Saver of vet om corrosie te voorkomen.

Doe de bovenste flap van de accubehuizing [Figuur 238] dicht en zet deze stevig vast.

Sluit de achterdeur.

HYDRAULISCH / HYDROSTATISCH SYSTEEM

Vloeistof controleren en toevoegen

Controleer dagelijks het hydraulisch / hydrostatisch vloeistofpeil alvorens met het werk te beginnen.

Parkeer de lader op een effen oppervlak, laat de hefarmen zakken tot op de grond, en kip de Bob-Tach volledig terug indien er geen aanbouwdeel geïnstalleerd is.

Stop de motor.

Open de achterdeur en verwijder het achterrooster.
(Zie ACHTERROOSTER op pagina 150.)

Figuur 244

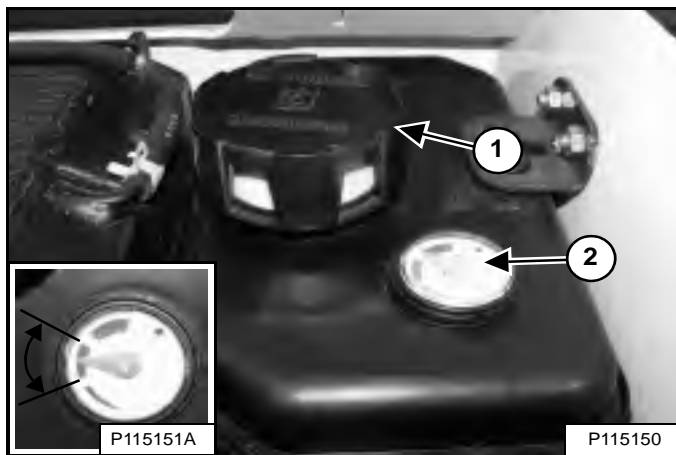

Controleer het vloeistofpeil via het kijkglas (item 2). Houd de vloeistof binnen het werkbereik (inzet) **[Figuur 244]**.

Verwijder de vuldop (item 1) **[Figuur 244]**.

Voeg de nodige vloeistof toe totdat het niveau tot het midden van het werkbereik van het kijkglas reikt.

Plaats de vuldop en het achterrooster terug en sluit de achterdeur.

Hydraulische / hydrostatische vloeistoftabel

Figuur 245

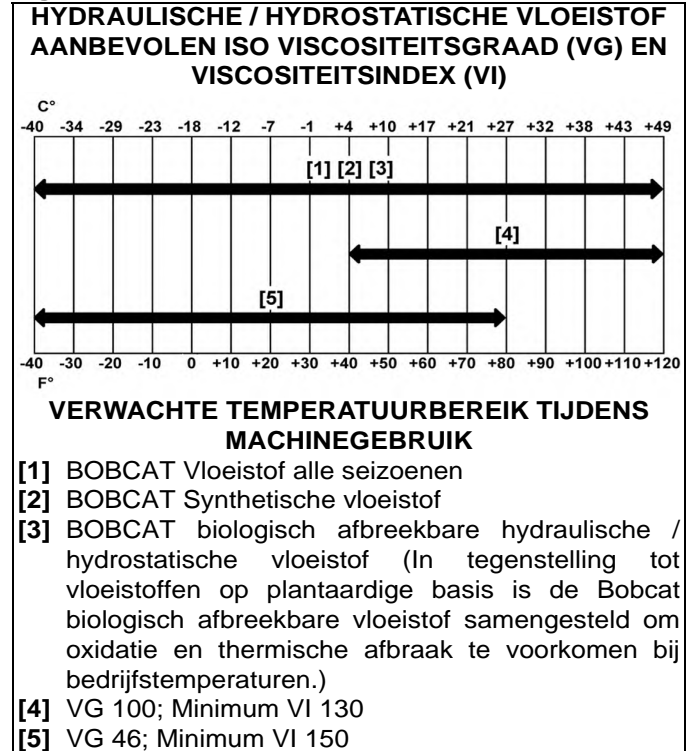

We raden aan om hydraulische vloeistoffen van Bobcat te gebruiken voor deze machine. Als er geen hydraulische vloeistof van Bobcat beschikbaar is, gebruikt u een hoogwaardige hydraulische vloeistof die voldoet aan de viscositeitsgraad en -index in de tabel **[Figuur 245]**.



VOORKOM LETSEL OF LEVENSGEVAAR
Veeg gemorste brandstof of olie steeds weg. Houd hitte, vlammen, vonken of brandende rookwaren weg van brandstof en olie. De omgang met brandstoffen vereist een voorzichtige en zorgvuldige handelwijze (explosie- en brandgevaar).

W-2103-0508

HYDRAULISCH / HYDROSTATISCH SYSTEEM (VERVOLG)

Aftappen en verversen van hydraulische vloeistof

Raadpleeg het ONDERHOUDSSCHEMA voor het juiste onderhoudsinterval. (Zie ONDERHOUDSSCHEMA op pagina 134.)

Vervang de vloeistof als die vervuild is of na een grote herstelling.

Vervang altijd het hydraulische/ hydrostatische filters en de hydraulische laadfilter wanneer u de hydraulische vloeistof vervangt. (Zie Hydraulisch/hydrostatisch filter verwijderen en vervangen op pagina 180.) en (Zie Hydraulische/hydrostatische vulfilters verwijderen en vervangen op pagina 181.)

Stop de motor, open de achterdeur en verwijder het achterrooster. (Zie ACHTERROOSTER op pagina 150.)

Figuur 246



Verwijder de hydraulische vuldop (item 1) [Figuur 246].

Figuur 247

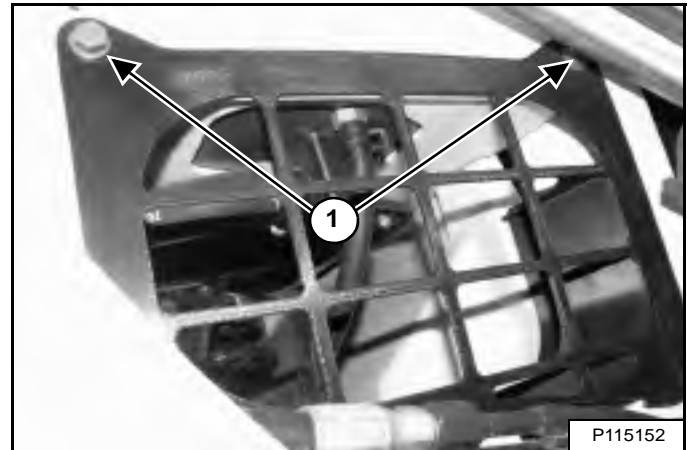

Verwijder de bouten van het rechter toegangsdeksel (item 1) [Figuur 247] en verwijder het deksel.

HYDRAULISCH/HYDROSTATISCH SYSTEEM (VERVOLG)

Aftappen en verversen van hydraulische vloeistof (vervolg)

Oudere modellen

Figuur 248

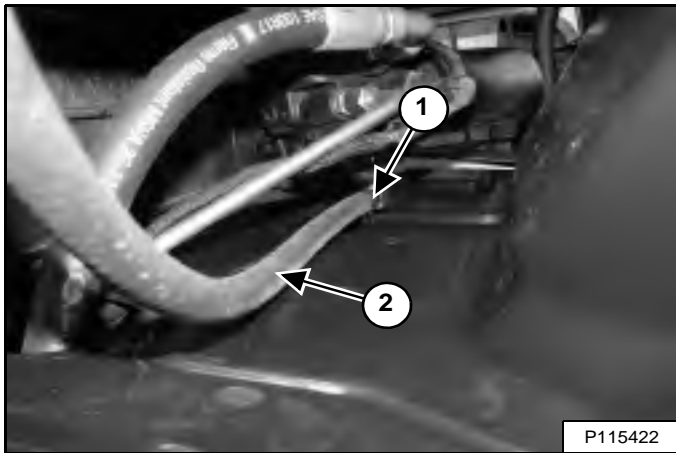

Verwijder de bout (item 1). Klem de slangleiding (item 2) [Figuur 248] af bij de nippel en maakt hem los van de nippel.

Ga verder naar *Alle modellen*. (Zie Alle modellen op pagina 179.)

Nieuwere modellen

Figuur 249

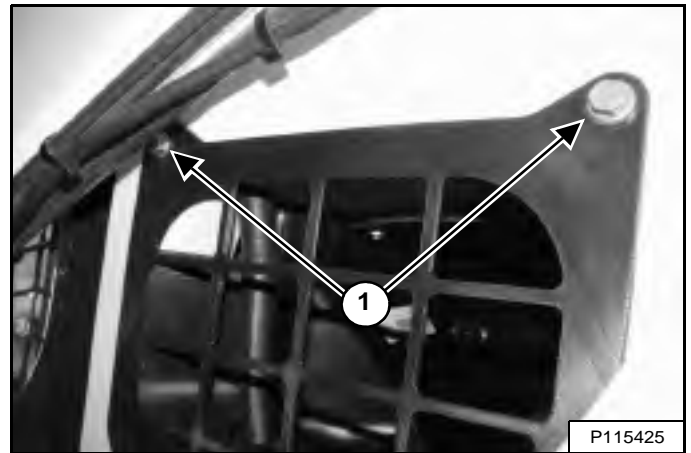

Verwijder de bouten van het linker toegangsdeksel (item 1) [Figuur 249] en verwijder het deksel.

Figuur 250

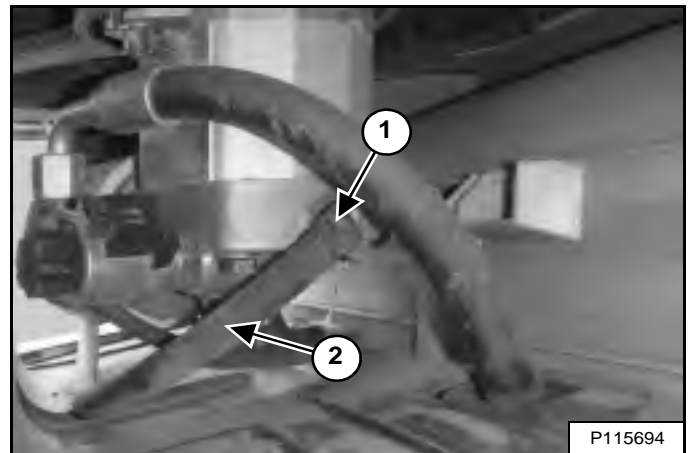

Verwijder de bout (item 1). Klem de slangleiding (item 2) [Figuur 250] af bij de nippel en maakt hem los van de nippel.

Ga verder naar *Alle modellen*. (Zie Alle modellen op pagina 179.)

HYDRAULISCH / HYDROSTATISCH SYSTEEM (VERVOLG)

Aftappen en verversen van hydraulische vloeistof (vervolg)

Alle modellen

Leid de slang over de rechterkant van de lader en vang de vloeistof op in een bak.

Verbind de slangleiding met de nippel wanneer de vloeistof stopt met lopen. Monteer de klem.

Recycle of verwerk gebruikte vloeistof op een milieuvriendelijke wijze.

Breng de vulzeef voor hydraulische vloeistof aan en vul het reservoir bij met de juiste vloeistof totdat het niveau binnen het werkbereik van het kijkglas valt. (Zie Capaciteiten op pagina 221.) en (Zie Vloeistof controleren en toevoegen op pagina 176.)

Plaats de hydrauliekvuldop **[Figuur 246]**.

Plaats het achterrooster terug en sluit de achterdeur.

Start de motor en bedien het hydraulisch systeem.

! WAARSCHUWING

VOORKOM LETSEL OF LEVENSGEVAAR

Veeg gemorste brandstof of olie steeds weg. Houd hitte, vlammen, vonken of brandende rookwaren weg van brandstof en olie. De omgang met brandstoffen vereist een voorzichtige en zorgvuldige handelwijze (ontploffings- en brandgevaar).

W-2103-0508

Plaats de zijafdekplaten en de bouten terug **[Figuur 247]** en **[Figuur 249]**.

Figuur 251



Verwijder en reinig de vulzeef voor hydraulische vloeistof (item 1) **[Figuur 251]**. Blaas de zeef droog met behulp van lagedruk-perslucht.

! WAARSCHUWING

VOORKOM LETSEL OF LEVENSGEVAAR

Dieselbrandstof of hydraulische vloeistof onder druk kan huid of ogen binnendringen en leiden tot ernstige letsels of levensgevaar. Vloeistoflekken onder druk kunnen onzichtbaar zijn. Gebruik een stuk karton of hout om lekken op te sporen. Bescherm de handen met handschoenen. Draag een veiligheidsbril. Raadpleeg onmiddellijk een arts indien de vloeistof in contact komt met de huid of de ogen.

W-2072-NL-0909

Stop de motor en controleer op lekken.

Controleer het vloeistofniveau in het reservoir en vul zo nodig bij. (Zie Vloeistof controleren en toevoegen op pagina 176.)

HYDRAULISCH / HYDROSTATISCH SYSTEEM (VERVOLG)

Hydraulisch/hydrostatisch filter verwijderen en vervangen

Raadpleeg het ONDERHOUDSSCHEMA voor het juiste onderhoudsinterval. (Zie ONDERHOUDSSCHEMA op pagina 134.)

Stop de motor, open de achterdeur en verwijder het achterrooster. (Zie ACHTERROOSTER op pagina 150.)

Maak de bovenkant van het filterhuis schoon.

Figuur 252

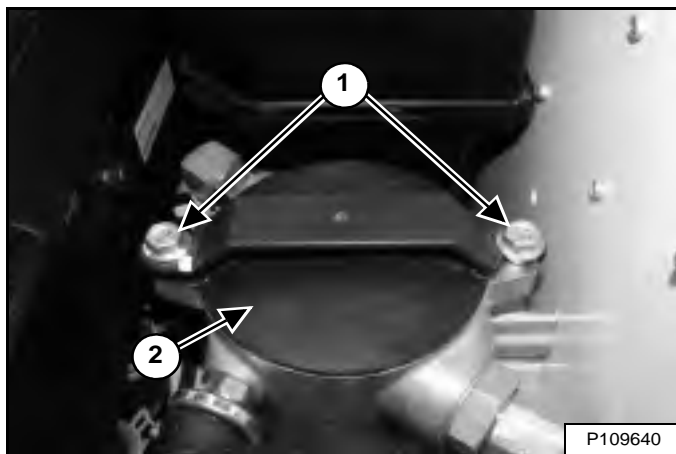

Draai de bouten (item 1) los en draai de filterdop (item 2) [Figuur 252] naar links tot de dop los is van de bouten.

Draai de filterdop langzaam met uw hand van de behuizing.

Figuur 253

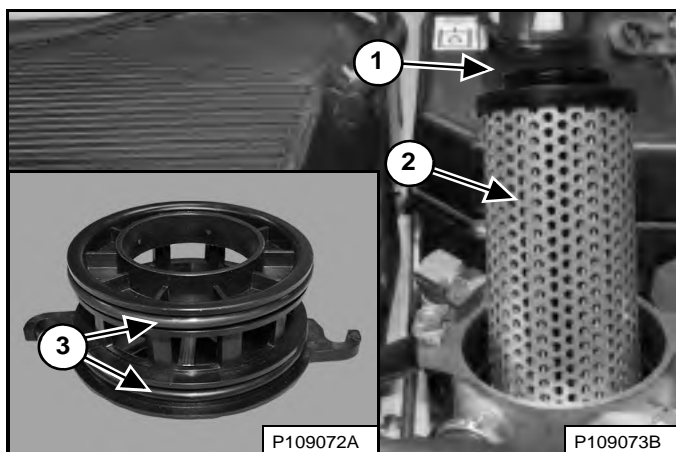

Verwijder het filter (item 2) [Figuur 253] en gooi het weg.

Smeer de O-ring (item 1) [Figuur 253] op het nieuwe filter met schone olie.

Plaats het nieuwe filter en zorg dat deze volledig is ingebracht in de behuizing.

Verwijder de O-ringen van de filterdop (item 3) [Figuur 253] en gooi ze weg.

Plaats nieuwe O-ringen voor de filterdoppen en smeer deze in met schone olie.

OPMERKING: de O-ringen van de filterdop zijn niet allemaal even groot. Let op en installeer iedere O-ring op de juiste plaats.

Installeer de filterdop en draai deze naar rechts zodat hij bevestigd wordt aan de bouten [Figuur 252]. Draai de bouten daarna stuk voor stuk vast om de dop gelijkmatig te bevestigen. Draai de bouten vast met een aanhaalmoment van 27 – 41 N•m (20 – 30 ft.-lb.).

! WAARSCHUWING

VOORKOM LETSEL OF LEVENSGEVAAR

Veeg gemorste brandstof of olie steeds weg. Houd hitte, vlammen, vonken of brandende rookwaren weg van brandstof en olie. De omgang met brandstoffen vereist een voorzichtige en zorgvuldige handelwijze (explosie- en brandgevaar).

W-2103-0508

Plaats het achterrooster terug en sluit de achterdeur.

Start de motor en bedien het hydraulisch systeem.

! WAARSCHUWING

VOORKOM LETSEL OF LEVENSGEVAAR

Dieselbrandstof of hydraulische vloeistof onder druk kan huid of ogen binnendringen en leiden tot ernstige letsels of levensgevaar. Vloeistoflekken onder druk kunnen onzichtbaar zijn. Gebruik een stuk karton of hout om lekken op te sporen. Bescherm de handen met handschoenen. Draag een veiligheidsbril. Raadpleeg onmiddellijk een arts indien de vloeistof in contact komt met de huid of de ogen.

W-2072-NL-0909

Stop de motor en controleer het filter op lekken.

Controleer het vloeistofniveau in het reservoir en vul zo nodig bij. (Zie Vloeistof controleren en toevoegen op pagina 176.)

HYDRAULISCH / HYDROSTATISCH SYSTEEM (VERVOLG)

Hydraulische/hydrostatische vulfilters verwijderen en vervangen

Raadpleeg het ONDERHOUDSSCHEMA voor het juiste onderhoudsinterval. (Zie ONDERHOUDSSCHEMA op pagina 134.)

OPMERKING: identificatie van het hydraulisch laadfilter dat op uw machine wordt gebruikt, is noodzakelijk voor het uitvoeren van de juiste vervangingsprocedure.

Figuur 254

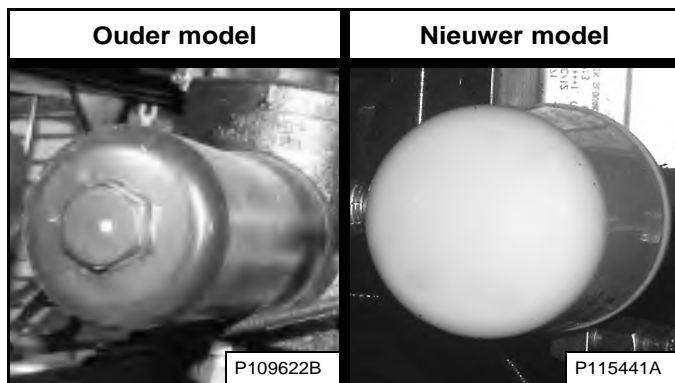

Bij oudere modellen worden een afzonderlijk filterhuis en filterelement gebruikt. Bij nieuwere modellen wordt een opdraaibaar filter gebruikt **[Figuur 254]**. (Zie Oudere modellen op pagina 182.) of (Zie Nieuwere modellen op pagina 183.)

HYDRAULISCH/HYDROSTATISCH SYSTEEM (VERVOLG)

Aftappen en verversen van hydraulische laadfilter (vervolg)

Oudere modellen

Stop de motor en zet de bestuurderscabine omhoog. (Zie Opklappen op pagina 147.)

Figuur 255

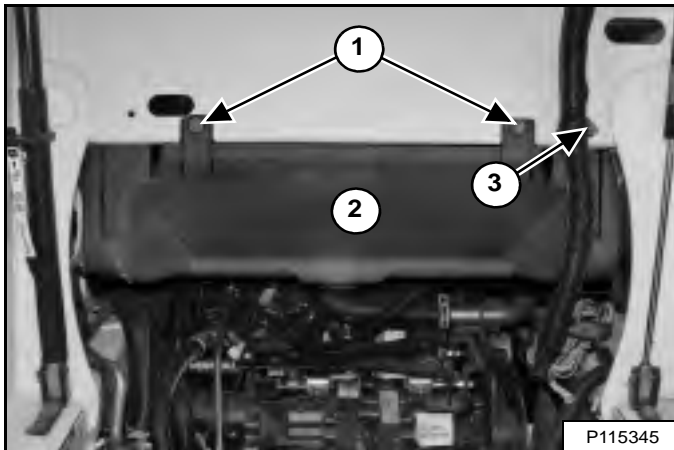

Verwijder de moer (item 3) die de klem van het elektrische harnas van de bestuurderscabine vastzet en beweeg het harnas richting de voorkant van de lader. Verwijder de bouten (item 1) en verwijder het onderste ventilatiekanaal (item 2) [Figuur 255].

Figuur 256

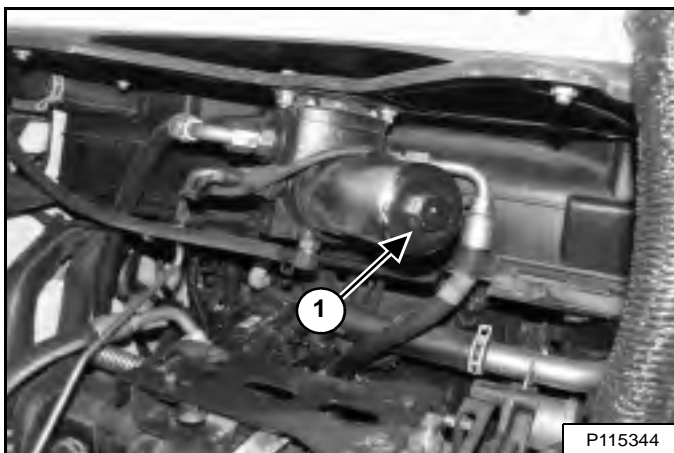

Plaats een geschikte bak onder het filterhuis en verwijder het filterhuis (item 1) [Figuur 256].

Figuur 257

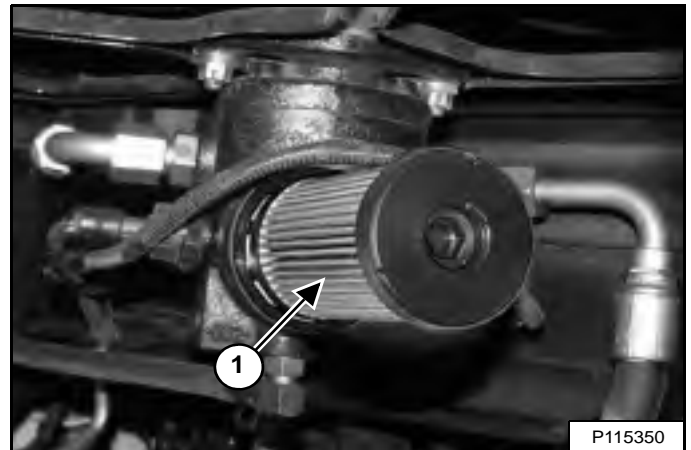

Verwijder het filter (item 1) [Figuur 257] en gooi het weg.

Maak het oppervlak van het filterhuis en de filtervoet schoon op de plaats waar ze contact maken met de filterafdichting.

Smeer schone olie op de afdichting van het nieuwe filterpatroon. Monteer het filter op de filtervoet [Figuur 257].

Monteer het filterhuis en span deze aan met een aanhaalmoment van 65 – 70 N•m (48 – 52 ft.-lb.) [Figuur 256].

Recycle of verwerk gebruikte vloeistof op een milieuvriendelijke wijze.

WAARSCHUWING

VOORKOM LETSEL OF LEVENSGEVAAR

Veeg gemorste brandstof of olie steeds weg. Houd hitte, vlammen, vonken of brandende rookwaren weg van brandstof en olie. De omgang met brandstoffen vereist een voorzichtige en zorgvuldige handelwijze (explosie- en brandgevaar).

W-2103-0508

Plaats het onderste ventilatiekanaal, de bouten, de klem van het elektrische harnas en de moer [Figuur 255].

OPMERKING: het niet correct installeren van het onderste ventilatiekanaal kan de efficiëntie van het koelsysteem negatief beïnvloeden.

Laat de cabine zakken. (Zie Neerklappen op pagina 148.)

Ga verder naar *Alle modellen*. (Zie *Alle modellen* op pagina 184.)

HYDRAULISCH/HYDROSTATISCH SYSTEEM (VERVOLG)

Aftappen en verversen van hydraulische laadfilter (vervolg)

Nieuwere modellen

Leg de motor stil.

Figuur 258

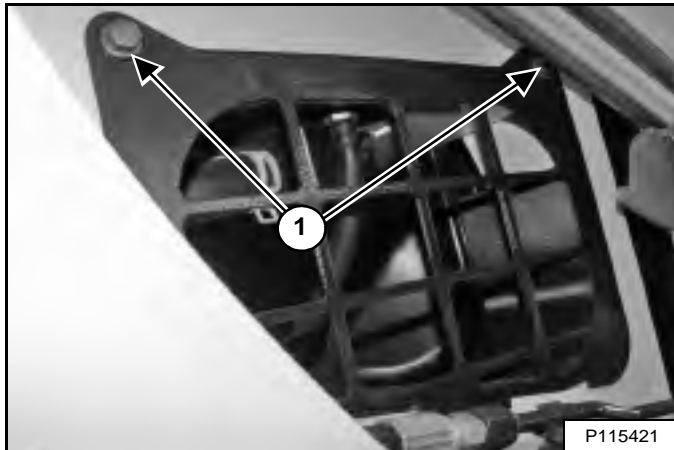

Verwijder de bouten van het rechter toegangsdeksel (item 1) **[Figuur 258]** en verwijder het deksel.

Figuur 259



Plaats een geschikte container onder het filter, verwijder het filter (item 1) **[Figuur 259]** en reinig de filtervoet.

Breng schone olie op de pakking van het nieuwe filter aan, installeer het nieuwe filter en schroef het filter vast tot 37 – 45 N•m (27 – 33 ft-lb).

Recycle of verwerk gebruikte vloeistof op een milieuvriendelijke wijze.



VOORKOM LETSEL OF LEVENSGEVAAR
 Veeg gemorste brandstof of olie steeds weg. Houd hitte, vlammen, vonken of brandende rookwaren weg van brandstof en olie. De omgang met brandstoffen vereist een voorzichtige en zorgvuldige handelwijze (ontploffings- en brandgevaar).

W-2103-0508

Plaats het zijdeksel en de bouten terug **[Figuur 258]**.

Ga verder naar *Alle modellen*. (Zie *Alle modellen* op pagina 184.)

HYDRAULISCH/HYDROSTATISCH SYSTEEM (VERVOLG)

Aftappen en verversen van hydraulische laadfilter (vervolg)

Alle modellen

Start de motor en bedien het hydraulisch systeem.



VOORKOM LETSEL OF LEVENSGEVAAR

Dieselbrandstof of hydraulische vloeistof onder druk kan huid of ogen binnendringen en leiden tot ernstige letsels of levensgevaar. Vloeistoflekken onder druk kunnen onzichtbaar zijn. Gebruik een stuk karton of hout om lekken op te sporen. Bescherm de handen met handschoenen. Draag een veiligheidsbril. Raadpleeg onmiddellijk een arts indien de vloeistof in contact komt met de huid of de ogen.

W-2072-NL-0909

Stop de motor en controleer het filter op lekken.

Controleer het vloeistofniveau in het reservoir en vul zo nodig bij. (Zie Vloeistof controleren en toevoegen op pagina 176.)

De ontluchttingsdop van het reservoir vervangen

Raadpleeg het ONDERHOUDSSCHEMA voor het juiste vervangingsinterval. (Zie ONDERHOUDSSCHEMA op pagina 134.)

Stop de motor, open de achterdeur en verwijder het achterrooster. (Zie ACHTERROOSTER op pagina 150.)

Figuur 260



Verwijder de ontluchttingsdop (item 1) [Figuur 260] en gooi deze weg.

Plaats een nieuwe vuldop.

Plaats het achterrooster terug en sluit de achterdeur.

VONKVRIJE UITLAAT

Reinigingsprocedure

Raadpleeg het ONDERHOUDSSCHEMA voor het juiste onderhoudsinterval. (Zie ONDERHOUDSSCHEMA op pagina 134.)

Gebruik de machine niet met een defect uitlaatsysteem.

BELANGRIJK

Deze machine is standaard uitgerust met een vonkvrije uitlaat die voor een goede werking moet worden onderhouden.

- **MET DEMPER**
U dient de vonkenvanger elke 100 bedrijfsuren leeg te maken om deze in goede conditie te houden.
- **MET DIESEL OXIDATION CATALYST (DOC)**
Verwijder de DOC niet en maak er geen aanpassingen aan.
- **MET DIESELDEELTJESFILTER (DPF)**
Het DPF moet worden onderhouden conform de instructies in de Bedienings- en onderhoudshandleiding voor een correcte werking.

(Als deze machine wordt gebruikt in bossen, struiken of grasland met brandgevaar, moet hij met een vonkvrije uitlaat worden uitgerust die naar behoren wordt onderhouden. Raadpleeg de lokale wetgeving en voorschriften betreffende het gebruik van een vonkvrije uitlaat.)

I-2350-NL-0813

Zet de motor af en open de achterdeur.

! WAARSCHUWING

VOORKOM LETSEL OF LEVENSGEVAAR

Als een motor in een besloten ruimte draait, moet u zorgen voor toevoer van verse lucht om concentratie van uitlaatgassen te voorkomen. Als de motor stationair draait, laat dan de uitlaatgassen naar buiten ontsnappen. Uitlaatgassen bevatten reukloze en onzichtbare gassen die dodelijk kunnen zijn zonder waarschuwing.

W-2050-0807

! WAARSCHUWING

Gebruik de lader nooit in een omgeving met ontplofbaar stof of gas of waar uitlaatgassen in contact kunnen komen met ontvlambaar materiaal. Geen rekening houden met deze waarschuwingen kan tot levensgevaarlijke letsels leiden.

W-2068-1285

! WAARSCHUWING

Stop de motor en laat de uitlaatdemper afkoelen alvorens de vonkkamer te reinigen. Draag een veiligheidsbril. Het negeren van deze waarschuwing kan ernstig lichamelijk letsel tot gevolg hebben.

W-2011-1285

Figuur 261

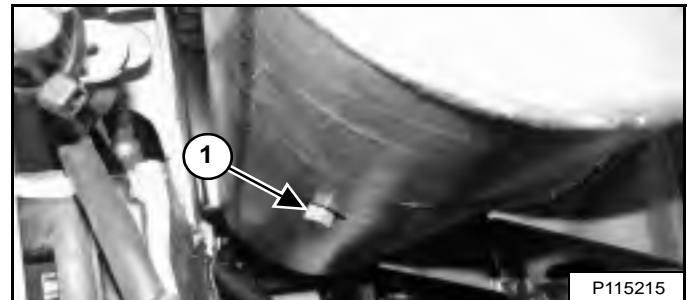

Verwijder de stop (item 1) [Figuur 261] uit de demper.

! WAARSCHUWING

Wanneer de motor tijdens een onderhoudsbeurt draait, moeten de bedienings- en stuurhendels in de neutrale stand staan en moet de parkeerrem zijn ingeschakeld. Het negeren van deze waarschuwing kan lichamelijk letsel of levensgevaar tot gevolg hebben.

W-2006-1209

Start de motor en laat hem ca. 10 seconden draaien terwijl een tweede persoon, met veiligheidsbril op, een stuk hout over de uitlaat van de demper houdt. Hierdoor worden vervuilende stoffen via de reinigingsopening afgevoerd.

Stop de motor. Plaats de plug terug en zet hem vast. Sluit de achterdeur.

ONDERHOUD BANDEN

Wielbouten

Raadpleeg het ONDERHOUDSSCHEMA voor het juiste onderhoudsinterval. (Zie ONDERHOUDSSCHEMA op pagina 134.)

Figuur 262



Hanteer voor de wielmoeren de hieronder gespecificeerde aanhaalmomenten **[Figuur 262]**:

Monteer de wielmoeren met een torsie van 217 N•m (160 ft-lb).

Zet voor het controleren van de torsie van de wielmoeren de momentsleutel op 190 N•m (140 ft-lb) om te stijf vastdraaien te vermijden.

Roteren

Controleer regelmatig de banden op slijtage, beschadiging en bandenspanning.

Figuur 263

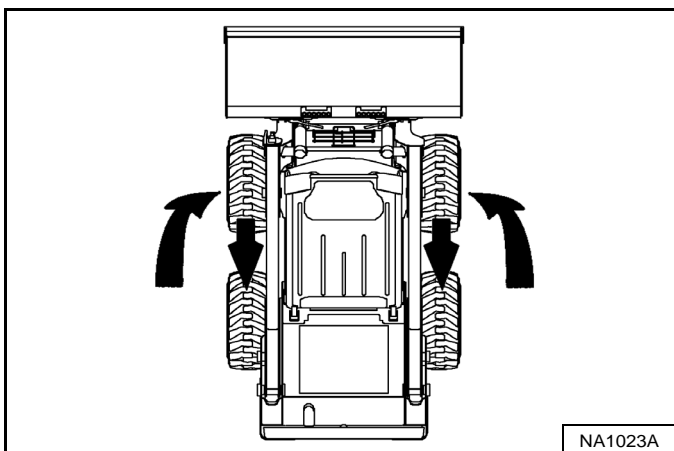

Achterbanden zullen meestal sneller slijten dan voorbanden. Verwissel, om de bandenslijtage gelijkmatig te houden, de voorbanden met de achterbanden **[Figuur 263]**.

Aan alle zijden van de lader dienen banden met dezelfde afmetingen gebruikt te worden. Wanneer verschillende bandenformaten worden gebruikt zal elke band met een verschillende snelheid draaien en zo overmatige slijtage veroorzaken. De bandenprofielen van alle banden moeten in dezelfde richting wijzen.

De aanbevolen bandenspanning moet worden gehandhaafd om overmatige bandenslijtage, stabiliteitsverlies en verlies van hanteerbaarheid te beperken. Controleer de bandenspanning alvorens de lader te bedienen. (Zie Banden op pagina 222.)

Monteren

Banden mogen enkel door bevoegd personeel worden vervangen dat de juiste procedures en correct en veilig gereedschap hanteert.

Alvorens banden of velgen te monteren, moet altijd worden gecontroleerd of deze de juiste afmetingen hebben. Controleer de velg- en bandrand altijd op beschadiging.

De velgrand moet schoon en roestvrij zijn.

De bandrand en velgrand moeten worden ingesmeerd met een rubbersmeermiddel alvorens de band te monteren.

Vermijd te hoge druk, aangezien dit kan leiden tot ernstig letsel en levensgevaar.

Controleer tijdens het oppompen regelmatig de spanning om overspanning te vermijden.

! WAARSCHUWING

VOORKOM LETSEL OF LEVENSGEVAAR

Pomp banden niet harder op dan de hierboven gespecificeerde druk. Verkeerde bandenmontage kan leiden tot een explosie, wat kan resulteren in letsel of levensgevaar.

W-2078-NL-0909

BELANGRIJK

Pomp bij tot de MAXIMALE druk die is aangegeven op de bandenflank **GEBRUIK GEEN** banden van verschillende merken door elkaar op dezelfde machine.

I-2057-NL-1010

EINDAANDRIJVING (KETINGKAST)

Vloeistof controleren en toevoegen

Raadpleeg het ONDERHOUDSSCHEMA voor het juiste onderhoudsinterval. (Zie ONDERHOUDSSCHEMA op pagina 134.)

De kettingkast bevat de drijftanden en kettingen en gebruikt hetzelfde type vloeistof als het hydraulische/hydrostatische systeem. (Zie Hydraulische / hydrostatische vloeistoftabel op pagina 176.)

Parkeer de lader op een horizontaal vlak en schakel de motor uit.

Figuur 264

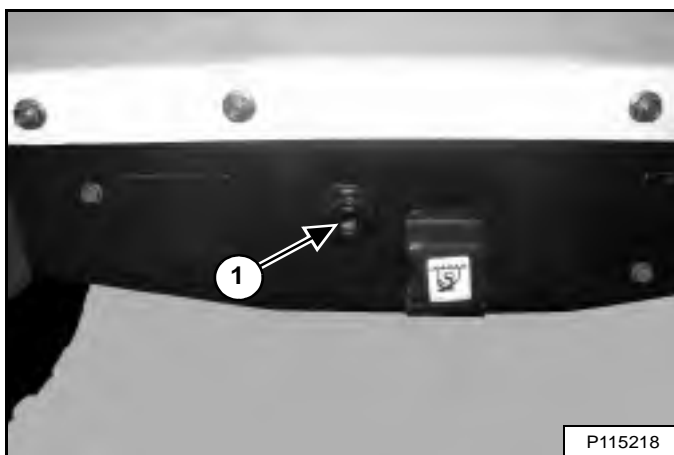

Verwijder de plug (item 1) **[Figuur 264]** van de voorzijde van de kettingkastbehuizing. (Hefarmen omhoog voor meer lichtinval.)

Als u door het gat met de vinger vloeistof kunt voelen, is het vloeistofpeil correct.

Vul, als het niveau te laag is, vloeistof bij door de controleopening tot de vloeistof uit de opening stroomt.

Plaats de stop terug en zet hem vast **[Figuur 264]**.



VOORKOM LETSEL OF LEVENSGEVAAR

Veeg gemorste brandstof of olie steeds weg. Houd hitte, vlammen, vonken of brandende rookwaren weg van brandstof en olie. De omgang met brandstoffen vereist een voorzichtige en zorgvuldige handelwijze (explosie- en brandgevaar).

W-2103-0508

Aftappen en verversen van vloeistof

Raadpleeg het ONDERHOUDSSCHEMA voor het juiste onderhoudsinterval. (Zie ONDERHOUDSSCHEMA op pagina 134.)

Parkeer de lader op een horizontaal vlak en schakel de motor uit.

Verwijder de plug (item 1) **[Figuur 264]** van de voorzijde van de kettingkastbehuizing.

Figuur 265



Pomp de vloeistof uit de kettingkast **[Figuur 265]**. (Hefarmen omhoog voor meer lichtinval.)

Recycle of verwerk gebruikte vloeistof op een milieuvriendelijke wijze.

Vul vloeistof bij via de controleopening van de plug totdat de vloeistof uit de opening vloeit. (Zie Capaciteiten op pagina 221.)

Plaats de stop terug en zet hem vast **[Figuur 264]**.



VOORKOM LETSEL OF LEVENSGEVAAR

Veeg gemorste brandstof of olie steeds weg. Houd hitte, vlammen, vonken of brandende rookwaren weg van brandstof en olie. De omgang met brandstoffen vereist een voorzichtige en zorgvuldige handelwijze (explosie- en brandgevaar).

W-2103-0508

DYNAMORIEM

Riem afstellen

Zet de motor af en open de achterdeur.

Figuur 266

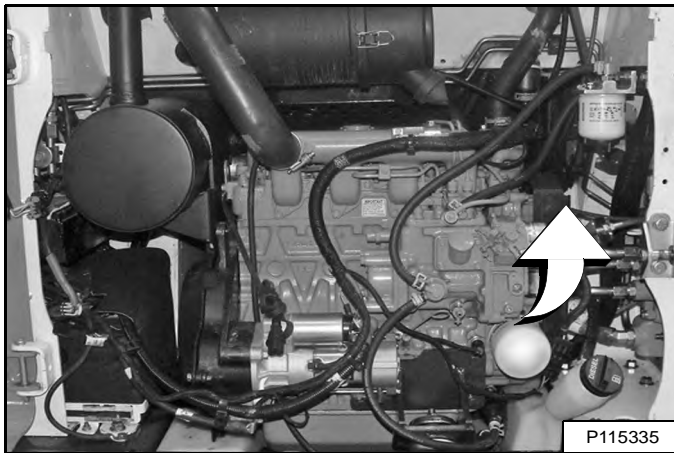

De dynamo bevindt zich achter de motor, aan de rechterkant van de lader **[Figuur 266]**.

Figuur 267

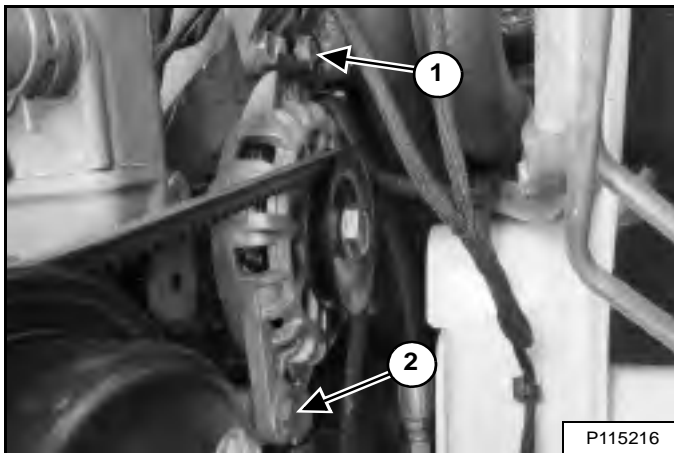

Draai de bovenste stelbout van de dynamo (item 1) los. Draai de onderste montagebout van de dynamo (item 2) **[Figuur 267]** los.

Beweeg de dynamo naar de voorkant van de machine totdat de riem in het midden nog 8,0 mm (0,32 inch) samengedrukt kan worden met een kracht 66 N (15 lb).

Draai de stelbout van de bovenste en onderste dynamo **[Figuur 267]** vast.

Sluit de achterdeur.

Riem vervangen

Zet de motor af en open de achterdeur.

Figuur 268

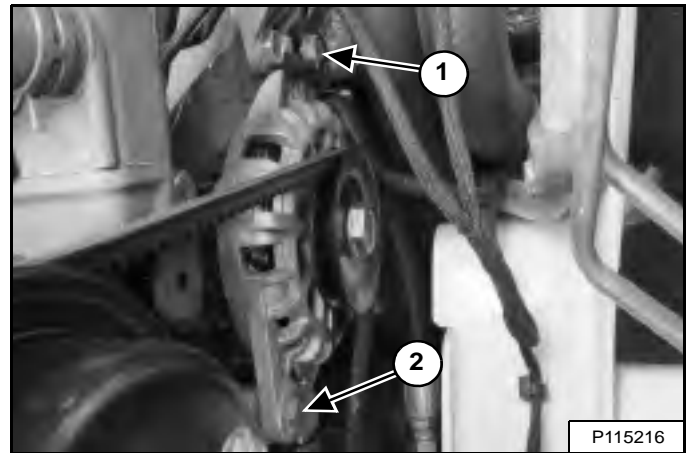

Draai de bovenste stelbout van de dynamo (item 1) los. Draai de onderste montagebout van de dynamo (item 2) **[Figuur 268]** los.

Beweeg de dynamo volledig in de richting van de motor en verwijder de riem van de poelies.

Controleer de schijven op slijtage.

Monteer een nieuwe riem.

Beweeg de dynamo naar de voorkant van de machine totdat de riem in het midden nog 8,0 mm (0,32 inch) samengedrukt kan worden met een kracht 66 N (15 lb).

Draai de stelbout van de bovenste en onderste dynamo **[Figuur 268]** vast.

Sluit de achterdeur.

Start de motor en laat deze 10 minuten draaien.

Stop de motor, open de achterdeur en controleer riemspanning.

Pas indien nodig de riemspanning aan.

Sluit de achterdeur.

AIRCONDITIONINGRIEM

Deze machine kan voorzien zijn van airconditioning.

Riem afstellen

De airconditioningriem is van een speciaal onderhoudsvrij type dat is voorgespannen over de schijven. Met deze riem is het niet nodig over een speciale spanner te beschikken en er is geen periodieke aanspanning nodig.

Riem vervangen

Figuur 269

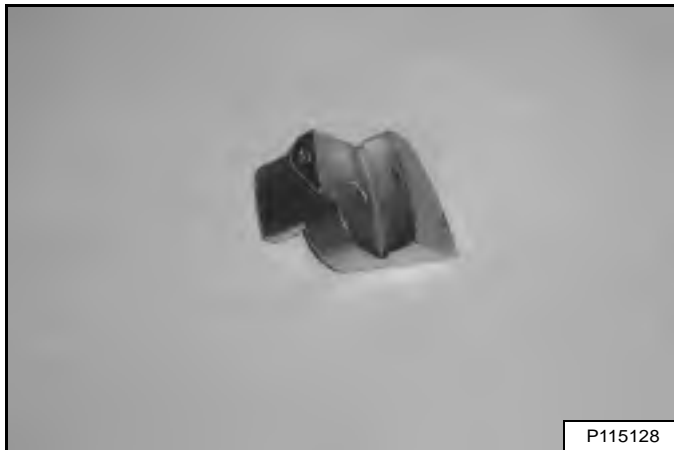

Er is speciaal gereedschap [Figuur 269] nodig om de nieuwe riem van de airconditioning te kunnen plaatsen. Neem contact op met uw Bobcat-dealer.

Stop de motor, open de achterdeur en doe de cabine omhoog. (Zie Opklappen op pagina 147.)

Figuur 270

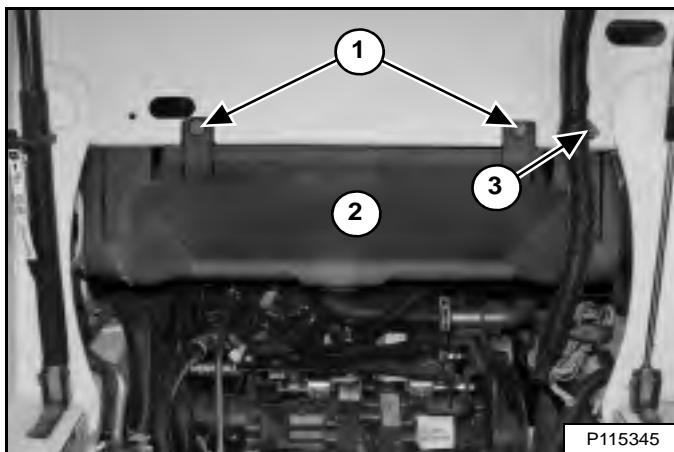

Verwijder de moer (item 3) die de klem van het elektrische harnas van de bestuurderscabine vastzet en beweeg het harnas richting de voorkant van de lader. Verwijder de bouten (item 1) en verwijder het onderste ventilatiekanaal (item 2) [Figuur 270].

Figuur 271

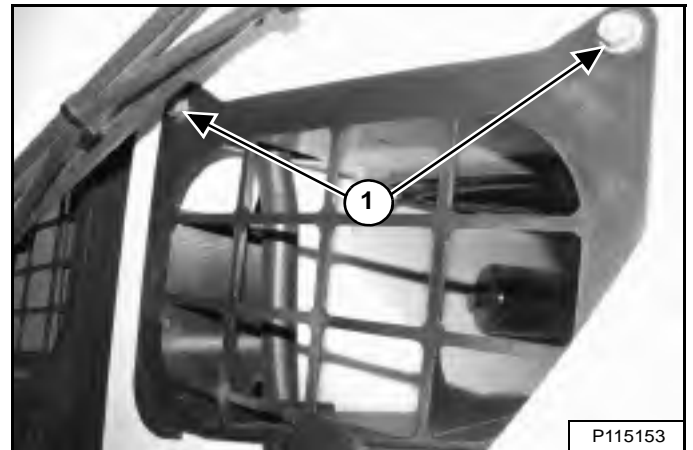

Verwijder de bouten van het linker toegangsdeksel (item 1) [Figuur 271] en verwijder het deksel.

Figuur 272

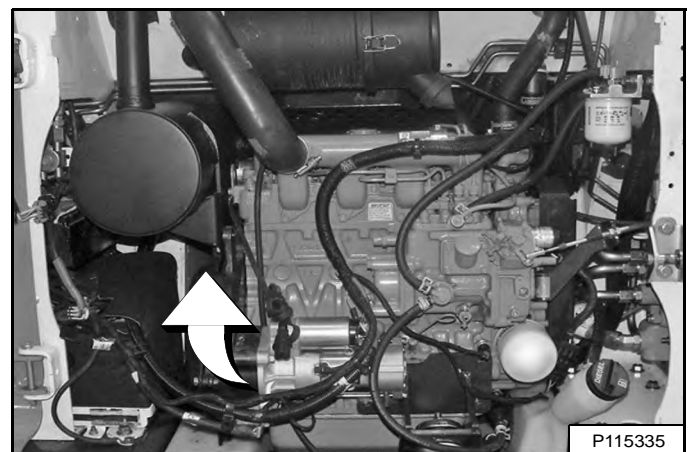

De compressor van de airconditioning bevindt zich achter de motor, aan de linkerkant van de lader [Figuur 272].

RIEM VAN DE AIRCONDITIONING (VERVOLG)

Riem vervangen (vervolg)

Figuur 273

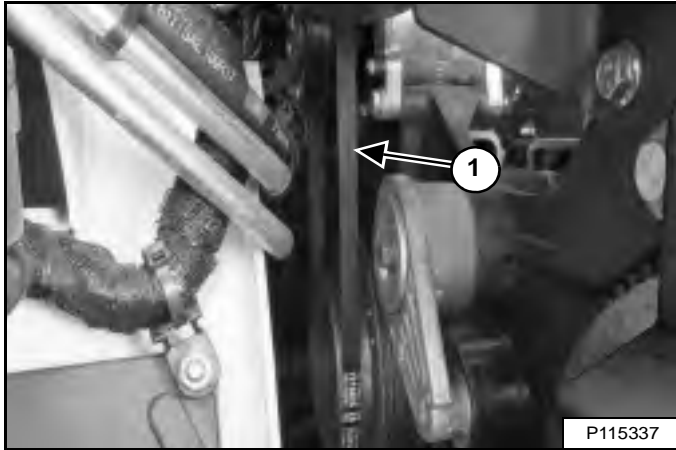

Snij de oude riem door (item 1) [Figuur 273] en haal de riem van de poelies. Controleer de schijven op slijtage.

OPMERKING: Dit aanzicht [Figuur 273] is vanaf de achterdeur. U heeft ook toegang tot de riem van de airconditioning via de toegangsplaat aan de linkerkant of onder de cabine.

Figuur 274

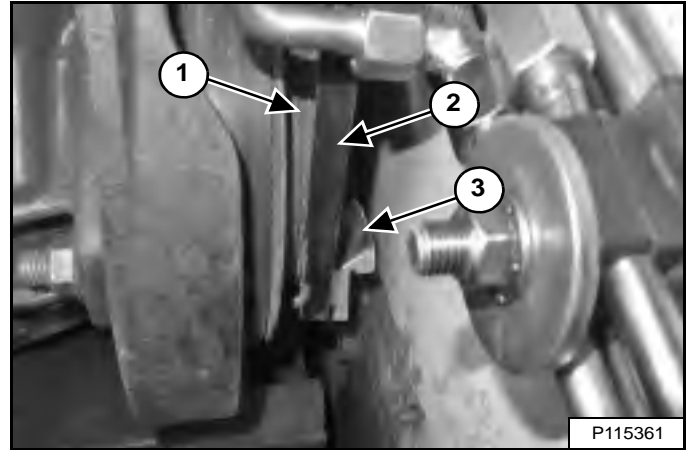

Plaats de riem op de poelie van de compressor van de airconditioning en start de riem (item 2) en het gereedschap voor de riem (item 3) aan de voorzijde van de poelie van de hydraulische pomp [Figuur 274].

OPMERKING: Deze weergave [Figuur 274] is onder de cabine aan de linkerkant van de lader.

Draai de motor rechtsom met behulp van de krukmoer. Gebruik de moer van de poelie van de hydraulische pomp of de vliegwielenbouten niet.

Zorg ervoor dat de riem correct op de poelies is geplaatst. Herhaal de procedure indien nodig.

Verwijder het gereedschap voor de riem.

Plaats het onderste ventilatiekanaal, de bouten, de klem van het elektrische harnas en de moer [Figuur 270].

OPMERKING: het niet correct installeren van het onderste ventilatiekanaal kan de efficiëntie van het koelsysteem negatief beïnvloeden.

Plaats de linker zijafdekplaat en de bouten terug [Figuur 271].

Laat de cabine zakken.
(Zie Neerklappen op pagina 148.)

Sluit de achterdeur.

AANDRIJFRIEM

Riem afstellen

De aandrijfriem hoeft niet te worden bijgesteld. Deze riem is voorzien van een geveerde spanrol die voortdurend de juiste spanning aanhoudt.

Riem vervangen

Zet de motor af en open de achterdeur.

Verwijder de riem van de airco. (Zie AIRCONDITIONINGRIEM op pagina 189.)

Figuur 275

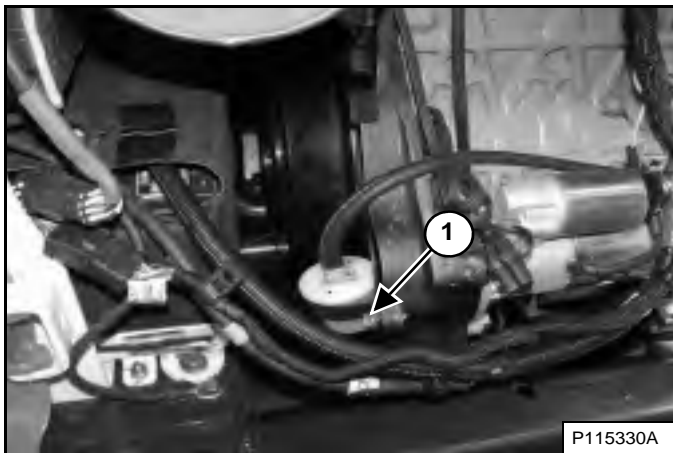

Verwijder de bout van de bescherming van de aandrijfriem (item 1) **[Figuur 275]**.

Figuur 276

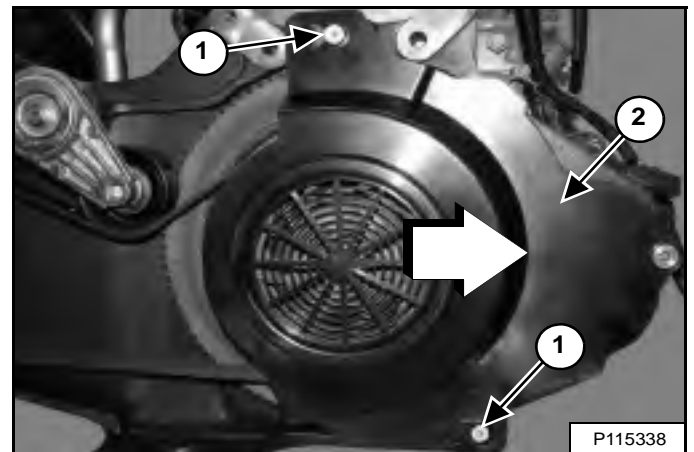

Draai de montagebouten van de aandrijfriem (item 1) **NIET** los. Schuif de aandrijfriembescherming (Item 2) **[Figuur 276]** tot de achterzijde van de lader om deze los te maken van de onderste en bovenste bevestigingsbouten van de bescherming. (Weergegeven motor is verwijderd ter verduidelijking.)

Verwijder de bescherming van de aandrijfriem (item 2) **[Figuur 276]**.

AANDRIJFRIEM (VERVOLG)

Riem vervangen (vervolg)

Figuur 277

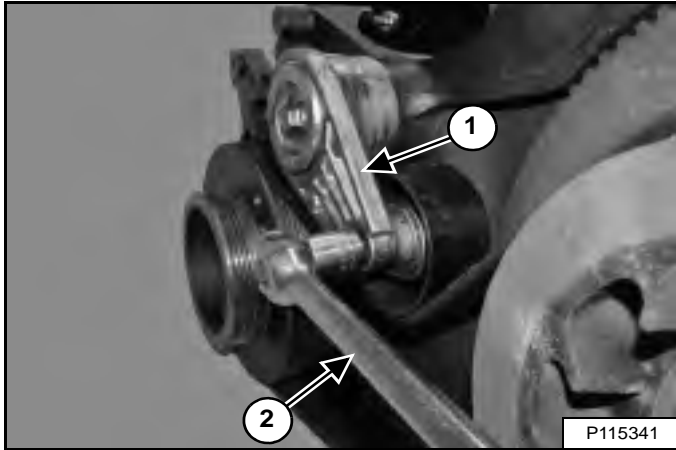

Plaats zoals weergegeven een lange dopsleutel (item 2) in het vierkante gat in de spanrolinrichting (item 1) [Figuur 277] en duw de lange dopsleutel omhoog om de druk op de aandrijfriem te verminderen. (Weergegeven motor is verwijderd ter verduidelijking.)

Verwijder de aandrijfriem van de poelie van de hydrostatische pomp en van het vliegwiel.

Controleer de schijven op slijtage.

Monteer een nieuwe aandrijfriem.

Zorg ervoor dat de aandrijfriem correct geplaatst is op beide poelies en de spanrolinrichting.

Verwijder de lange dopsleutel.

Figuur 278

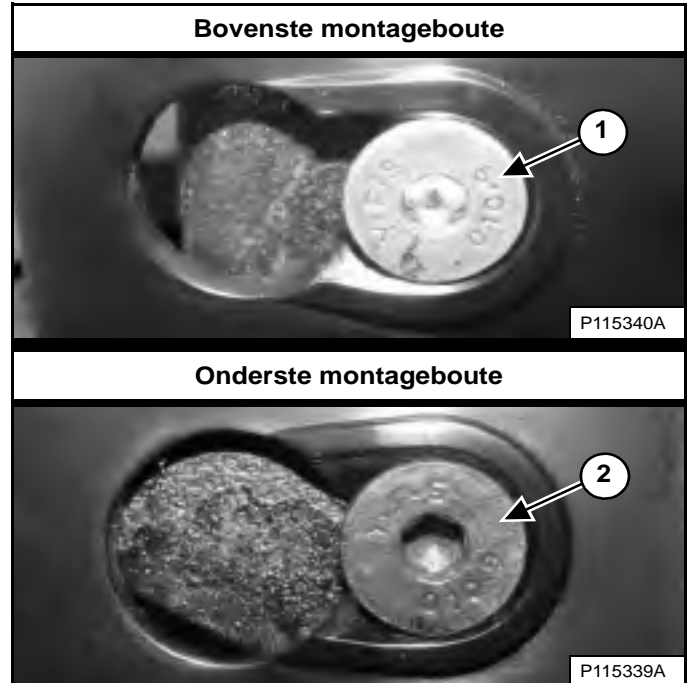

Plaats de bescherming van de aandrijfriem over de bevestigingsbouten voor deze bescherming. Schuif de bescherming van de aandrijfriem richting de voorzijde van de lader om de bescherming volledig aan de bovenste en onderste bevestigingsbouten (items 1 en 2) [Figuur 278] te hechten.

Figuur 279

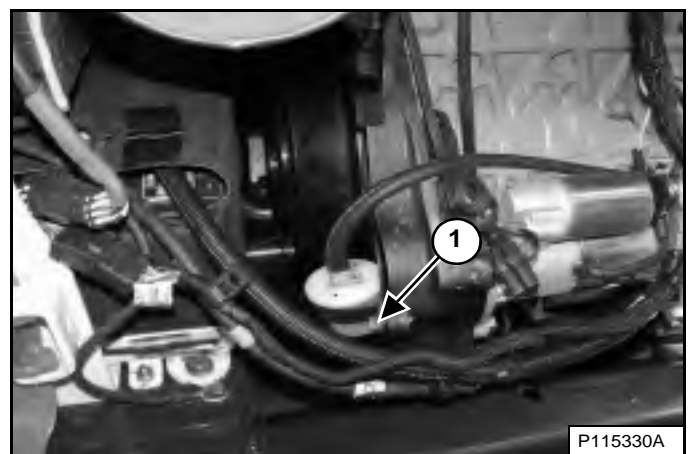

Monteer de bout van de bescherming van de aandrijfriem (item 1) [Figuur 279].

Monteer de riem van de airconditioning. (Zie AIRCONDITIONINGRIEM op pagina 189.)

Sluit de achterdeur.

DE LADER SMEREN

Smeerpunten

Raadpleeg het ONDERHOUDSSCHEMA voor het juiste onderhoudsinterval. (Zie ONDERHOUDSSCHEMA op pagina 134.)

Noteer de bedrijfsuren wanneer u de Bobcat-lader smeert.

Gebruik voor het smeren van de lader altijd universeel smeervet op lithiumbasis van een goede kwaliteit. Breng smeervet aan tot het overtollige vet zichtbaar is.

Verwijder het aanbouwdeel van de lader. (Zie Het aanbouwdeel installeren en verwijderen (Bob-Tachhendel) op pagina 109.) **OF** (Zie Het aanbouwdeel installeren en verwijderen (hydraulische Bob-Tach) op pagina 112.)

Kip de Bob-Tach voorover tot deze de grond raakt.

Stop de motor.

Figuur 280

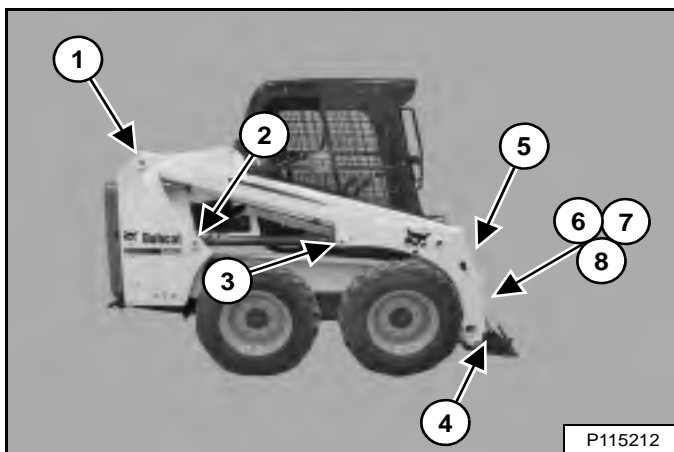

De smerplaatsen [Figuur 280] worden in de volgende afbeeldingen duidelijker getoond.

Smeer de volgende punten:

Figuur 281

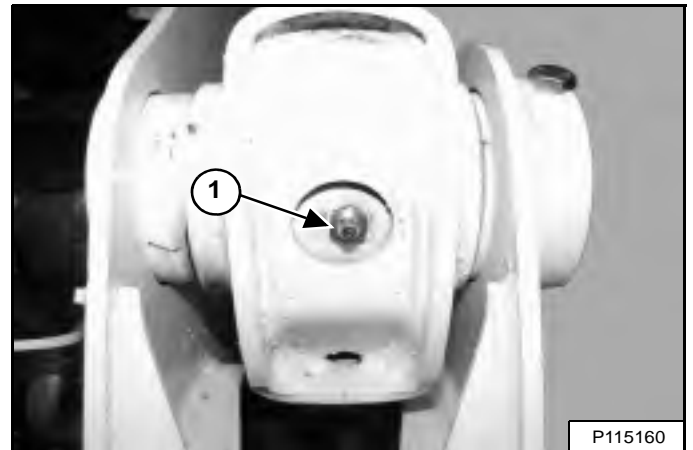

1. Scharnierpen van de hefarm (beide zijden) (2) [Figuur 281].

Figuur 282

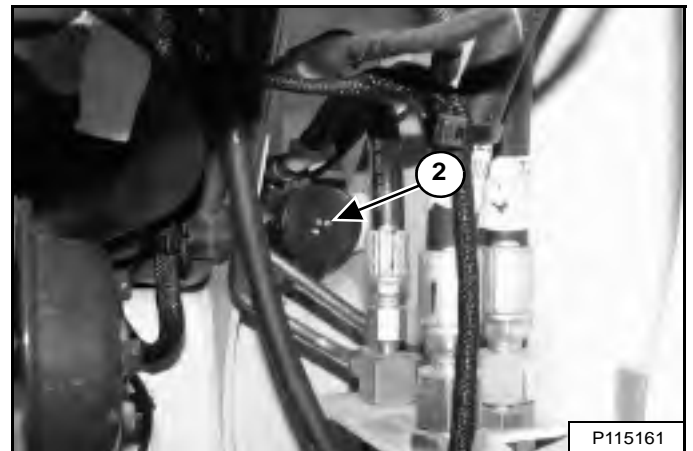

Open de achterdeur.

2. Voetuiteinde van de hefcilinder (beide zijden) (2) [Figuur 282].

Sluit de achterdeur.

SMERING VAN DE LADER (VERVOLG)

Smeerpunten (vervolg)

Figuur 283

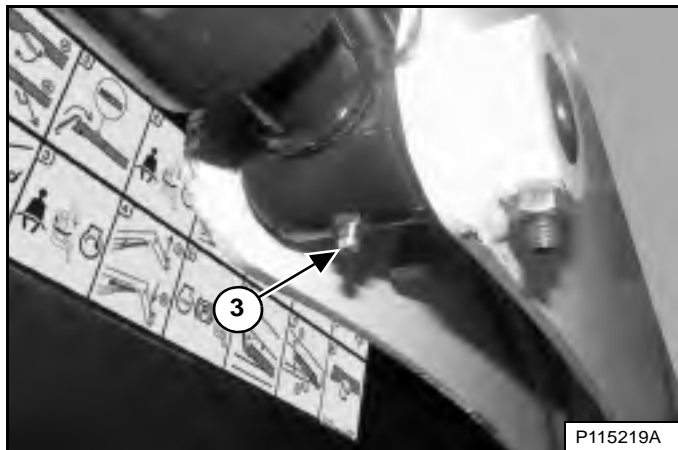

3. Stanguiteinde van de hefcilinder (beide zijden) (2) [Figuur 283].

Figuur 284

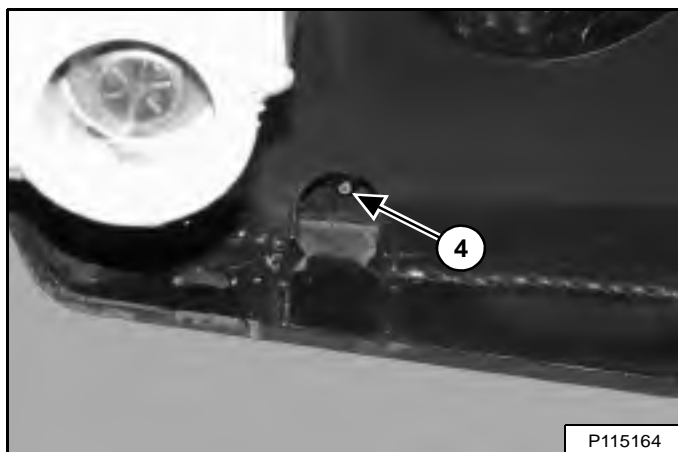

4. Bob-Tach wig (beide zijden) (2) [Figuur 284].

Figuur 285

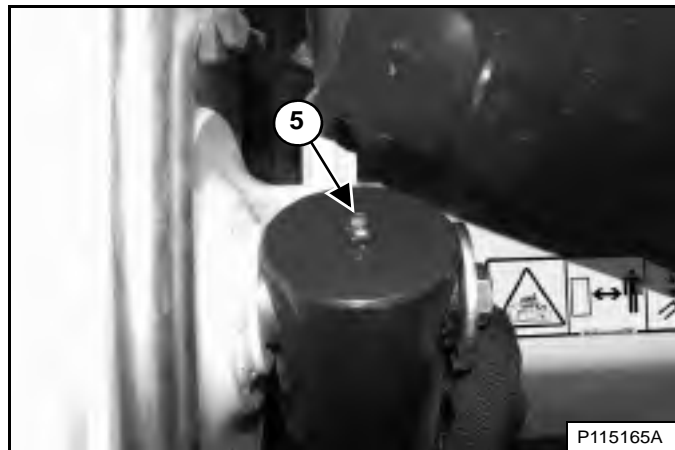

5. Voetuiteinde van de kipcilinder (beide zijden) (2) [Figuur 285].

Figuur 286

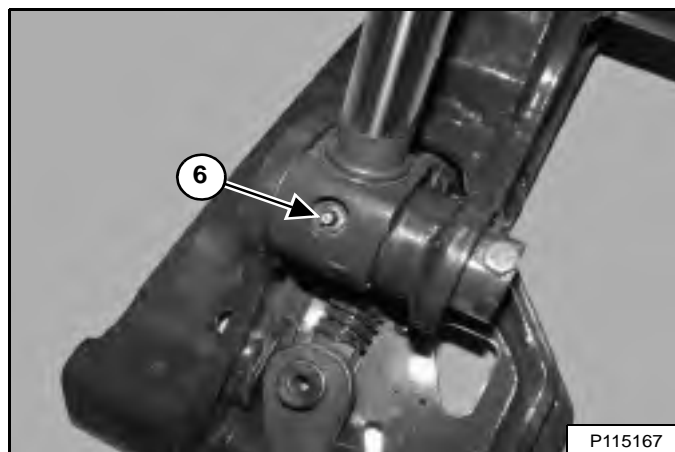

6. Stanguiteinde van de kipcilinder (beide zijden) (2) [Figuur 286].

SMERING VAN DE LADER (VERVOLG)

Smeerpunten (vervolg)

Figuur 287

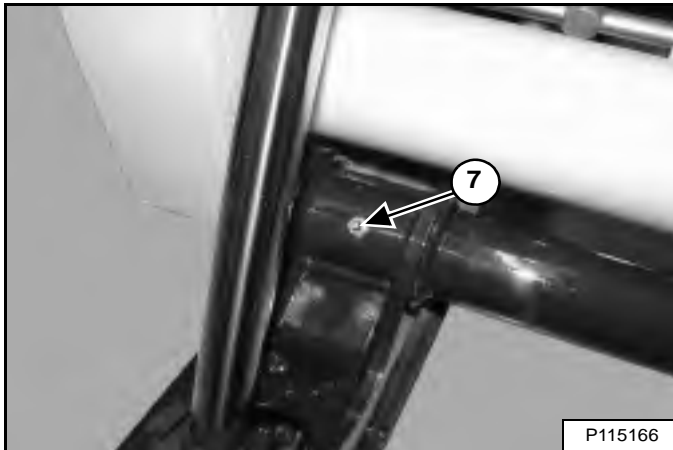

7. Scharnierpen van de Bob-Tach (beide zijden) (2) [Figuur 287].

Figuur 288

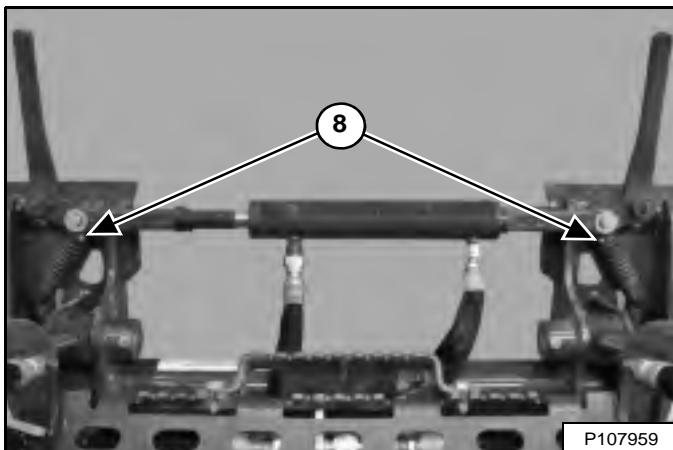

8. Power Bob-Tach hydraulische cilinder (indien aanwezig) (2) [Figuur 288].

SCHARNIERPENNEN

Controle en onderhoud

Figuur 289

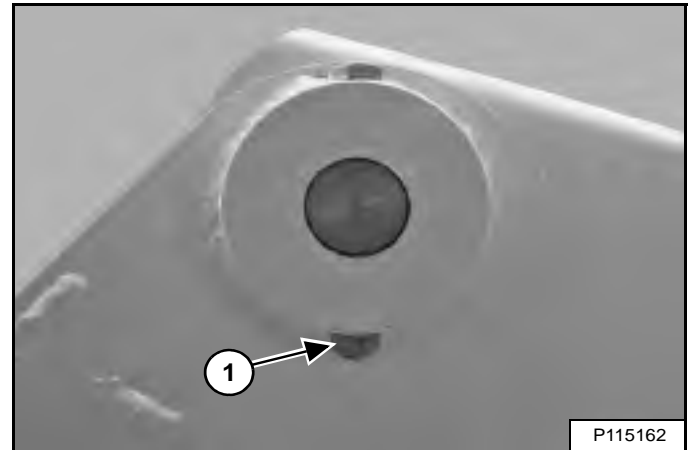

Alle scharnierpen van hefarmen en cilinders hebben een grote pen die op haar plaats wordt gehouden door een borgbout en een borgmoer (item 1) [Figuur 289].

Controleer of de borgmoeren vastgedraaid zijn met een aanhaalmoment van 48 – 54 N•m (35 – 40 ft.-lb.).

BOB-TACH (HENDEL)

Controle en onderhoud

Figuur 290

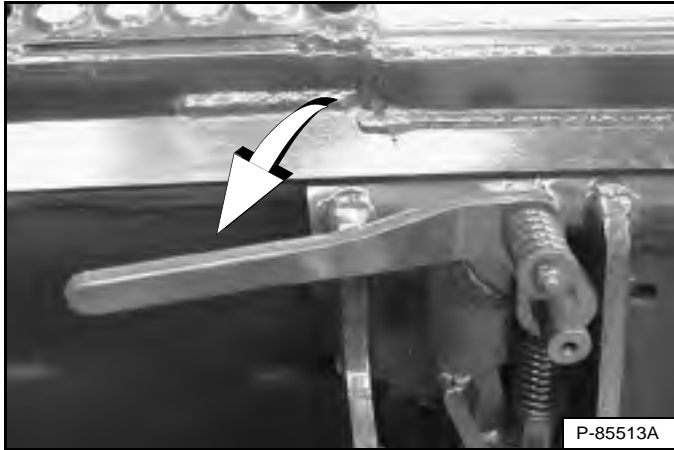

Beweeg de Bob-Tach-hendels om de wiggen te activeren [Figuur 290].

De hendels en wiggen moeten ongehinderd kunnen bewegen.



VOORKOM LETSEL OF LEVENSGEVAAR

De Bob-Tach-wiggen moeten door de openingen in het montageframe van het aanbouwdeel steken. De hendels moeten volledig omlaag zijn en vergrendeld. Als de wiggen niet goed vast zitten, kan het aanbouwdeel loskomen.

W-2715-0208

Figuur 291

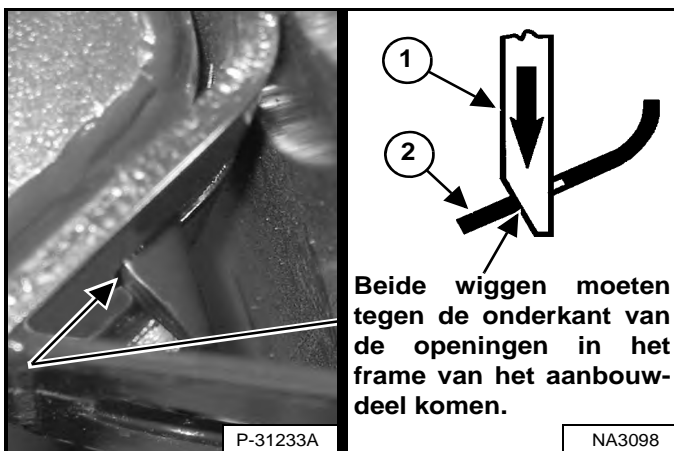

De wiggen (item 1) [Figuur 291] moeten door de openingen in het montageframe van het aanbouwdeel reiken.

De veerbelaste wiggen (item 1) moeten de onderrand van de openingen in het montageframe van het aanbouwdeel (item 2) raken [Figuur 291].

Indien de wiggen de onderkant van de gaten niet raken [Figuur 291], zal het aanbouwdeel losraken en kan het loskomen van de Bob-Tach.

Figuur 292

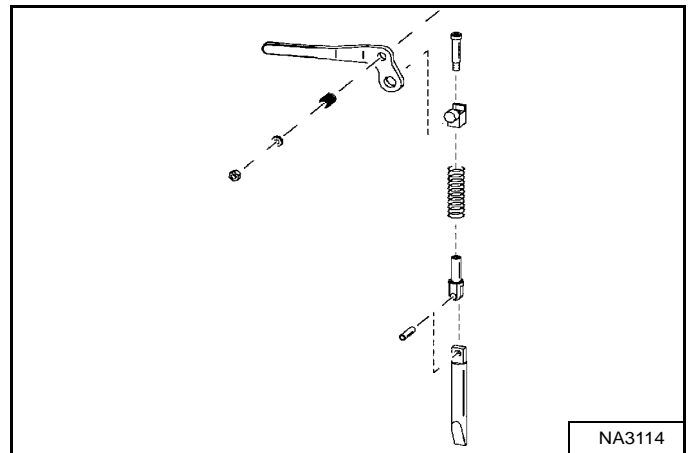

Controleer het montageframe van het aanbouwdeel en de Bob-Tach, de koppelstukken en de wiggen op overmatige slijtage of beschadiging [Figuur 292]. Vervang alle beschadigde, misvormde of ontbrekende onderdelen. Zorg dat alle bevestigingen goed zijn vastgezet.

Controleer op scheurvorming in de lasnaden. Contacteer uw Bobcat-verdeler voor herstellingen of onderdelen.

Smeer de wiggen. (Zie ONDERHOUDSSHEMA op pagina 134.) en (Zie DE LADER SMEREN op pagina 193.).

BOB-TACH (POWER)

Deze machine kan met een Power Bob-Tach zijn uitgerust.

Controle en onderhoud

Figuur 293

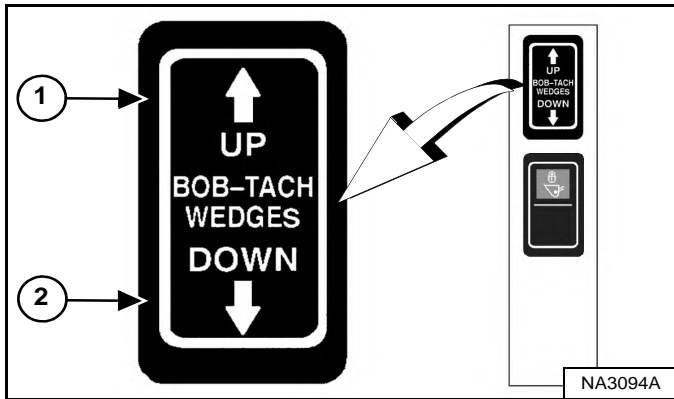

Duw tegen de schakelaar BOB-TACH “WIGGEN OMHOOG” (item 1) en houd vast tot de wiggen helemaal omhoog staan. Duw tegen de schakelaar BOB-TACH “WIGGEN OMLAAG” (item 2) [Figuur 293] en houd vast tot de wiggen helemaal omhoog staan.

De hendels en wiggen moeten ongehinderd kunnen bewegen.

WAARSCHUWING

VOORKOM LETSEL OF LEVENSGEVAAR

De Bob-Tach-wiggen moeten door de openingen in het montageframe van het aanbouwdeel steken. De hendels moeten volledig omlaag zijn en vergrendeld. Als de wiggen niet goed vast zitten, kan het aanbouwdeel loskomen.

W-2715-0208

Figuur 294

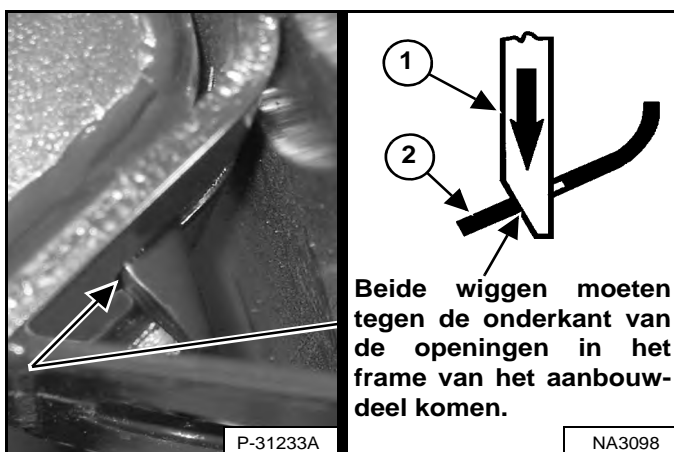

De wiggen (item 1) [Figuur 294] moeten door de openingen in het montageframe van het aanbouwdeel reiken.

De veerbelaste wiggen (item 1) moeten de onderrand van de openingen in het montageframe van het aanbouwdeel (item 2) raken [Figuur 294].

Indien de wiggen de onderkant van de gaten niet raken [Figuur 294], zal het aanbouwdeel losraken en kan het loskomen van de Bob-Tach.

Figuur 295

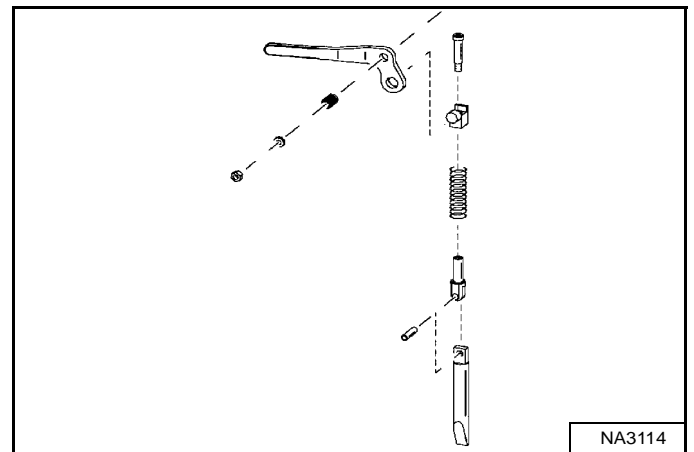

Controleer het montageframe van het aanbouwdeel en de Bob-Tach, de koppelstukken en de wiggen op overmatige slijtage of beschadiging [Figuur 295]. Vervang alle beschadigde, misvormde of ontbrekende onderdelen. Zorg dat alle bevestigingen goed zijn vastgezet.

Controleer op scheurvorming in de lasnaden. Contacteer uw Bobcat-verdeler voor herstellingen of onderdelen.

Smeer de wiggen. (Zie ONDERHOUDSSCHEMA op pagina 134.) en (Zie DE LADER SMEREN op pagina 193.).



OPSLAAN EN WEER IN GEBRUIK NEMEN VAN DE LADER

Opslag

U kunt besluiten om uw Bobcat-lader gedurende een lange periode op te slaan. Voer voor het opslaan van uw lader de onderstaande procedure uit:

- Maak de lader grondig schoon, inclusief de motorruimte.
- Smeer de lader.
- Vervang versleten of beschadigde onderdelen.
- Parkeer de lader op een droge beschutte plaats.
- Laat de hefarmen helemaal zakken en plaats de laadbak plat op de grond.
- Plaats blokken onder het frame om het gewicht van de banden te halen.
- Smeer vet op alle onbedekte cilinderstangen.
- Giet brandstofstabilisator in de brandstoftank en laat de motor enkele minuten draaien om de stabilisator naar de pomp en de brandstofinjectoren te laten vloeien.

Leef de volgende richtlijnen na indien biodieselmengsel wordt gebruikt:

Maak de brandstoftank leeg, vul hem met 100% minerale diesel, voeg brandstofstabilisator bij en laat de motor gedurende minstens 30 minuten draaien.

- Tap het koelsysteem af en spoel het. Vul opnieuw met voorgemengd koelmiddel.
- Vervang alle vloeistoffen en filters (motor, hydraulisch/hydrostatisch systeem).
- Vervang de filters van de luchtreiniger, verwarming en airconditioning.
- Zet alle bedieningsknoppen in de neutrale stand.
- Verwijder de accu. Controleer of het elektrolytniveau voldoende is en laad dan de accu op. Bewaar de accu op een koele, droge, vorstvrije plek en laad de accu tijdens de opslagtermijn regelmatig op.
- Dek de opening van de uitlaatpijp af.
- Breng een bord op de machine aan om aan te duiden dat zij is opgeslagen.

Weer in gebruik nemen

Voer na de opslagperiode van de Bobcat-lader onderstaande procedures uit om de lader weer in werking te stellen:

- Controleer het peil van de motorolie en de hydrauliekvloeistof; controleer het koelmiddelniveau.
- Monteer een volledig opgeladen accu.
- Verwijder vet van onbedekte cilinderstangen.
- Controleer de spanning van alle riemen.
- Controleer of alle afdekplaten en beschermingen zijn aangebracht.
- Smeer de lader.
- Controleer de bandenspanning en haal de blokken onder het frame vandaan.
- Verwijder de afdekking van de opening van de uitlaatpijp af.
- Start de motor en laat hem enkele minuten draaien terwijl u de instrumentenpanelen en systemen controleert of alles goed werkt.
- Bedien de machine, controleer de goede werking.
- Stop de motor en controleer op lekken. Repareer indien nodig.



SYSTEEMINSTELLINGEN EN ANALYSE

DIAGNOSTISCHE SERVICECODES	201
Weergave servicecodes	201
Lijst met servicecodes	202
INSTELLING BEDIENINGSPANEEL	208
Rechterpaneel (Deluxe-instrumentenpaneel)	208
WACHTWOORD INSTELLEN (SLEUTELVRIJ STARTPANEEL)	211
Wachtwoordbeschrijving	211
Het eigenaarswachtwoord veranderen	211
Functie wachtwoorduitschakeling	211
WACHTWOORD INSTELLEN (DELUXE INSTRUMENTENPANEEL)	212
Wachtwoordbeschrijving	212
Het eigenaarswachtwoord veranderen	212
Veranderen van gebruikerswachtwoorden	213
Functie wachtwoorduitschakeling	213
ONDERHOUDSKLOK	214
Beschrijving	214
Instelling	214
Resetten	214



Bobcat®

DIAGNOSTISCHE SERVICECODES

Weergave servicecodes

De servicecodes helpen uw dealer om problemen aan de machine te identificeren en te verhelpen.

Linker paneel

Figuur 296



Druk op de informatietoets (item 2) totdat de servicecodes op het gegevensdisplay (item 1) [Figuur 296] verschijnen. Als er meer dan één servicecode is, worden de codes na elkaar op het gegevensdisplay weergegeven.

Als er geen servicecode is, ziet u [GEEN] [Figuur 296].

OPMERKING: Gecorrodeerde of losse aardverbindingen kunnen talrijke servicecodes en/of abnormale symptomen veroorzaken. Als alle lampjes op het instrumentenpaneel knipperen, het geluidsalarm in werking treedt en de voor- en achterlichten knipperen, kan dat duiden op een slechte aardverbinding. Dezelfde symptomen kunnen optreden bij te lage spanning, bijvoorbeeld doordat de accukabels loszitten of tekenen van corrosie vertonen. Als u deze symptomen waarneemt, controleer dan eerst de aardverbindingen en de positieve kabels.

Deluxe-instrumentenpaneel

Het optionele Deluxe instrumentenpaneel biedt een bijkomende weergave van de servicecodes en omvat een korte beschrijving.

De laatste 40 codes die zijn opgeslagen in geschiedenis kunnen ook worden weergegeven met het Deluxe instrumentenpaneel.

	<p>Druk herhaalde malen op de scroll-knop (item 1) tot het icoon Actieve waarschuwingen-scherm (inzet) gemarkeerd is.</p>
	<p>Het ACTIEVE WAARSCHUWINGEN-scherm geeft de actieve servicecodes weer. Druk op [9] om de volgende code weer te geven als er meer dan één servicecode aanwezig is. Druk op [4] om de geschiedenis van de servicecodes weer te geven.</p>
	<p>Het scherm WAARSCHUWINGSGESCHIEDENIS bevat de volgende elementen: servicecode (CODE), stand van de uurmeter ten tijde van de fout (HOUR) en de gebruiker (USER) die was ingelogd om de machine te besturen.</p>
<p>Druk op [9] om de volgende 8 servicecodes weer te geven.</p>	
<p>Er kunnen in totaal 40 codes worden opgeslagen. Wanneer meer dan 40 codes voorkomen, verdwijnt de oudste code en komt de nieuwste code in positie nr. 1.</p>	
	<p>Druk voor meer informatie op het lijstnummer naast de servicecode.</p>
<p>Druk op de linker scroll-knop om één scherm terug te gaan.</p>	

DIAGNOSTISCHE SERVICECODES (VERVOLG)

Lijst met servicecodes

Figuur 297

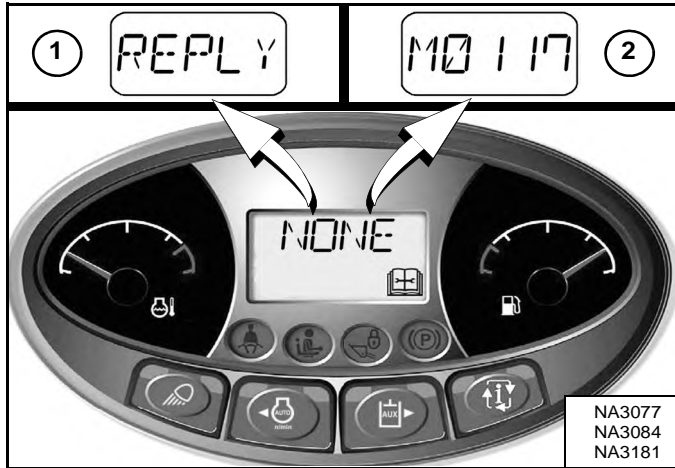

Onderhoudscodes kunnen uit letters (item 1) of getallen (item 2) **[Figuur 297]** bestaan.

U kunt de volgende lettercodes te zien krijgen:

[CODE] De controller vraagt om een wachtwoord. (Alleen sleutelvrije startpaneel en Deluxe-instrumentenpaneel.)

[DOOR] De cabinedeur staat open. (Hef- en kipfuncties werken niet.)

[ERROR] Het verkeerde wachtwoord werd ingevoerd. (Alleen sleutelvrije startpaneel en Deluxe-instrumentenpaneel.)

[REPLY] Geen communicatie tussen één of beide instrumentenpanelen en de controller.

[SHTDN] Er is iets gebeurd waardoor de machine moet worden uitgeschakeld.

CODE	BESCHRIJVING	CODE	BESCHRIJVING
A0618	Wielsnelheid buiten bereik	A8232	ACD output 'C' overstroom
A3623	ACD niet geprogrammeerd	A8302	ACD output 'D' foutief AAN
A4621	5 V-sensorvoeding te hoog	A8303	ACD output 'D' foutief UIT
A4622	5 V-sensorvoeding te laag	A8305	ACD output 'D' kortsluiting naar accu
A4721	8 V-sensorvoeding te hoog	A8306	ACD-output 'D' kortsluiting naar massa
A4722	8 V-sensorvoeding te laag	A8307	ACD output 'D' open kring
A7701	Machinesleutel actief	A8332	ACD output 'D' overstroom
A7901	E-stop actief	A8402	ACD output 'E' foutief AAN
A8002	ACD output 'A' foutief AAN	A8403	ACD output 'E' foutief UIT
A8003	ACD output 'A' foutief UIT	A8405	ACD output 'E' kortsluiting naar accu
A8005	ACD output 'A' kortsluiting naar accu	A8406	ACD-output 'E' kortsluiting naar massa
A8006	ACD output 'A' kortsluiting naar massa	A8407	ACD output 'E' open kring
A8007	ACD output 'A' open kring	A8432	ACD output 'E' overstroom
A8032	ACD output 'A' overstroom	A8502	ACD output 'F' foutief AAN
A8102	ACD output 'B' foutief AAN	A8503	ACD output 'F' foutief UIT
A8103	ACD output 'B' foutief UIT	A8505	ACD output 'F' kortsluiting naar accu
A8105	ACD output 'B' kortsluiting naar accu	A8506	ACD output 'F' kortsluiting naar massa
A8106	ACD output 'B' kortsluiting naar massa	A8507	ACD output 'F' open kring
A8107	ACD output 'B' open kring	A8532	ACD output 'F' overstroom
A8132	ACD output 'B' overstroom	A8602	ACD output 'G' foutief AAN
A8202	ACD output 'C' foutief AAN	A8603	ACD output 'G' foutief UIT
A8203	ACD output 'C' foutief UIT	A8605	ACD output 'G' kortsluiting naar accu
A8205	ACD output 'C' kortsluiting naar accu	A8606	ACD output 'G' kortsluiting naar massa
A8206	ACD-output 'C' kortsluiting naar massa	A8607	ACD output 'G' open kring
A8207	ACD output 'C' open kring	A8702	ACD output 'H' foutief AAN

DIAGNOSTISCHE SERVICECODES (VERVOLG)

Lijst servicecodes (vervolg)

CODE	BESCHRIJVING	CODE	BESCHRIJVING
A8703	ACD output 'H' foutief UIT	D7534	Sensor wielvlucht links vooraan te laag (aandrijving)
A8705	ACD output 'H' kortsluiting naar accu	D7535	Sensor wielvlucht rechts achteraan te laag (aandrijving)
A8706	ACD-output 'H' kortsluiting naar massa	D7536	Sensor wielvlucht links achteraan te laag (aandrijving)
A8707	ACD output 'H' open kring	D7537	5 V-sensorvoeding 1 te laag (aandrijving)
A8802	Achteruitsolenoïde fout AAN	D7538	5 V-sensorvoeding 2 te laag (aandrijving)
A8803	Achteruitsolenoïde fout UIT	D7539	Sensor linkertuimelschijf te hoog (aandrijving)
		D7540	Sensor linkertuimelschijf te laag (aandrijving)
D3905	X-as linker joystick niet in neutrale stand	D7541	Sensor rechtertuumelschijf te hoog (aandrijving)
D3907	Y-as linker joystick niet in neutrale stand	D7542	Sensor rechtertuumelschijf te laag (aandrijving)
D4007	Y-as rechter joystick niet in neutrale stand	D7543	Aandrijvingssolenoïde links vooruit foutief AAN (aandrijving)
D7501	Informatiefout CAN joystick (aandrijving)	D7544	Aandrijvingssolenoïde links achteruit foutief AAN (aandrijving)
D7504	Geen communicatie van aandrijvingscontroller (aandrijving)	D7545	Aandrijvingssolenoïde rechts vooruit foutief AAN (aandrijving)
D7505	X-as linkerjoystick niet in neutrale stand (aandrijving)	D7546	Aandrijvingssolenoïde rechts achteruit foutief AAN (aandrijving)
D7507	Y-as linkerjoystick niet in neutrale stand (aandrijving)	D7547	Stuurinrichting uitschuiven rechtsvoor kortgesloten naar accu (aandrijving)
D7508	Y-as rechterjoystick niet in neutrale stand (aandrijving)	D7548	Stuurinrichting uitschuiven linksvoor kortgesloten naar accu (aandrijving)
D7509	Schakelaar bedieningsmodus kortgesloten naar massa of accu (aandrijving)	D7549	Stuurinrichting uitschuiven rechtsachter kortgesloten naar accu (aandrijving)
D7510	Onjuiste joysticks geïnstalleerd (aandrijving)	D7550	Stuurinrichting uitschuiven linksachter kortgesloten naar accu (aandrijving)
D7511	Linkersnelheidsconnector niet aangesloten (aandrijving)	D7551	Druk stuurinrichting kortgesloten naar accu (aandrijving)
D7512	Rechtersnelheidsconnector niet aangesloten (aandrijving)	D7552	Achteruitrijalarm foutief AAN (aandrijving)
D7513	Sensor wielvlucht rechts vooraan zit vast (aandrijving)	D7553	Aandrijvingssolenoïde links vooruit foutief UIT (aandrijving)
D7514	Sensor wielvlucht links vooraan zit vast (aandrijving)	D7554	Aandrijvingssolenoïde links achteruit foutief UIT (aandrijving)
D7515	Sensor wielvlucht rechts achteraan zit vast (aandrijving)	D7555	Aandrijvingssolenoïde rechts vooruit foutief UIT (aandrijving)
D7516	Sensor wielvlucht links achteraan zit vast (aandrijving)	D7556	Aandrijvingssolenoïde rechts achteruit foutief UIT (aandrijving)
D7517	Linkertuimelschijf niet in neutrale stand (aandrijving)	D7557	Stuurinrichting uitschuiven rechtsvoor kortgesloten naar massa (aandrijving)
D7518	Rechtertuumelschijf niet in neutrale stand (aandrijving)	D7558	Stuurinrichting intrekken rechtsvoor kortgesloten naar massa (aandrijving)
D7519	X-as linkerjoystick te hoog (aandrijving)	D7559	Stuurinrichting uitschuiven linksvoor kortgesloten naar massa (aandrijving)
D7521	Y-as linkerjoystick te hoog (aandrijving)	D7560	Stuurinrichting intrekken linksvoor kortgesloten naar massa (aandrijving)
D7522	Y-as rechterjoystick te hoog (aandrijving)	D7561	Stuurinrichting uitschuiven rechtsachter kortgesloten naar massa (aandrijving)
D7523	Sensor wielvlucht rechts vooraan te hoog (aandrijving)	D7562	Stuurinrichting intrekken rechtsachter kortgesloten naar massa (aandrijving)
D7524	Sensor wielvlucht links vooraan te hoog (aandrijving)	D7563	Stuurinrichting uitschuiven linksachter kortgesloten naar massa (aandrijving)
D7525	Sensor wielvlucht rechts achteraan te hoog (aandrijving)	D7564	Stuurinrichting intrekken linksachter kortgesloten naar massa (aandrijving)
D7526	Sensor wielvlucht links achteraan te hoog (aandrijving)	D7565	Druk stuurinrichting kortgesloten naar massa (aandrijving)
D7527	Linkertuimelschijf uit positie (aandrijving)	D7566	Achteruitrijalarm foutief UIT (aandrijving)
D7528	Rechtertuumelschijf uit positie (aandrijving)	D7567	Geen communicatie van Bobcat-controller (aandrijving)
D7529	X-as linkerjoystick te laag (aandrijving)	D7568	Vluchtsensoren niet gekalibreerd (aandrijving)
D7531	Y-as linkerjoystick te laag (aandrijving)	D7569	Accuspanning te hoog (aandrijving)
D7532	Y-as rechterjoystick te laag (aandrijving)	D7570	Stroomstoring (aandrijving) (treedt ook op na software-updates)
D7533	Sensor wielvlucht rechts vooraan te laag (aandrijving)	D7571	Accuspanning te laag (aandrijving)



DIAGNOSTISCHE SERVICECODES (VERVOLG)

Lijst servicecodes (vervolg)

CODE	BESCHRIJVING	CODE	BESCHRIJVING
D7572	Aandrijfpomp niet gekalibreerd	H2505	Wisselklep #2 kortgesloten naar accu
D7573	Schakelaar bedieningsmodus omgegooid tijdens bediening (aandrijving)	H2506	Wisselklep #2 kortgesloten naar massa
D7574	Onbevolen beweging snelheid rechterwiel (aandrijving)	H2507	Open circuit wisselklep #2
D7575	Onbevolen beweging snelheid linkerwiel (aandrijving)	H2605	Output bodem vooraan kortgesloten naar accu
D7576	Geen communicatie van ACS-controller (aandrijving)	H2606	Output bodem vooraan kortgesloten naar massa
D7577	Linkersnelheidssensor te hoog (aandrijving)	H2607	Open circuit output bodem vooraan
D7578	Rechtersnelheidssensor te hoog (aandrijving)	H2632	Overstroom output bodem vooraan
D7579	Linkersnelheidssensor te laag (aandrijving)	H2705	Output stang vooraan kortgesloten naar accu
D7580	Rechtersnelheidssensor te laag (aandrijving)	H2706	Output stang vooraan kortgesloten naar massa
D7581	Stuurinrichting intrekken rechtsvoor kortgesloten naar accu (aandrijving)	H2707	Open circuit output stang vooraan
D7582	Stuurinrichting intrekken linksvoor kortgesloten naar accu (aandrijving)	H2732	Overstroom output stang vooraan
D7583	Stuurinrichting intrekken rechtsachter kortgesloten naar accu (aandrijving)	H2805	Wisselklep kortgesloten naar accu
D7584	Stuurinrichting intrekken linksachter kortgesloten naar accu (aandrijving)	H2806	Wisselklep kortgesloten naar massa
D7585	5 V-sensorvoeding1 te hoog (aandrijving)	H2807	Open circuit wisselklep
D7586	5 V-sensorvoeding2 te hoog (aandrijving)	H2905	High-flow kortgesloten naar accu
D7587	Update van aandrijvingssoftware vereist	H2906	High-flow kortgesloten naar massa
D7588	Geschakeld vermogensrelais zit vast in ON-stand (aandrijving)	H2907	Open circuit high-flow
D7589	Geschakeld vermogen foutief UIT (aandrijving)	H2932	Overstroom high-flow
D7590	Aandrijvingskalibratie uitgevoerd	H3028	Storing in controllergeheugen
D7591	Sensor linkertuimelplaat omgekeerd (aandrijving)	H3128	Stroomstoring
D7592	Sensor rechertuimelplaat omgekeerd (aandrijving)	H3648	Fout door meerdere ACD-conflicten
D7593	Sensor rechtersnelheid reageert niet (aandrijving)	H3904	Fout in linkerjoystick
D7594	Sensor linkersnelheid reageert niet (aandrijving)	H3912	Duimschakelaar linkerjoystick niet in neutrale stand
D7595	Linkersnelheidssensor achteruitrichting (aandrijving)	H3913	Geen communicatie met greep van linker joystick
D7596	Rechtersnelheidssensor achteruitrichting (aandrijving)	H3916	Geen communicatie met linkerjoystick
D7597	Aandrijvingscontroller geprogrammeerd	H3928	Interne fout linkerjoystick
D7598	Aandrijvingscontroller in kalibratiemodus	H3948	Meerdere fout linker joystick
D7599	AWS-controller in kalibratiemodus wielstand (aandrijving)	H4004	Fout in rechterjoystick
		H4012	Duimschakelaar rechterjoystick niet in neutrale stand
H1221	Rechterduimschakelaar te hoog	H4013	Geen communicatie met greep van rechter joystick
H1222	Rechterduimschakelaar te laag	H4016	Geen communicatie met rechterjoystick
H1224	Rechterduimschakelaar niet in neutrale stand	H4028	Interne fout rechterjoystick
H1321	Linkerduimschakelaar te hoog	H4048	Meerdere fout rechter joystick
H1322	Linkerduimschakelaar te laag	H4302	Claxon fout AAN
H1324	Linkerduimschakelaar niet in neutrale stand	H4303	Claxon fout UIT
H2305	Output bodem achteraan kortgesloten naar accu	H4423	Hulphydrauliek niet geprogrammeerd
H2306	Output bodem achteraan kortgesloten naar massa	H4497	Hulpcontroller geprogrammeerd
H2307	Open circuit output bodem achteraan	H4502	Rechterknipperlicht foutief AAN
H2332	Overstroom output bodem achteraan	H4503	Rechterknipperlicht foutief UIT
H2405	Output stang achteraan kortgesloten naar accu	H4602	Linkerknipperlicht foutief AAN
H2406	Output stang achteraan kortgesloten naar massa	H4603	Linkerknipperlicht foutief UIT
H2407	Open circuit output stang achteraan	H4721	8 V-sensorvoeding te hoog
H2432	Overstroom output stang achteraan	H4722	8 V-sensorvoeding te laag



DIAGNOSTISCHE SERVICECODES (VERVOLG)

Lijst servicecodes (vervolg)

CODE	BESCHRIJVING	CODE	BESCHRIJVING
H7404	Geen communicatie met hoofdcontroller	M0822	Temperatuur motorkoelvloeistof te laag
		M0826	Temperatuur koelvloeistof vooraf uitgeschakeld
L0102	Knop Lichten foutief AAN	M0909	Brandstofpeil te laag
L0202	Knop Inschakeling high-flow / automatisch stationair foutief AAN	M0921	Brandstofniveau te hoog
L0302	Hulphydraulieknop foutief AAN	M0922	Brandstofniveau te laag
L0402	Informatieknop foutief AAN	M1016	Hydraulisch laadfilter niet aangesloten
L7404	Geen communicatie met hoofdcontroller	M1017	Hydraulisch laadfilter verstopt
L7672	Linkerdisplay moet geprogrammeerd worden	M1121	Stoelbeugelsensor te hoog
		M1122	Stoelbeugelsensor te laag
M0116	Luchtfilter niet aangesloten	M1128	Storing in stoelbeugelsensor
M0117	Luchtfilter verstopt	M1305	Solenoidhoudrelais van brandstofklep kortgesloten naar accu
M0216	Hydraulische / hydrostatische filter niet aangesloten	M1306	Solenoidhoudrelais van brandstofklep kortgesloten naar massa
M0217	Hydraulische / hydrostatische filter verstopt	M1307	Solenoidhoudrelais van brandstofklep in open kring
M0309	Systeemsparing te laag	M1402	Solenoid brandstofopvoer foutief AAN
M0310	Systeemsparing te hoog	M1403	Solenoid brandstofopvoer foutief UIT
M0311	Systeemsparing extreem hoog	M1407	Open circuit solenoid brandstofopvoer
M0314	Systeemsparing extreem laag	M1428	Storing in solenoid brandstofopvoer
M0322	Systeemsparing te laag	M1502	Output trekrelais traction-lock foutief AAN
M0409	Motoroliedruk te laag	M1503	Output trekrelais traction-lock foutief UIT
M0414	Motoroliedruk extreem laag	M1507	Output trekrelais traction-lock open kring
M0415	Motoroliedruk op uitschakelniveau	M1528	Output trekrelais traction-lock defect
M0421	Motoroliedruk te hoog	M1605	Solenoidhoudrelais traction-lock kortgesloten naar accu
M0422	Motoroliedruk te laag	M1606	Solenoidhoudrelais traction-lock kortgesloten naar massa
M0509	Hydraulische laaddruk te laag	M1607	Solenoidhoudrelais traction-lock in open kring
M0510	Hydraulische laaddruk te hoog	M1705	Hydraulische afsluitklep kortgesloten naar accu
M0511	Hydraulische laaddruk extreem hoog	M1706	Hydraulische afsluitklep kortgesloten naar massa
M0514	Hydraulische laaddruk extreem laag	M1707	Open circuit hydraulische afsluitklep
M0515	Hydraulische laaddruk op uitschakelniveau	M1732	Overstroom hydraulische afsluitklep
M0521	Hydraulische laaddruk te hoog	M1805	Output hefschuifvergrendeling kortgesloten naar accu
M0522	Hydraulische laaddruk te laag	M1806	Output hefschuifvergrendeling kortgesloten naar massa
M0610	Toerental motor te hoog	M1807	Open circuit output hefschuifvergrendeling
M0611	Toerental motor extreem hoog	M1832	Overstroom output hefschuifvergrendeling
M0613	Geen signaal toerental motor	M2005	Primaire tweetraps-solenoid kortgesloten naar accu
M0615	Toerental motor op uitschakelniveau	M2006	Primaire tweetraps-solenoid kortgesloten naar massa
M0618	Toerental motor buiten meetbereik	M2007	Open circuit primaire tweetraps-solenoid
M0634	Ongeldige informatie toerental motor van ECU	M2032	Overstroom primaire tweetraps-solenoid
M0710	Temperatuur hydraulische vloeistof te hoog	M2102	Gloeibougie output foutief AAN
M0711	Temperatuur hydraulische vloeistof extreem hoog	M2103	Gloeibougie output foutief UIT
M0715	Temperatuur hydraulische vloeistof op uitschakelniveau	M2107	Output gloeibougie open kring
M0721	Temperatuur hydraulische vloeistof te hoog (buiten bereik)	M2128	Gloeibougie output defect
M0722	Temperatuur hydraulische vloeistof te laag (buiten bereik)	M2202	Startmotor output fout AAN
M0810	Temperatuur motorkoelvloeistof te hoog	M2203	Starter output fout UIT
M0811	Temperatuur motorkoelvloeistof extreem hoog	M2207	Uitgang startmotor open kring
M0815	Temperatuur motorkoelvloeistof op uitschakelniveau	M2228	Output startmotor storing
M0821	Temperatuur motorkoelvloeistof te hoog	M2302	Startmotorrelais foutief AAN



DIAGNOSTISCHE SERVICECODES (VERVOLG)

Lijst servicecodes (vervolg)

CODE	BESCHRIJVING	CODE	BESCHRIJVING
M2303	Startmotorrelais foutief UIT	M4902	Relais achterlichten foutief AAN
M2402	Brandstofopvoer relais foutief AAN	M4903	Relais achterlichten foutief UIT
M2403	Brandstofopvoer relais foutief UIT	M5002	Output voorlichten foutief AAN
M2502	Tractierelais foutief AAN	M5003	Output voorlichten foutief UIT
M2503	Tractierelais foutief UIT	M5007	Output voorlichten open kring
M2602	Gloeibougierelais foutief AAN	M5028	Storing output voorlichten
M2603	Gloeibougierelais foutief UIT	M5102	Output achterlichten foutief AAN
M2721	Primaire sensor gashendel te hoog	M5103	Output achterlichten foutief UIT
M2722	Primaire sensor gashendel te laag	M5107	Output achterlichten open kring
M2821	Secundaire sensor gashendel te hoog	M5128	Storing output achterlichten
M2822	Secundaire sensor gashendel te laag	M5202	Knop Indrukken om te bedienen foutief AAN
M3028	Storing in controllergeheugen	M5221	Knop Indrukken om te bedienen te hoog
M3128	Stroomstoring	M5222	Knop Indrukken om te bedienen te laag
M3204	Geen communicatie ACS (AHC) met Bobcat-controller	M5305	Knop Indrukken om te bedienen kortgesloten naar accu
M3304	Geen communicatie met Deluxe paneel	M5306	Lampje Indrukken om te bedienen kortgesloten naar massa
M3404	Storing in Deluxe-paneel	M5405	Kipschuifvergrendeling kortgesloten naar accu
M3505	Ventilator hydraulisch systeem kortgesloten naar accu	M5406	Hefschuifvergrendeling kortgesloten naar massa
M3506	Ventilator hydraulisch systeem kortgesloten naar massa	M5407	Kipschuifvergrendeling open kring
M3507	Ventilator hydraulisch systeem open kring	M5432	Kipschuifvergrendeling overstroom
M3532	Ventilator hydraulisch systeem overstroom	M5810	Brandstoftemperatuur te hoog
M3705	Tweede output tweetraps kortgesloten naar accu	M5811	Brandstoftemperatuur extreem hoog
M3706	Tweede output tweetraps kortgesloten naar massa	M5815	Brandstoftemperatuur in uitschakeling
M3707	Open circuit tweede output tweetraps	M5826	Brandstoftemperatuur voor uitschakeling
M3732	Overstroom tweede output tweetraps	M5902	DPF-regeneratieschakelaar foutief AAN
M3805	Vergrendeling hulphydrauliek kortgesloten naar accu	M6002	Regeneratieschakelaar DPF onderdrukken foutief AAN
M3806	Vergrendeling hulphydrauliek kortgesloten naar aarde	M6102	Schakelaar externe geparkeerde regeneratie foutief AAN
M3807	Vergrendeling hulphydrauliek open kring	M6402	Geschakeld vermogensrelais foutief AAN
M3832	Vergrendeling hulphydrauliek overstroom	M6403	Geschakeld vermogensrelais foutief UIT
M4028	Verkeerde ECU gedetecteerd	M6505	ECU-vermogen kortgesloten naar accu
M4109	Dynamospanning te laag	M6506	ECU-vermogen kortgesloten naar massa
M4110	Dynamospanning hoog	M6507	Open circuit ECU-vermogen
M4111	Dynamospanning extreem hoog	M6604	Geen communicatie ECU
M4304	Geen communicatie met sleutelvrij paneel	M6702	HVAC-output foutief AAN
M4404	Geen communicatie hulphydrauliek	M6703	HVAC-output foutief UIT
M4510	Water in brandstofsensoren te hoog	M6707	Open circuit HVAC-output
M4511	Water in brandstofsensoren extreem hoog	M6728	HVAC-outputstoring
M4521	Sensor water in brandstof te hoog	M6802	HVAC-relaisfout AAN
M4522	Sensor water in brandstof te laag	M6803	HVAC-relais foutief UIT
M4621	5 V-sensorvoeding te hoog	M7002	Output geschakeld vermogensrelais foutief AAN
M4622	5 V-sensorvoeding te laag	M7003	Output geschakeld vermogensrelais foutief UIT
M4721	8 V-sensorvoeding te hoog	M7007	Output geschakeld vermogensrelais open kring
M4722	8 V-sensorvoeding te laag	M7028	Output geschakeld vermogensrelais storing
M4802	Relais voorlichten foutief AAN	M7304	Geen communicatie afstandsbediening
M4803	Relais voorlichten foutief UIT	M7316	Geen communicatie afstandsbediening - transmitter



DIAGNOSTISCHE SERVICECODES (VERVOLG)

Lijst servicecodes (vervolg)

CODE	BESCHRIJVING	CODE	BESCHRIJVING
M7423	Hoofdcontroller niet geprogrammeerd	W3233	Bedrading ACS- (AHC-)kiphendel
M7472	Programmering hoofdcontroller noodzakelijk	W3234	ACS- (AHC-)kantelaandrijver niet in neutrale stand
M7497	Hoofdcontroller geprogrammeerd	W3235	ACS- (AHC-)kiphendel/pedaal niet in neutrale stand
M7504	Geen communicatie aandrijving	W3236	ACS- (AHC-)hefactuator
M7604	Geen communicatie met linker displaypaneel	W3237	Bedrading ACS- (AHC-)hefactuator
M7748	Meervoudige sleutelschakelaar	W3238	Bedrading ACS- (AHC-)hefhendel
M7839	Urenteller gewijzigd	W3239	ACS- (AHC-)hefactuator niet in neutrale stand
M7974	Deur open	W3240	ACS- (AHC-)hefhendel/pedaal niet in neutrale stand
M8541	Automatische DPF-regeneratie actief	W3241	Geen communicatie ACS (AHC)
M8542	Automatische DPF-regeneratie actief (machine bedienen onder lading)	W3249	ACS- (AHC-)hefactuator kortgesloten naar massa
M8543	DPF-regeneratie vereist	W3250	ACS- (AHC-)kantelaandrijving kortgesloten naar massa
M8551	DPF-regeneratie noodzakelijk – actief onderdrukken	W3251	ACS- (AHC-)hefactuator kortgesloten naar accu
M8552	DPF-regeneratie noodzakelijk – actief onderdrukken (machine bedienen onder lading)	W3252	ACS- (AHC-)kantelaandrijving kortgesloten naar accu
M8553	Externe geparkeerde DPF-regeneratie vereist (externe-regeneratiekit vereist)	W3253	ACS- (AHC-)hefhendel / -pedaal kortgesloten naar massa
M8554	DPF-serviceregeneratie vereist (neem contact op met Bobcat-dealer)	W3254	ACS- (AHC-)kiphendel / -pedaal kortgesloten naar massa
M8555	DPF-service vereist	W3255	ACS- (AHC-)hefhendel / -pedaal kortgesloten naar accu
M8560	DPF-serviceregeneratie actief	W3256	ACS- (AHC-)kiphendel / -pedaal kortgesloten naar accu
M8561	DPF-serviceregeneratie actief	W3257	Verminderde prestaties ACS- (AHC-)hefactuator
M8562	DPF-serviceregeneratie actief	W3258	Verminderde prestaties ACS- (AHC-)kantelaandrijving
M8563	DPF-serviceregeneratie actief	W3259	Verkeerde richting ACS- (AHC-)hefactuator
M8564	DPF-serviceregeneratie actief	W3260	Verkeerde richting ACS- (AHC-)kantelaandrijving
M8615	Afzwakking toerental motor op uitschakelniveau	W3261	ACS- (AHC-)hendelvergrendeling kortgesloten naar massa
M8625	Afzwakking toerental motor reageert niet	W3262	ACS- (AHC-)hendelvergrendeling kortgesloten naar accu
		W3263	ACS- (AHC-)pedaalvergrendeling kortgesloten naar massa
R7404	Geen communicatie met hoofdcontroller	W3264	ACS- (AHC-)pedaalvergrendeling kortgesloten naar accu
		W3265	Voedingsspanning ACS- (AHC-)sensor buiten bereik
T9002	Servicetool output 'C' foutief AAN	W3266	Accuspanning ACS (AHC) buiten bereik
T9003	Servicetool output 'C' foutief UIT	W3267	ACS- (AHC-)schakelaar omgegooid tijdens bediening
T9102	Servicetool output 'D' foutief AAN	W3268	Informatiefout ACS- (AHC-)hefhendel
T9103	Servicetool output 'D' foutief UIT	W3269	ACS (AHC) bedieningsmodus geschakeld tijdens bedrijf
T9202	Servicetool output 'E' foutief AAN	W3270	Rechteraandrijfhendel ACS (AHC) kortgesloten naar massa
T9203	Servicetool output 'E' foutief UIT	W3271	Rechteraandrijfhendel ACS (AHC) kortgesloten naar accu
T9302	Servicetool output 'F' foutief AAN	W3274	X-as linkerjoystick ACS (AHC) buiten bereik
T9303	Servicetool output 'F' foutief UIT	W3275	ACS (AHC) onderbroken / niet-ingeschakelde stroom
W3204	Geen communicatie ACS (AHC) met Bobcat-controller	W3276	Informatiefout ACS (AHC) CAN-joystick
W3223	ACS- (AHC-)kalibratie vereist	W3277	Informatiefout ACS- (AHC-)afstandsbediening
W3224	ACS- (AHC-)kalibratie uitgevoerd	W3297	ACS- (AHC-)controller geprogrammeerd
W3225	ACS- (AHC-)actuorkalibratie mislukt	W3905	X-as linker joystick niet in neutrale stand
W3231	ACS- (AHC-)kantelaandrijver	W4005	X-as rechter joystick niet in neutrale stand
W3232	Bedrading ACS- (AHC-)kantelaandrijver	W4007	Y-as rechter joystick niet in neutrale stand

INSTELLING BEDIENINGSPANEEL

Rechterpaneel (Deluxe-instrumentenpaneel)

Beschrijving van de symbolen

Figuur 298



Belangrijke cijfers



Druk herhaaldelijk op een scroll-knop (item 1) tot het schermicoon Belangrijke cijfers (inzet) is gemarkeerd.

Geeft bepaalde bedrijfsniveaus van het systeem weer.

SYMBOOL	BESCHRIJVING
Mon, 17 Mar 3:45 PM	DATUM / TIJD
BRADY 232.5 hrs	GEbruIKER / UREntELLER
Current Job 456.7 hrs	DUUR HUIDIG TAAK
	Schermicoon ACTIEVE WAARSCHUWINGEN
	Schermicoon VITALE ONDERDELEN
	Schermicoon ONDERHOUD
	Schermicoon HOOFDSCHERM
	Schermicoon AANBOUWDELEN
	Schermicoon VEILIGHEID
	Schermicoon DISPLAY
	HOME-symbool (terug naar hoofdscherm)
	LINKER SCROLL-knop
	RECHTER SCROLLTOETS
ENTER	ENTER-toets:

U kunt in real-time de volgende displays volgen:

- **Motortoerental**
- **Oliedruk van de motor**
- **Temperatuur motorkoelvloeistof**
- **Systeemspanning**
- **Hydraulische laadruk**
- **Temperatuur van de hydraulische vloeistof**

Het Deluxe instrumentenpaneel is eenvoudig te gebruiken. Ga door met het invoeren van uw voorkeurstellingen voor het bedienen / controleren van uw Bobcat-lader.

INSTELLING BEDIENINGSPANEEL (VERVOLG)

Rechterpaneel (Deluxe-instrumentenpaneel) (vervolg)

Datum en tijd

	<p>Druk herhaaldelijk op de scroll-knop (item 1) tot de schermknop Display (inzet) is gemarkeerd.</p>
	<p>Selecteer [1. KLOKKEN].</p>
	<p>Selecteer [1. TIJD].</p>
	<p>Gebruik het toetsenbord om de tijd in te voeren.</p> <p>Selecteer AM / PM / 24uur.</p> <p>Druk op [ENTER] om door te gaan.</p>
	<p>Selecteer [2. DATUM].</p>
	<p>Gebruik het toetsenbord om de datum in te stellen.</p> <p>Druk op [ENTER] om door te gaan.</p>

Display Engels / metrisch

	<p>Druk herhaaldelijk op de scroll-knop (item 1) tot de schermknop Display (inzet) is gemarkeerd.</p>
	<p>Selecteer [4. DISPLAY-INSTELLINGEN].</p>
	<p>Druk op [1] om te schakelen tussen ENGELS en METRISCH.</p>

INSTELLING BEDIENINGSPANEEL (VERVOLG)

Rechterpaneel (Deluxe-instrumentenpaneel) (vervolg)

Werkklok resetten

	<p>Druk herhaaldelijk op de scroll-knop (item 1) tot de schermknop Veiligheid (inzet) is gemarkeerd.</p>
	<p>Selecteer [1. WACHTWOORDEN/ UITSCHAKELINGEN].</p>
	<p>Voer het eigenaarswachtwoord in en druk op [ENTER].</p>
	<p>Selecteer [1. GEBRUIKERINSTELLINGEN].</p>
	<p>Selecteer een gebruiker.</p>
	<p>Selecteer [3. JOBSTATISTIEKEN RESETTEN].</p>
	<p>Druk op [9] om de jobstatistieken te resetten. Druk op de linker scroll-knop of op [0] om af te sluiten zonder op te slaan.</p>

Machine-uitschakelingen

	<p>Druk herhaaldelijk op de scroll-knop (item 1) tot de schermknop Veiligheid (inzet) is gemarkeerd.</p>
	<p>Selecteer [1. WACHTWOORDEN/ UITSCHAKELINGEN].</p>
	<p>Voer het eigenaarswachtwoord in en druk op [ENTER].</p>
	<p>Selecteer [4. TWEETRAPS].</p>
	<p>TWEETRAPS Druk op het gebruikersnummer om te schakelen tussen VERGRENDELD en NIET-VERGRENDELD.</p>

OPMERKING: Tweetrapsuitschakelingen voor de eigenaar zijn actief, zelfs als de functie Wachtwoorduitschakeling in de niet-uitgeschakelde stand staat.

WACHTWOORD INSTELLEN (SLEUTELVRIJ STARTPANEEL)

Wachtwoordbeschrijving

Hoofdwachtwoord:

Een definitief en willekeurig geselecteerd wachtwoord dat in de fabriek is ingesteld en niet kan worden veranderd. Dit wachtwoord wordt voor onderhoud gebruikt door de Bobcat-dealer wanneer het eigenaarswachtwoord niet bekend is of moet worden veranderd.

Eigenaarswachtwoord:

Laat het volledige gebruik van de lader toe. Moet worden gebruikt om het eigenaarswachtwoord te veranderen.

Het eigenaarswachtwoord veranderen

Zet de contactsleutel in de RUN-stand om het elektrisch systeem van de lader in te schakelen.

Voer in geval van vergrendeling het vijfcijferige wachtwoord van de eigenaar in met de nummertoeetsen (1 t/m 0).

Figuur 299



Druk de vergrendel- (item 1) en ontgrendeltoets (item 2) in **[Figuur 299]** en houd ze twee seconden ingedrukt.

Het rode lampje van de vergrendeltoets gaat knipperen en het display van het linkerpaneel toont de melding **[ENTER]**.

Voer een nieuw vijfcijferig eigenaarswachtwoord in met de nummertoeetsen (1 t/m 0). Er verschijnt een sterretje op het display van het linker paneel telkens wanneer op de toets wordt gedrukt.

Het display van het linkerpaneel toont de melding **[OPNIEUW]**.

Voer het nieuwe vijfcijferige eigenaarswachtwoord opnieuw in.

Het rode lampje van de vergrendeltoets gaat continu branden.

Functie wachtwoorduitschakeling

Met deze functie kan de eigenaar de wachtwoordfunctie uitschakelen zodat er geen wachtwoord hoeft te worden ingevoerd telkens wanneer de motor wordt gestart.

Zet de contactsleutel in de RUN-stand om het elektrisch systeem van de lader in te schakelen.

Voer het vijfcijferige wachtwoord van de eigenaar in met de nummertoeetsen (1 t/m 0).

Druk op de ontgrendeltoets (item 2) **[Figuur 299]**.

Het display van het linkerpaneel toont de melding **[CODE]**.

Voer het vijfcijferige wachtwoord van de eigenaar in met de nummertoeetsen (1 t/m 0). Het groene lampje van de ontgrendeltoets knippert en brandt vervolgens continu.

De lader kan nu worden gestart zonder wachtwoord.

OPMERKING: Gebruik de volgende procedure om de machinevergrendeling te resetten, zodat een wachtwoord nodig is voor het starten van de lader.

Zet de contactsleutel in de RUN-stand om het elektrisch systeem van de lader in te schakelen.

Druk op de vergrendeltoets (item 1) **[Figuur 299]**.

Het rode lampje van de vergrendeltoets gaat knipperen en het display van het linkerpaneel toont de melding **[CODE]**.

Voer het vijfcijferige wachtwoord van de eigenaar in met de nummertoeetsen (1 t/m 0). Het groene lampje van de ontgrendeltoets knippert en het rode lampje gaat vervolgens continu branden.

U moet nu steeds het wachtwoord invoeren om de lader te kunnen starten.

WACHTWOORD INSTELLEN (DELUXE INSTRUMENTENPANEEL)

Wachtwoordbeschrijving

Alle nieuwe machines met een Deluxe instrumentenpaneel worden bij de Bobcat-dealer geleverd met het toetsenblok in vergrendelde stand. Dit betekent dat de motor alleen kan worden gestart met een wachtwoord.

Om veiligheidsredenen kan uw dealer het wachtwoord wijzigen en het toetsenblok vergrendelen. Uw dealer zal u dit wachtwoord geven.

Hoofdwachtwoord:

Een definitief en willekeurig geselecteerd wachtwoord dat in de fabriek is ingesteld en niet kan worden veranderd. Dit wachtwoord wordt voor onderhoud gebruikt door de Bobcat-dealer wanneer het eigenaarswachtwoord niet bekend is of moet worden veranderd.

Eigenaarswachtwoord:

Maakt het volledige gebruik van de lader en het instellen van het Deluxe-instrumentenpaneel mogelijk. Er is maar één enkel wachtwoord van de eigenaar. Met het eigenaarswachtwoord kunnen het eigenaarswachtwoord en de wachtwoorden van gebruikers worden veranderd. De eigenaar moet het wachtwoord zo snel mogelijk wijzigen voor de beveiliging van de lader.

Gebruikerswachtwoord:

Maakt het mogelijk om de lader te starten en te bedienen; kan geen wachtwoorden of vergrendelingsfuncties wijzigen.

Voor de procedures om wachtwoorden te veranderen: (Zie Het eigenaarswachtwoord veranderen op pagina 212.) en (Zie Veranderen van gebruikerswachtwoorden op pagina 213.)

Het eigenaarswachtwoord veranderen

	<p>Druk herhaaldelijk op de scroll-knop (item 1) tot de schermknop Veiligheid (inzet) is gemarkeerd.</p>
	<p>Selecteer [1. WACHTWOORDEN/ UITSCHAKELINGEN].</p>
	<p>Voer het eigenaarswachtwoord in en druk op [ENTER].</p>
	<p>Selecteer [1. GEBRUIKERINSTELLINGEN].</p>
	<p>Selecteer [1. EIGENAAR].</p>
	<p>Selecteer [2. WACHTWOORD WIJZIGEN].</p>
	<p>Voer het nieuwe eigenaarswachtwoord in en druk op [ENTER]. U wordt gevraagd om het eigenaarwachtwoord opnieuw in te voeren.</p>

WACHTWOORD INSTELLEN (DELUXE INSTRUMENTENPANEEL) (VERVOLG)

Veranderen van gebruikerswachtwoorden

	<p>Druk herhaaldelijk op de scroll-knop (item 1) tot de schermknop Veiligheid (inzet) is gemarkeerd.</p>
	<p>Selecteer [1. WACHTWOORDEN/ UITSCHAKELINGEN].</p>
	<p>Voer het eigenaarswachtwoord in en druk op [ENTER].</p>
	<p>Selecteer [1. GEBRUIKERINSTELLINGEN].</p>
	<p>Selecteer een gebruiker.</p>
	<p>Selecteer [2. WACHTWOORD WIJZIGEN].</p>
	<p>Voer het nieuwe wachtwoord in en druk op [ENTER].</p>

Functie wachtwoorduitschakeling

Met deze functie kan de eigenaar de wachtwoordfunctie uitschakelen zodat er geen wachtwoord hoeft te worden ingevoerd telkens wanneer de motor wordt gestart.

	<p>Druk herhaaldelijk op de scroll-knop (item 1) tot de schermknop Veiligheid (inzet) is gemarkeerd.</p>
	<p>Selecteer [1. WACHTWOORDEN/ UITSCHAKELINGEN].</p>
	<p>Voer het eigenaarswachtwoord in en druk op [ENTER].</p>
	<p>Selecteer [2. MACHINEVERGRENDELING].</p>

OPMERKING: De bovenstaande procedure om de machinevergrendeling te resetten kan worden gevolgd om de machine zo in te stellen dat een wachtwoord nodig is voor het starten van de motor.

ONDERHOUDSKLOK

Beschrijving

De onderhoudsklok waarschuwt de bestuurder wanneer het volgende onderhoud vereist is. **VOORBEELD:** U kunt de onderhoudsklok instellen op een interval van 500 uur om u te herinneren aan het volgende geplande 500-uursonderhoud.

Figuur 300

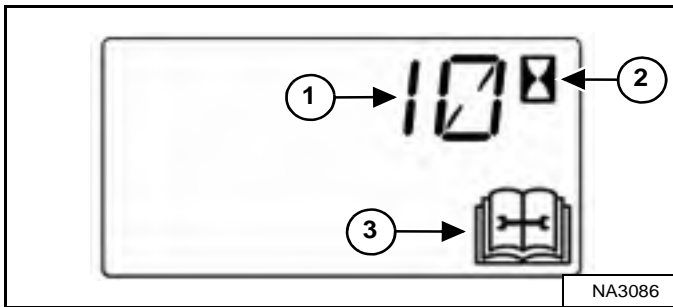

Tijdens de werking van de machine zullen er twee alarmsignalen weerklinken wanneer er minder dan 10 bedrijfsuren resteren tot het volgende geplande onderhoud.

De resterende uren tot de onderhoudsbeurt (item 1) verschijnen gedurende vijf seconden op het gegevensdisplay terwijl het onderhoudssymbool (item 3) en het uren tellersymbool (item 2) [Figuur 300] knipperen.

OPMERKING: Op het display verschijnen negatieve getallen na de aftelling tot nul.

Het display keert terug naar het vorige display, maar verschijnt gedurende vijf seconden telkens wanneer de machine gestart wordt totdat de onderhoudsklok wordt gereset.

Figuur 301



Indien het Deluxe-instrumentepaneel voorhanden is, verschijnt er een melding (item 1) [Figuur 301] die de bestuurder wijst op het onderhoud van de machine.

Het bericht verschijnt gedurende tien seconden telkens wanneer de machine gestart wordt totdat de onderhoudsklok wordt gereset.

Figuur 302



Op het Deluxe-instrumentepaneel (indien aanwezig) wordt een balk (item 1) [Figuur 302] weergegeven die aangeeft hoeveel tijd resteert tot het volgende onderhoud. Deze balk wordt rood wanneer de onderhoudstermijn verstreken is. **[VOLGENDE ONDERHOUD]** verandert dan in **[ONDERHOUDSTERMIJN VERSTREKEN]**, waarbij het het aantal uren wordt aangegeven dat deze termijn overschreden is.

De toetsen [4] en [9] kunnen worden gebruikt om de onderhoudstermijn aan te passen indien de eigenaar ingelogd is [Figuur 302].

Instelling

Neem contact op met uw Bobcat-dealer voor de installatie van deze functie.

Resetten

Neem contact op met uw Bobcat-dealer om de onderhoudsklok te resetten.



SPECIFICATIES

(S450) SPECIFICATIES LADER	217
Machinafmetingen	217
Prestaties	218
Motor	218
Aandrijfsysteem	219
Bedieningsorganen	219
Hydraulisch systeem	220
Elektrisch systeem	221
Capaciteiten	221
Banden	222
Brandstofverbruik	222
Milieuvriendelijk	222
Temperatuurbereik	222



Bobcat®

(S450) SPECIFICATIES LADER

Machineafmetingen

- De afmetingen zijn van toepassing op laders met standaard banden en een laadbak voor algemene doeleinden van 157,48 cm (62 inch) en kunnen variëren afhankelijk van het type bak dat gebruikt wordt.
- De conformiteit met SAE of ISO-normen kan zonder waarschuwing vooraf worden gewijzigd.

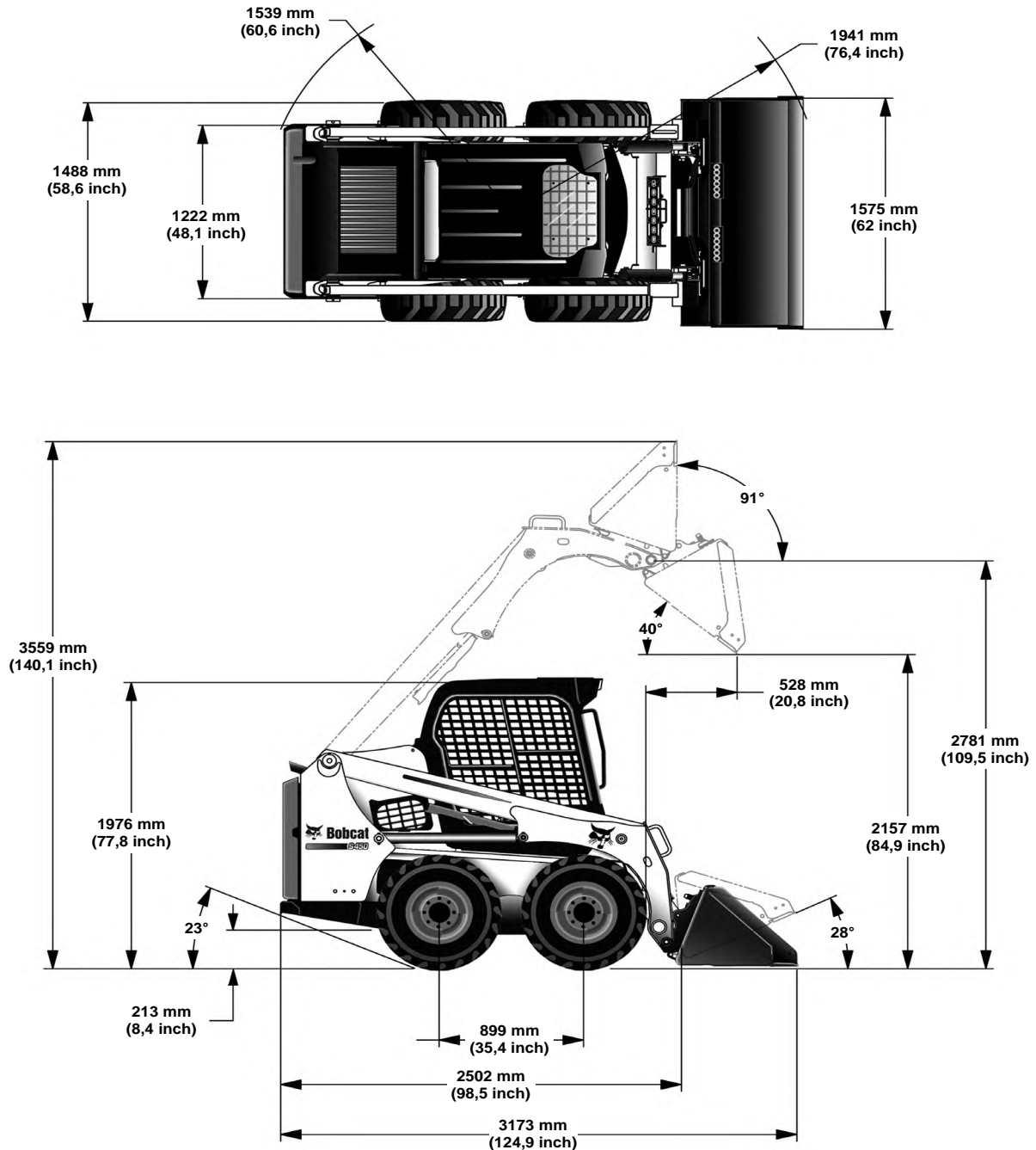

NA9142

Wijzigingen in de constructie of gewichtsverdeling van de lader kunnen de bediening- en stuurreactie beïnvloeden en kunnen storingen in de laderonderdelen veroorzaken.

(S450) LADERSPECIFICATIES (VERVOLG)

Prestaties

Nominaal bedrijfsvermogen (ISO 14397-1)	608 kg (1340 lb)
met asgewichtset van 160 pond (ISO 14397-1)	643 kg (1417 lb)
Kiplast (ISO 14397-1)	1215 kg (2679 lb)
Bedrijfsgewicht	2365 kg (5214 lb)
SAE Uitbreekkracht – Heffen	1203 kg (2653 lb)
SAE Uitbreekkracht – Kippen	1224 kg (2698 lb)
Rijsnelheid:	
– Lader met een enkele versnelling	0 – 11,4 km/h (0 – 7,1 mph)
– Lader met twee versnellingen (optie):	
Laag	0 – 10,5 km/h (0 – 6,5 mph)
Hoog	0 – 14,8 km/h (0 – 9,2 mph)

Motor

Merk / Model	Kubota / V2203-M-DI-E2B Stage III A
Brandstof / Koeling	Diesel / Vloeistof
PK:	
– ISO 9249 EEC / SAE J1349 Net	34,3 kW (46,0 PK) bij 2800 tpm
– ISO 14396 Gross	35,9 kW (48,1 PK) bij 2800 tpm
– SAE J1995 Gross	36,4 kW (48,8 PK) bij 2800 tpm
Koppel:	
– ISO 9249 EEC / SAE J1349 Net	140,3 N (103,5 ft.-lb.) bij 1700 TPM
– SAE J1995 Gross	149,8 N (110,5 ft.-lb.) bij 1700 TPM
Laag stationair toerental	1075 – 1225
Hoog stationair toerental	2860 – 3000
Aantal cilinders	4
Cilinderinhoud	2.196 cm ³ (340,36 cm ³)
Boring / Slag	87 mm / 92 mm (3,43 inch / 3,64 in)
Smering	Druksysteem met tandwielpompe en filter
Ventilatie krukaskast	Gesloten ventilatie
Luchtreiniging	Droog vervangbare papierpatroon met afzonderlijk veiligheidselement
Ontsteking	Diesel – Compressie
Luchtinlaat	Zonder drukvulling
Motorkoelvloeistof	Propyleenglycol/water-mengsel
Starthulp	Gloeibougies worden indien nodig automatisch geactiveerd in RUN-positie.



(S450) LADERSPECIFICATIES (VERVOLG)

Aandrijfsysteem

Hoofdaandrijving	Volledig hydrostatisch; vierwielaandrijving
Transmissie	Traploze hydrostatische tandemzuigerpompen, die twee volledig omkeerbare hydrostatische motoren aandrijven
Eindaandrijving	Voorgespannen eindeloze rollenketting nr. 80 HSOC (zonder hoofdschalm) en kettingwielen in gesloten kettingkast met oliesmering. (De kettingen behoeven niet periodiek aangespannen te worden.) Twee kettingen per kant zonder vrijloopwiel.
Afmeting as	50,29 mm. (1,98 in), warmtebehandeld
Wielbouten	Acht wielbouten van 9/16 inch die bevestigd zijn op de asnaven

Bedieningsorganen

Machinebesturing	Richting en snelheid bediend door twee stuurhendels of optionele joystick(s)
Hydrauliek lader: – Heffen en kantelen – Voorste hulpstukken	Geregeld door afzonderlijke pedalen, optioneel geavanceerd bedieningssysteem (ACS) of optioneel selecteerbare joystickbediening (SJC) Bediend met een elektrische schakelaar op de rechter stuurhendel of joystick
Aflaten hydraulische druk	Drukafvoer via snelkoppelingen; Koppelingen indrukken en 5 seconden ingedrukt houden
Motor	Gashendel, extra handbediende gashendel met SJC; sleutelstartschakelaar of optionele Sleutelvrij Startpaneel of optionele Deluxe-instrumentenpaneel en uitschakelfunctie door fout.
Bedrijfsrem	Twee onafhankelijke hydrostatische systemen bediend door twee stuurhendels of optionele joystick(s)
Secundaire rem	Een van de hydrostatische transmissies
Parkeerrem	Mechanische schijf, geactiveerd door handbediende schakelaar op linkerinstrumentenpaneel.



(S450) LADERSPECIFICATIES (VERVOLG)

Hydraulisch systeem

Type pomp	Door motor aangedreven, tandwielpomp
Pompvermogen	63,2 l/min (16,7 Am. gal./min)
Systeemontlasting bij snelkoppelingen	22,4 – 23,1 MPa (224 – 231 bar) (3250 – 3350 psi)
Filter (Hydraulische / hydrostatische)	Vervangbaar beta 10 micron = 200, drop-in-element
Filter (belasting)	Vervangbaar beta 10 micron = 200, drop-in-element
Hydraulische cilinders:	Dubbelwerkend; kipcilinders met schokdemper tijdens lossen en terugdraaien
Hefcilinder (2):	
Boringdiameter	50,8 mm (2,00 inch)
Stangdiameter	31,8 mm (1,25 inch)
Slag	665,2 mm (66,52 cm)
Kipcilinder (2):	
Boringdiameter	60,4 mm (6,05 cm)
Stangdiameter	31,8 mm (1,25 inch)
Slag	356,9 mm (35,69 cm)
Regelklep – Standaard	3-spoelen, open midden handmatig bediend met veerklemming bij het heffen en zweven; elektrisch bediende hulpspoel
Stuurklep – ACS en SJC	3-Spoelen, open midden elektrisch bediend heffen met zweven en kippen; elektrisch bediende hulpspoel
Vloeistofleidingen	SAE Standaard buisleidingen, slangen en koppelstukken
Hydraulische functietijden:	
Hefarmen opheffen	2,6 seconden
Hefarmen zakken	2,4 seconden
Bak uitkippen	2,0 seconden
Terugdraaitijd bak	1,5 seconden

(S450) LADERSPECIFICATIES (VERVOLG)

Elektrisch systeem

Dynamo	Riemaandrijving, 90 A, open frame
Accu	12 volt, 600 ampère koude start bij -18°C (0°F) 115 minuten reservecapaciteit bij 25 ampère
Startmotor	12 V, tandwielreductietype, 2,7 kW (3,62 PK)
Instrumentenpaneel	<p style="text-align: center;">Meters:</p> <p style="text-align: center;">Temperatuur motorkoelvloeistof en brandstofniveau.</p> <p style="text-align: center;">Waarschuwinglampjes:</p> <p style="text-align: center;">Brandstofpeil, veiligheidsgordel, motorkoelvloeistoftemperatuur, motorstoring, storing in het hydraulische systeem, dieselpartikelfilter (DPF)/dieseluitlaatvloeistof (DEF) en algemene waarschuwing</p> <p style="text-align: center;">Verklikkerlampen:</p> <p style="text-align: center;">BICS™-functies, twee snelheden, driepuntsbevestiging en draaisignalen</p> <p style="text-align: center;">Gegevensdisplay:</p> <p style="text-align: center;">Bedrijfsuren, motortoerental, instelling snelheidsbeheer, afteller onderhoudsklok, accuspanning, servicecodes, afteller voorgloeien motor, hef- en kipcompensatie, instelling compensatie stuurafwijking en instelling stuurgevoeligheid.</p> <p style="text-align: center;">Overige:</p> <p style="text-align: center;">Geluidsalarm, lichten en optie/accessoire-schakelaars</p> <p style="text-align: center;">Optioneel Deluxe-instrumentenpaneel:</p> <p style="text-align: center;">* Extra displays voor: Motortoerental, motorkoelvloeistoftemperatuur, motoroliedruk, systeemspanning, temperatuur hydraulische vloeistof en hydrostatische vuldruk</p> <p style="text-align: center;">* Extra functies inbegrepen: Sleutelvrije start, digitale klok, werkklok, wachtwoorduitschakeling, meertalig display, helpschermen, diagnosemogelijkheden en uitschakelfunctie motor/hydraulisch systeem.</p>

Capaciteiten

Brandstof	54,5 l (14,4 U.S. gal)
Motorolie met filtervervanging	8,7 l (9,2 kwart gallon)
Motorkoelsysteem met verwarming	10,6 l (2,8 U.S. gal)
Motorkoelsysteem zonder verwarming	9,5 l (2,5 U.S. gal)
Hydraulisch / hydrostatisch reservoir	5,3 l (1,4 U.S. gal)
Hydraulisch / hydrostatisch systeem	21,0 l (5,5 U.S. gal)
Kettingkast reservoir	21,0 l (5,5 U.S. gal)
Koelmiddel airconditioning (R-134a)	0,68 kg (1,5 lb)



(S450) LADERSPECIFICATIES (VERVOLG)

Banden

Heavy Duty (Standard)	10.00 – 16.5, 10-lagenkwaliteit
Heavy Duty Poly Fill (optie)	10.00 – 16.5, 10-lagenkwaliteit
Severe Duty (optie)	10.00 – 16.5, 10-lagenkwaliteit
Severe Duty Poly Fill (optie)	10.00 – 16.5, 10-lagenkwaliteit
Solidflex (optie)	31 x 6 x 10
Standaarduitvoering (optioneel)	10.00 – 16.5, 8-lagenkwaliteit
Aanbevolen druk	Pomp de banden op tot de MAXIMUMdruk zoals getoond op de wang van de band; gebruik NIET verschillende bandenmerken op één lader

Brandstofverbruik

Motorbelasting	Volledig - 100%	Hoog - 70%	Gemiddeld - 50%	Laag - 30%
Brandstofverbruik per uur	10,6 l (2,8 Am. gal.)	8,7 l (2,3 Am. gal.)	7,6 l (2,0 Am. gal.)	7,2 l (1,9 Am. gal.)
OPMERKING: De brandstofverbruikstabel dient uitsluitend als richtlijn. De werkelijke resultaten kunnen verschillen.				

Milieuvriendelijk

VERKLAARDE ENKELCIJFERIGE GELUIDSEMISSIEWAARDEN In overeenstemming met ISO 4871	
Geluidsniveau volgens richtlijn 2000/14/EC — L_{WA}	101 dB
Geluidsniveau voor bestuurders volgens richtlijn 2006/42/EC — L_{pA}	87 dB

VERKLAARDE TRILLINGSEMISSIEWAARDEN In overeenstemming met EN 12096		
	Waarde	Onduidelijk
Lichaamsvibratie volgens ISO 2631-1	1,29 m/s ²	0,52 m/s ²
Hand/arm vibratie per ISO 5349-1	1,73 m/s ²	- - -

Temperatuurbereik

Bediening en opslag	-26° – +43°C (-15° – +110°F)
---------------------	------------------------------



GARANTIE

GARANTIE 225



Bobcat®

GARANTIE

GARANTIE

BOBCAT LADERS

DOOSAN BENELUX S.A. geeft aan zijn erkende dealers, en zij op hun beurt aan de eindgebruiker/eigenaar, de garantie dat elke nieuwe Bobcat-lader vrij is van materiaal- en fabricagefouten gedurende twaalf maanden na levering aan de eindgebruiker/eigenaar of gedurende de eerste 2000 bedrijfsuren van de machine, afhankelijk van wat zich eerder voordoet.

Gedurende deze garantieperiode zal de erkende verkopende Bobcat-dealer, naar inzicht van DOOSAN BENELUX S.A., elk onderdeel van het Bobcat-product repareren of vervangen indien het defecten vertoont als gevolg van materiaal- of fabricagefouten, zonder dat de kosten voor onderdelen, arbeidsuren of reistijd van de monteur in rekening worden gebracht. De eindgebruiker/eigenaar zal de erkende Bobcat-dealer direct schriftelijk op de hoogte brengen van het defect en hem genoeg tijd gunnen voor de vervanging of reparatie ervan. DOOSAN BENELUX S.A. kan, naar eigen inzicht, eisen dat defecte onderdelen worden teruggestuurd naar de fabriek. Het transport van het Bobcat-product naar de erkende Bobcat-dealer wegens garantiewerkzaamheden valt onder de verantwoordelijkheid van de eindgebruiker/eigenaar.

Onderhoudsschema's moeten worden gerespecteerd en gedocumenteerd en er mogen uitsluitend originele onderdelen en smeermiddelen worden gebruikt. Buiten de garantie vallen olie en smeermiddelen, koelmiddelen, filterelementen, afstellingsonderdelen, lampen, zekeringen, ontstekingsysteemonderdelen (gloeibougies, brandstofinjectiepompen, injectoren), dynamo-ventilatorriemen, aandrijfriemen en andere slijtagegevoelige onderdelen. Pennen en bussen worden beschouwd als normale verbruiksonderdelen en vallen niet onder de garantie.

De garantie is niet van toepassing op banden of accessoires van andere merken die niet door Bobcat zijn vervaardigd. De eigenaar dient gebruik te maken van de garantie, indien van toepassing, van de fabrikant van het respectieve product. Buiten de garantie vallen beschadigingen die het gevolg zijn van misbruik, ongelukken, aanpassingen of het gebruik van het Bobcat-product met bakken of aanbouwdelen die niet door Bobcat zijn goedgekeurd, verstoppingen van de luchtdoorstroming of het niet gebruiken of onderhouden van het Bobcat-product volgens de betreffende instructies.

DOOSAN BENELUX S.A. SLUIT ALLE ANDERE VORMEN VAN EXPLICIETE OF IMPLICIETE, WETTELIJKE OF ANDERSZINS VEREISTE VOORWAARDEN, GARANTIES OF VERKLARINGEN UIT (BEHALVE DIE WAAROP MEN RECHT HEEFT), WAARONDER ALLE IMPLICIETE GARANTIES EN VOORWAARDEN MET BETREKKING TOT VERKOOPBAARHEID, VOLDOENDE KWALITEIT EN GESCHIKTHEID VOOR EEN BEPAALD DOEL.

CORRECTIES VAN DOOSAN BENELUX S.A. OP NON-CONFORMITEITEN, ZOWEL PATENT ALS LATENT, DIE WORDEN UITGEVOERD OP DE WIJZE EN GEDURENDE DE TIJDSPERIODE DIE HIERBOVEN IS GENOEMD, BESTAAN UIT HET VOLDOEN AAN ALLE VERPLICHTINGEN VAN DOOSAN BENELUX S.A. MET BETREKKING TOT DERGELIJKE NON-CONFORMITEITEN, ONGEACHT HET FEIT OF DIT OP GROND VAN CONTRACT, GARANTIE, ONRECHTMATIGE DAAD, NALATIGHEID, SCHADELOOSSTELLING OF AANSPRAKELIJKHEID IS OF ANDERSZINS MET BETREKKING TOT OF ALS GEVOLG VAN EEN DERGELIJK PRODUCT.

DE MIDDELEN VOOR DE EINDGEBRUIKER/EIGENAAR DIE IN DE BOVENSTAANDE GARANTIEVOORWAARDEN WORDEN BESCHREVEN, VALLEN VOLLEDIG EN UITSLUITEND ONDER DE VERANTWOORDELIJKHEID VAN DOOSAN BENELUX S.A., INCLUSIEF ELKE HOLDING, DOCHTERMAATSCHAPPIJ, AFFILIATIE, FILIAAL OF DISTRIBUTEUR, MET BETREKKING TOT DE VERKOOP VAN HET PRODUCT OF DE SERVICE DIE IN HET KADER VAN DE PRESTATIES OF GEBREK HIERAAN WORDT GELEVERD, OF DE LEVERING, INSTALLATIE, REPARATIE OF TECHNISCHE BEGELEIDING DIE ONDER DEZE AANKOOP VALT OF WORDT UITGEVOERD, ONGEACHT HET FEIT OF DIT OP GROND IS VAN CONTRACT, GARANTIE, ONRECHTMATIGE DAAD, NALATIGHEID, SCHADELOOSSTELLING, AANSPRAKELIJKHEID OF ANDERSZINS, EN MOGEN NOOIT DE AANKOOPPRIJS VAN HET PRODUCT Overschrijden waarop een dergelijke verplichting is gebaseerd.

DOOSAN BENELUX S.A., INCLUSIEF ELKE HOLDING, DOCHTERMAATSCHAPPIJ, AFFILIATIE, FILIAAL OF DISTRIBUTEUR DRAAGT IN GEEN GEVAL AANSPRAKELIJKHEID TEN OPZICHTE VAN DE EINDGEBRUIKER/EIGENAAR, EEN OPVOLGER OF RECHTSOPVOLGER OF EEN BEGUNSTIGDE OF GEVOLMACHTIGDE MET BETREKKING TOT DEZE VERKOOPTRANSACTIE VOOR ALLE GEVOLGSCHADE, INCIDENTELE, INDIRECTE EN BIJZONDERE SCHADE OF SCHADEVERGOEDING DIE HET GEVOLG IS VAN DEZE VERKOOPTRANSACTIE OF DOOR DE SCHENDING ERVAN, OF VOOR ENIG DEFECT IN, GEBREK OF STORING VAN HET PRODUCT DAT ONDER DEZE VERKOOPTRANSACTIE VALT, ONGEACHT OF DIT OP GROND IS VAN GEBRUIKSVERLIES, WINSTVERLIES OF INKOMENSVERLIES, VERLOREN RENTE, VERLOREN GOODWILL, WERKONDERBREKING, BESCHADIGING VAN ANDERE GOEDEREN, VERLIES VANWEGE STOPZETTING OF STILSTAND, HOGERE BEDRIJFSKOSTEN OF CLAIMS VAN DE GEBRUIKER OF VAN KLANTEN VAN DE GEBRUIKER WEGENS BEDRIJFSONDERBREKING, ONGEACHT OF DIT VERLIES OF DEZE SCHADE OP GROND IS VAN CONTRACT, GARANTIE, ONRECHTMATIGE DAAD, NALATIGHEID, SCHADELOOSSTELLING, AANSPRAKELIJKHEID OF ANDERSZINS.



Bobcat®



Bobcat®



ALFABETISCHE INDEX

(S450) SPECIFICATIES LADER	217	KENMERKEN, TOEBEHOREN	
AANBOUWDELEN	108	EN AANBOUWDELEN	14
AANDRIJFRIEM	191	LADERIDENTIFICATIE	13
ACHTERDEUR (ACHTERKLEP)	149	MOTOR STARTEN	98
ACHTERROOSTER	150	MOTORKOELSYSTEEM	164
ACHTERUITRIJALARMSYSTEEM	144	MOTORLUCHTREINIGER	154
ACHTERUITRIJALARMSYSTEEM	69	NOODUITGANG	66
AFLEVERINGSRAPPORT	12	ONDERDELEN STANDAARD ONDERHOUD	9
AIRCONDITIONINGRIEM	189	ONDERHOUD BANDEN	186
BEDIENING	115	ONDERHOUDSKLOK	214
BESTUURDERS CABINE	146	ONDERHOUDSSCHEMA	134
BESTUURDERS CABINE	60	OPSLAAN EN WEER IN GEBRUIK NEMEN	
BOBCAT COMPANY IS ISO 9001		VAN DE LADER	198
GECERTIFICEERD	9	OVERZICHT VAN	
BOBCAT-VERGREDELINGSSYSTEEM		BEDIENINGSINSTRUMENTEN	57
(BICS™)	137	PARKEERREM	64
BOBCAT-VERGREDELINGSSYSTEEM		PLAATS VAN DE SERIENUMMERS	11
(BICS™)	62	PUBLICATIES EN HULPMIDDELEN	
BOB-TACH (HENDEL)	196	TRAINING	25
BOB-TACH (POWER)	197	RIJDEN EN BESTUREN VAN DE LADER	70
BRANDPREVENTIE	23	SCHARNIERPENNEN	195
BRANDSTOFSYSTEEM	156	SMEERCIRCUIT VAN DE MOTOR	161
COMPENSATIE STUURAFWIJKING	79	SMEERMIDDELEN EN VLOEISTOFFEN	10
CONFORMITEITSVERKLARING	7	SNELHEIDSREGELING	75
CONTROLE VAN DE DISPLAYPANELEN	105	STOELBEUGELSYSTEEM	138
DAGELIJKSE INSPECTIE	92	STOELBEUGELSYSTEEM	63
DE LADER OPHEFFEN	126	STUURGEVOELIGHEID	77
DE LADER SLEPEN	126	STUURTOESTEL VOOR AANBOUWDELEN	
DE LADER SMEREN	193	(ACD)	91
DE LADER TOT STILSTAND BRENGEN	73	TEGENGEWICHTEN	107
DE LADER TRANSPORTEREN OP		TOERENTALREGELING	65
EEN AANHANGWAGEN	128	TRACTION-LOCK TIJDELIJK OPHEFFEN	64
DE MOTOR STILLEGGEN EN DE		TWEETRAPSVERSNELLINGSBEDIENING	74
LADER VERLATEN	106	VEILIGHEID TIJDENS	
DIAGNOSTISCHE SERVICECODES	201	HET ONDERHOUD	133
DYNAMORIEM	188	VEILIGHEIDSGORDEL	140
EINDAANDRIJVING (KETINGKAST) ...	187	VEILIGHEIDSVOORSCHRIFTEN	21
ELEKTRISCH SYSTEEM	169	VEILIGHEIDSWAARSCHUWINGEN	
GARANTIE	225	VOOR DE BESTUURDER	1
HEF- EN KIPCOMPENSATIE	81	VERWARMINGS-, VENTILATIE- EN	
HEFARM BYPASS-BEDIENING	65	AIRCONDITIONINGSYSTEEM (HVAC)	151
HEFARMSTEUN	141	VONKVRIJE UITLAAT	185
HYDRAULISCH / HYDROSTATISCH		VOORBEREIDINGSPROCEDURE	
SYSTEEM	176	VOOR HET STARTEN	94
HYDRAULISCHE		WAARSCHUWINGSTEKENS (STICKERS)	26
BEDIENINGSELEMENTEN	84	WACHTWOORD INSTELLEN	
IDENTIFICATIE INSTRUMENTENPANEEL	45	(DELUXE INSTRUMENTENPANEEL) ...	212
INSTELLING BEDIENINGSPANEEL ...	208	WACHTWOORD INSTELLEN	
		(SLEUTELVRIJ STARTPANEEL)	211



Bobcat®



